

BREMAUD
FENÊTRES - PORTES - VOILETS - BOIS - PVC - ALU



SOMADEC
MATÉRIAUX DE DÉCORATION

Menuiseries

Aluminium

Conception et fabrication française



ENCORE DE + BEAUX PROJETS À DÉCOUVRIR SUR

www.bremaud.com >

Menuiseries

Aluminium

Conception et fabrication française 

Conçues pour plaire autant aux amateurs de design moderne qu'aux passionnés d'architecture traditionnelle, les menuiseries aluminium BREMAUD offrent l'expertise d'un fabricant français qui met la technologie au service de l'élégance. Bâties autour d'un système unique, nos fenêtres à frappe, coulissantes et galandages reposent sur l'alliance exclusive des 4 arguments qui font la réputation de la marque BREMAUD : Une sécurité haut de gamme, une isolation renforcée, une ergonomie totale et le choix de l'esthétique : contemporaine ou traditionnelle. Jouer des formes, des couleurs et des designs pour célébrer l'air du temps et lui imprimer son propre style, c'est le crédo de BREMAUD depuis plus de 40 ans. Et comme nos menuiseries offrent d'innombrables possibilités de personnalisation, elles vous permettent de pousser encore plus loin l'originalité et la fonctionnalité... Avec la garantie d'un expert de la fabrication sur mesure.



6 FRAPPE
VISÉA
CONTEMPORAINE



10 FRAPPE
VISÉA
TRADITIONNELLE



14 COULISSANT
VISÉA
CONTEMPORAIN /
TRADITIONNEL



22 GALANDAGE
VISÉA
CONTEMPORAIN /
TRADITIONNEL

26 PERSONNALISATION
COLORIS
DÉCORATION

Quand l'exigence crée la différence

Derrière nos menuiseries, se cache tout un monde de design, d'exigence et de passion. Depuis près de 50 ans, nos équipes ne cessent d'innover pour créer des ouvertures françaises, qui allient le design et le meilleur de la technologie, au service d'un confort optimal. Créativité, audace et rigueur sont partagées par tous les collaborateurs de l'entreprise pour faire naître des produits sans pareil : Design unique, Isolation exigeante, Sécurité renforcée, Fonctionnalité intuitive... Cette nouvelle collection aluminium a des arguments convaincants, tant sur le plan visuel que technique, pour vous séduire immédiatement. Mais comme nous ne pouvons pas devancer tous vos désirs, nous vous offrons la possibilité d'agencer vos menuiseries

selon vos envies, en les rendant encore plus personnelles. Les équipements optionnels que nous proposons accentuent encore le cachet exclusif de vos ouvertures BREMAUD. Du choix des teintes aux types de vitrages, le programme de personnalisation sur mesure confère à vos ouvertures une personnalité unique : la vôtre. Chez BREMAUD nous donnons une forme, mais aussi une âme à nos produits. C'est pourquoi les notions de création et de qualité sont indissociables de celles du respect de l'environnement. Tant dans leurs composants thermiques que dans le choix des matières premières et des procédés de fabrication, nos ouvertures aluminium s'inscrivent dans une démarche éco-responsable et participent à réduire leur empreinte écologique. En ce sens, elles répondent aux critères les plus exigeants de la Maison Basse Consommation et de la transition énergétique.



Nous sommes fiers de revendiquer une conception, une **réalisation** et une **fabrication 100% françaises** dans nos ateliers vendéens, depuis près de 50 ans.



100% exclusifs, 100 % sur mesure... Nos menuiseries et nos concepts de mise en oeuvre sont signés BREMAUD. Les profils de nos fenêtres et de nos coulisants sont de même épaisseur (63 mm) pour une cohérence visuelle parfaite entre toutes les ouvertures de la maison.



Nous multiplions les innovations techniques pour renforcer la sécurité de nos menuiseries : **4 points sécurité de série sur nos coulisants** et **jusqu'à 6 points sécurité de série sur nos fenêtres à frappe.**



Double vitrage 4/20/4 ITR + gaz argon, Warm Edge de base, profils à rupture de pont thermique... Nous avons renforcé l'isolation de nos menuiseries aluminium pour qu'elles répondent aux exigences les plus strictes.



Parce qu'ils affichent un niveau d'isolation très élevé, nos fenêtres, coulisants et nos galandages aluminium répondent aux exigences des **Bâtiments Basse Consommation.**



Grâce à leurs profils étroits, nos fenêtres et nos coulisants permettent un **gain de clair de vitrage** et de profiter d'un **maximum de lumière naturelle.**



La bi-couleur (blanc intérieur) est au même prix que la mono-couleur. Faites vous plaisir avec notre palette de coloris RAL sélectionnés pour répondre aux tendances de décoration actuelles.



3 fois plus léger que les matériaux courants et **100% recyclable**, l'aluminium permet des économies de poids et d'énergie. Toutes nos menuiseries aluminium sont conçues **sans métaux lourds** (pas de chrome).



FRAPPE VISÉA

DESIGN DROIT CONTEMPORAIN

Design droit contemporain

- Profil d'ouvrant droit.
- Ouvrant caché invisible de l'extérieur.
- Battement central étroit 82mm (gain de lumière).
- Battement intérieur droit avec poignée centrée.
- Joints de vitrage gris sur fenêtre blanche et joints de vitrage noirs sur fenêtre de couleur.
- Intercalaire de vitrage blanc sur fenêtre blanche et noir sur fenêtre de couleur.
- Poignée «design droit» blanche sur fenêtre blanche, finition inox sur fenêtre de couleur ou noire en option gratuite.
- Ferrage symétrique, coloris blanc sur fenêtre blanche, finition inox sur fenêtre de couleur ou noir en option gratuite.
- Assemblage par sertissage à double équerres plus solide et plus esthétique.
- Seuil aluminium de 26 mm anodisé ou seuil P.M.R. en option.
- Moulure d'habillage rénovation 60 mm ou 37 mm i incluse.

Isolation renforcée

- Rupture thermique intégrale assurée par un bouclier thermique + un joint central + un intercalaire Warm Edge (coloris noir sur la couleur et coloris blanc sur le blanc).
- Double vitrage 4 / 20 / 4 Isolation Thermique Renforcée + gaz argon + Warm Edge - $U_g = 1,1 \text{ W/m}^2\text{.K}$.
- Deux joints de frappe à mémoire de forme.
- Rouleaux de compression «sécurité» avec réglage possible en 3D.

Ergonomie totale

- Poignée ergonomique, design droit.
- Réhausseur de série.
- Compas d'oscillo-battant* avec frein anti-fermeture spontanée.
- Mécanisme anti-fausse manoeuvre pour oscillo-battant*.
- Houssette sur semi-fixe.
- * Oscillo-battant (OB) en option.

Sécurité haut de gamme

- Poignée «Secustik ®» de série (garantie 10 ans).
- 4 points «sécurité» de série sur fenêtre standard.
- 5 points «sécurité» de série sur fenêtre avec OB.
- 6 points «sécurité» de série sur fenêtre avec option serrure.
- Crémone à renvoi d'angle «sécurité».
- Gâche «sécurité» à double point d'ancrage en partie basse.
- Tête champignon.
- Rouleau de compression «sécurité» auto-réglable.





FRAPPE VISÉA

JOINT
CENTRAL

BOUCLIER
THERMIQUE

WARM EDGE
NOIR SUR LA
COULEUR
BLANC SUR LE
BLANC

DESIGN DROIT
CONTEMPORAIN

+ D'
ISOLATION

+ DE
DESIGN

PROFIL
DROIT

FERRAGE
SYMÉTRIQUE
AVEC RÉGLAGE 3D

4-20-4 ITR
+ ARGON
+ WARM EDGE

RUPTURE
THERMIQUE
INTÉGRALE

MOULURE D'HABILLAGE
RÉNOVATION
60 mm DE BASE
ou 37 mm

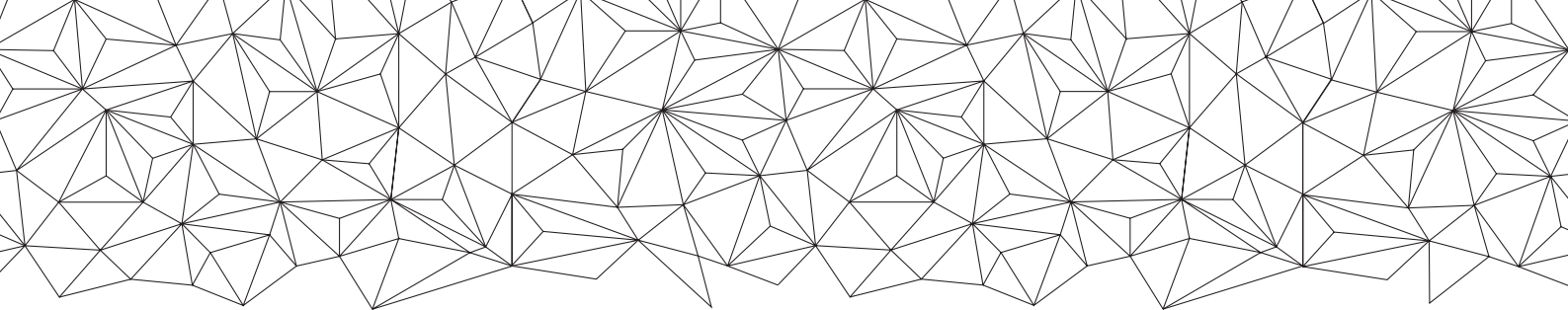

BATTEMENT **82**
CENTRAL mm
ÉTROIT

+ DE
LUMIÈRE
NATURELLE



POIGNÉE
CENTRÉE
Secustik®



COLORIS BLANC
SUR FENÊTRE
BLANCHE
DE BASE

FINITION INOX
SUR FENÊTRE
DE COULEUR
DE BASE

COLORIS NOIR
SUR SIMPLE
DEMANDE

RÉHAUSSEUR
CONFORT

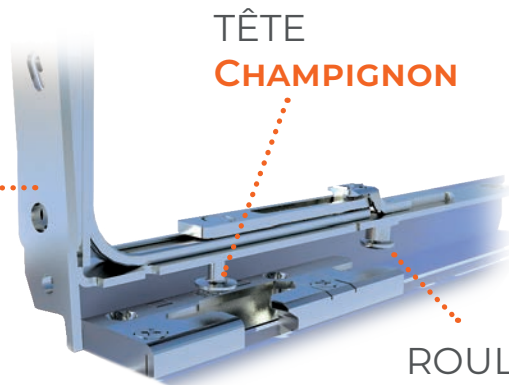

TÊTE
CHAMPIGNON

ROULEAU
DE COMPRESSION
AUTO-RÉGLABLE

+ DE
SÉCURITÉ

GÂCHE
SÉCURITÉ
À DOUBLE POINT
D'ANCRAGE

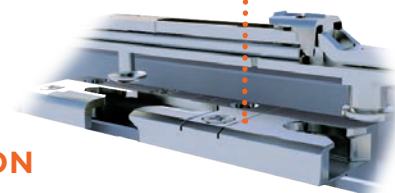

Battement intérieur droit



Ferrage symétrique



Poignée centrée

PROFILÉS ALUMINIUM RPT



DTA
Frappe
Avis technique
6/14-2224_V1



FRAPPE VISÉA

DESIGN GALBÉ TRADITIONNEL

Design galbé traditionnel

- Profil d'ouvrant galbé.
- Ouvrant caché invisible de l'extérieur.
- Battement central étroit 82 mm (gain de lumière).
- Battement intérieur galbé avec poignée centrée.
- Joints de vitrage gris sur fenêtre blanche et joints de vitrage noirs sur fenêtre de couleur.
- Intercalaire de vitrage blanc sur fenêtre blanche et noir sur fenêtre de couleur.
- Poignée «design galbé» blanche sur fenêtre blanche, finition inox sur fenêtre de couleur ou noire en option gratuite.
- Ferrage symétrique, coloris blanc sur fenêtre blanche, finition inox sur fenêtre de couleur ou noir en option gratuite.
- Assemblage par sertissage à double équerres plus solide et plus esthétique.
- Seuil aluminium de 26 mm anodisé ou seuil P.M.R. en option.
- Moulure d'habillage rénovation 60 mm ou 37 mm.

Isolation renforcée

- Rupture thermique intégrale assurée par un bouclier thermique + un joint central + un intercalaire Warm Edge (coloris noir sur la couleur et coloris blanc sur le blanc).
- Double vitrage 4 / 20 / 4 Isolation Thermique Renforcée + gaz argon + Warm Edge - Ug = 1,1 W/m².K.
- Deux joints de frappe à mémoire de forme.
- Rouleaux de compression «sécurité» avec réglage possible en 3D.

Ergonomie totale

- Poignée ergonomique, design galbé.
- Réhausseur de série.
- Compas d'oscillo-battant* avec frein anti-fermeture spontanée.
- Mécanisme anti-fausse manoeuvre pour oscillo-battant*.
- Houssette sur semi-fixe.
- * Oscillo-battant (OB) en option.

Sécurité haut de gamme

- Poignée «Secustik ®» de série (garantie 10 ans).
- 4 points «sécurité» de série sur fenêtre standard.
- 5 points «sécurité» de série sur fenêtre avec OB.
- 6 points «sécurité» de série sur fenêtre avec option serrure.
- Crémone à renvoi d'angle «sécurité».
- Gâche «sécurité» à double point d'ancrage en partie basse.
- Tête champignon.
- Rouleau de compression «sécurité» auto-réglable.





FRAPPE VISÉA

BOUCLIER
THERMIQUE

JOINT
CENTRAL

WARM EDGE
NOIR SUR
LA COULEUR
BLANC SUR
LE BLANC

DESIGN GALBÉ
TRADITIONNEL

+ D'
ISOLATION

+ DE
DESIGN

PROFIL
GALBÉ

FERRAGE
SYMÉTRIQUE
AVEC RÉGLAGE 3D

4-20-4 ITR
+ ARGON
+ WARM EDGE

RUPTURE
THERMIQUE
INTÉGRALE

MOULURE D'HABILLAGE
RÉNOVATION
60 mm DE BASE
ou 37 mm

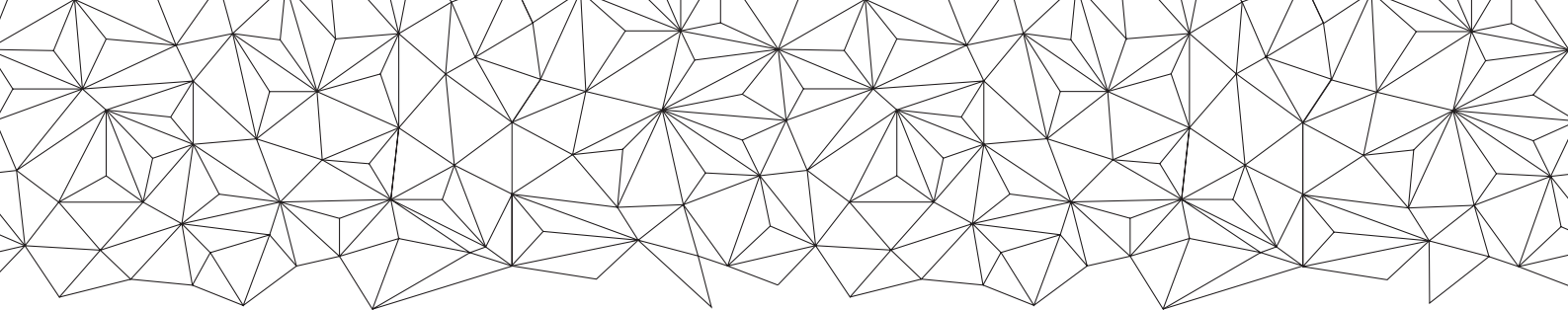

**+ DE
LUMIÈRE
NATURELLE**

**BATTEMENT
CENTRAL
ÉTROIT** **82 mm**



**POIGNÉE
CENTRÉE
Secustik®**



COLORIS BLANC
SUR FENÊTRE
BLANCHE
DE BASE

FINITION INOX
SUR FENÊTRE
DE COULEUR
DE BASE

COLORIS NOIR
SUR SIMPLE
DEMANDE

**RÉHAUSSEUR
CONFORT**

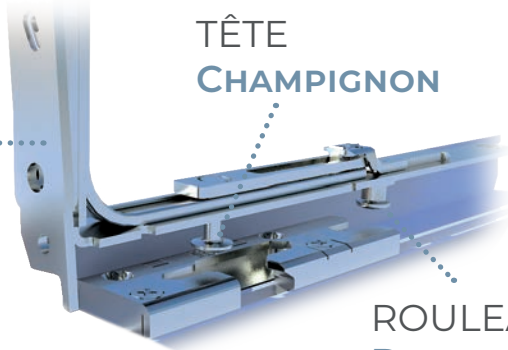

**TÊTE
CHAMPIGNON**

**ROULEAU
DE COMPRESSION
AUTO-RÉGLAGLE**

**+ DE
SÉCURITÉ**

**GÂCHE
SÉCURITÉ**

À DOUBLE POINT
D'ANCRAGE

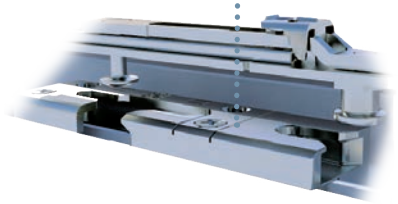

Battement intérieur galbé



Ferrage symétrique



Sécurité renforcée jusqu'à 6 points



COULISSANT VISÉA

DESIGN DROIT CONTEMPORAIN

DESIGN GALBÉ TRADITIONNEL

Designs au choix, droit ou galbé

- Chicane centrale étroite, design au choix :
 - droit contemporain.
 - design galbé traditionnel (sur chicane renforcée).
- Profils étroits et montant de tête réduit.
- Capot de finition intérieur et extérieur avec 3ème joint d'isolation (finition/performance).
- Joints de vitrage gris sur couissant blanc et noirs sur couissant de couleur.
- Intercalaire de vitrage blanc sur couissant blanc, noir sur couissant de couleur.
- Poignée coloris blanc sur couissant blanc, finition inox sur couissant de couleur ou noire en option gratuite. Possibilité d'assortir les poignées au coloris RAL du couissant avec l'option COLOR'STAR.
- Traverses intermédiaires, plats collés style atelier en option.
- Possibilité de panneau lisse ou plate-bande en option.

Isolation renforcée jusqu'à $U_w \leq 1,2 \text{ W/m}^2.K$

- Vitrage 4/20/4 ITR + Gaz Argon. Possibilité de vitrage de 32mm en option (triple vitrage, acoustique, résistance au vandalisme et à l'effraction, contrôle solaire...).
- Intercalaire Warm Edge de base, blanc sur couissant blanc et noir sur couissant de couleur.
- Joints brosse 3 films sur montants de tête et traverses. Joints co-extrudés sur chicane.
- Gamme de profils à rupture de pont thermique intégrale, ouvrant et dormant.
- Nombreuses solutions de dormants pour le neuf (doublage de 80 à 200 mm), la rénovation et l'Iso-Dépose totale (tapées de 100 à 200 mm et appuis rapportés).
- Recueil d'eau intérieur de base.
- Performances AEV : A*4 E*6B V*A2.

Ergonomie totale

- Poignée à rotation 20° « Evidence » identique sur les 2 vantaux : En un seul geste, sans effort, la poignée verrouille et déverrouille le couissant. Poignée réduite avec même design sur fenêtre couissante.
- 2 chariots à double roulettes réglables par vantail.
- Rail polyamide de base. Rail inox en option.
- Poignée de tirage extérieur de base sur le vantail principal.
- Poignée «Sécustik»® à rotation 180° en option.
- Disponible en 2 rails (2, 3, et 4 vantaux) et en tri-rails (3 vantaux).
- Adaptation P.M.R. sur dormant monobloc en option.

Sécurité haut de gamme

- Crémone acier, 4 points «sécurité», bi-directionnelle, avec système anti-dégondage intégré de base.
- Système anti-dégondage intégré dans les montants de tête.
- Mécanisme anti-fausse manoeuvre.
- Serrure à clé 4 points disponible en option.

Couissant «Viséa», présenté ici en design droit Contemporain, coloris noir sablé 9005, avec options suivantes : poignée noire (option gratuite) ; panneau de soubassement lisse ; plats collés de 30 mm style atelier, avec intercalaires fictifs.





Books on a shelf next to the stove.

COULISSANT VISÉA

+ DE
LUMIÈRE
NATURELLE

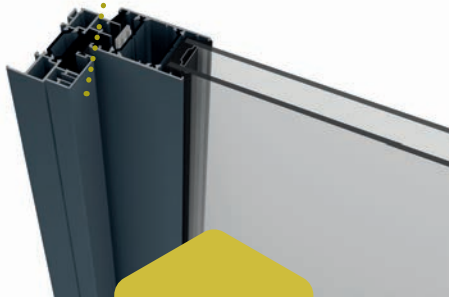

DÉTAIL
SOIGNÉ

**CAPOT DE FINITION
EXTÉRIEUR / INTÉRIEUR**

AVEC 3ÈME JOINT

MASQUE LE RAIL
+ JOINT D'ÉTANCHÉITÉ
SUPPLÉMENTAIRE

+ DE
SÉCURITÉ

**CRÉMONE ACIER
BI-DIRECTIONNELLE**

4 POINTS
«SÉCURITÉ»
DE BASE

ANTI-DÉGONDAGE
PRÉMONTÉ EN USINE

SERRURE 4 POINTS
DISPONIBLE EN OPTION

+ D'
ISOLATION

**VITRAGE 4-20-4 ITR
+ ARGON + WARM EDGE**

RUPTURE THERMIQUE
INTÉGRALE

OUVRANT + DORMANT

* $U_w \leq 1,5$ DE BASE
 $\leq 1,4$ AVEC SWISSPACER
 $\leq 1,3$ AVEC PACK THERMIQUE
 $\leq 1,2$ AVEC TRIPLE VITRAGE

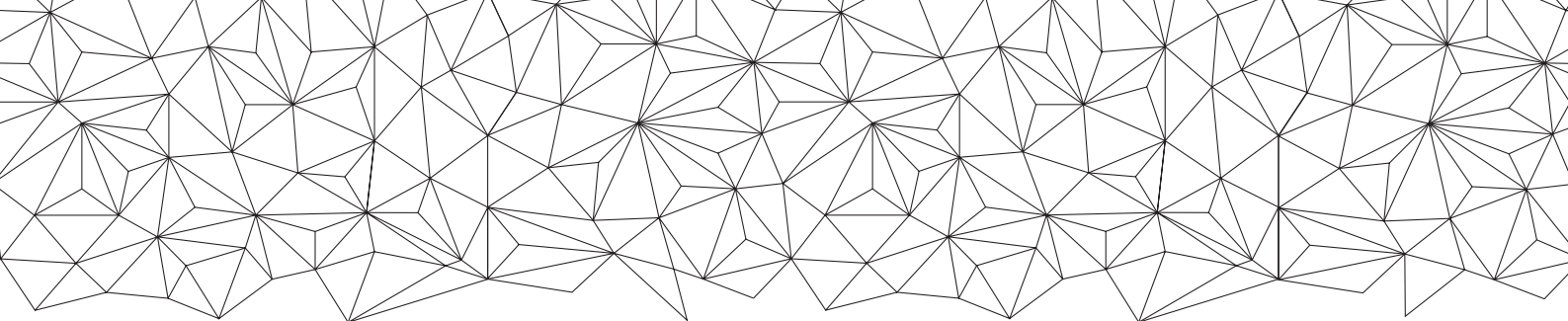

CAPOT DE FINITION INTÉRIEUR / EXTÉRIEUR

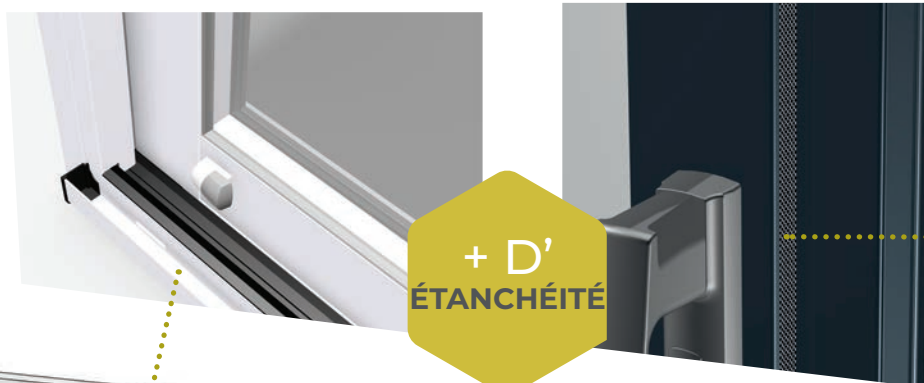

+ D'ÉTANCHÉITÉ

MEILLEURE ÉTANCHÉITÉ AIR - EAU

JOINTS BROSSE 3 FILMS



RECUEIL D'EAU INTÉRIEUR

CHOIX DU DESIGN

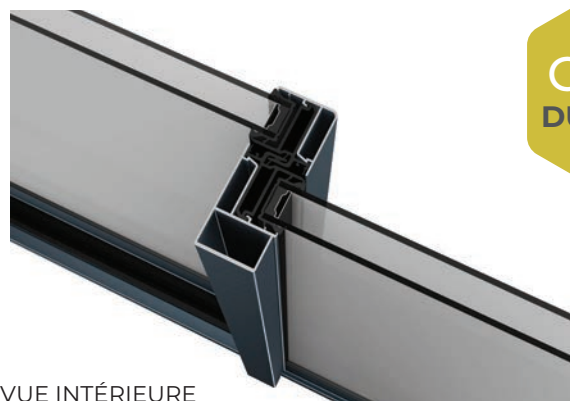

VUE INTÉRIEURE DESIGN DROIT CONTEMPORAIN



VUE INTÉRIEURE DESIGN GALBÉ TRADITIONNEL

PROFILS ALUMINIUM RPT



DTA
Coulissant
Avis technique
6/20-2414_V1



COULISSANT VISÉA

POIGNÉES INTÉRIEURES À ROTATION 20 DEGRÉS

IDENTIQUES SUR LES 2 VANTAUX

Poignées au design épuré
et ergonomiques



COLORIS BLANC SUR COULISSANT
BLANC
DE BASE



FINITION INOX SUR COULISSANT
DE COULEUR
DE BASE

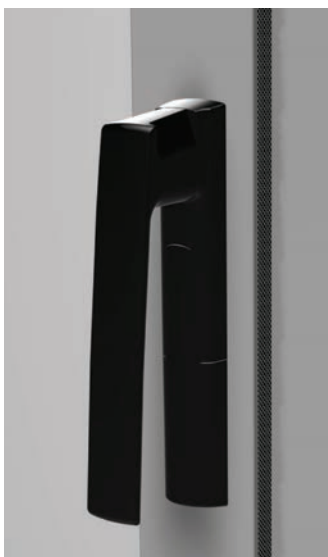

COLORIS NOIR SUR SIMPLE DEMANDE



COLORIS ASSORTI AU RAL DU COULISSANT
AVEC L'OPTION «COLOR'STAR».
présentée ici en gris satiné 7022

+ DE
CONFORT

20° En un seul geste,
sans effort,
la poignée
verrouille et
déverrouille
le coulissant.

DÉTAIL
SOIGNÉ

Poignée «grand modèle»
sur baie coulissante.
Poignée «petit modèle»
sur fenêtre coulissante.
**Design assorti avec
des proportions
équilibrées.**

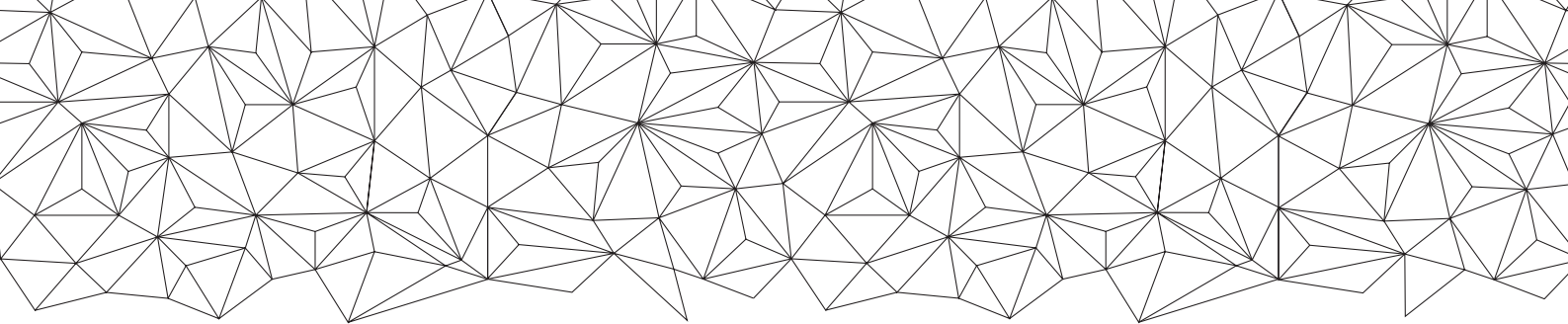

**POIGNÉE
DE TIRAGE EXTÉRIÈRE DE BASE***
SUR LE VANTAIL PRINCIPAL



&
COLORIS
ASSORTI
AU RAL DU
COULISSANT
POSSIBLE
AVEC L'OPTION
«COLOR'STAR».

COLORIS BLANC SUR COULISSANT
BLANC

FINITION INOX SUR COULISSANT DE
COULEUR

COLORIS NOIR SUR SIMPLE DEMANDE

* uniquement sur couissant grand modèle

**EMBOUS
ET BOUCHONS
DE FINITION**
Le soin
apporté
à chaque
détail du
couissant

— DROIT CONTEMPORAIN —

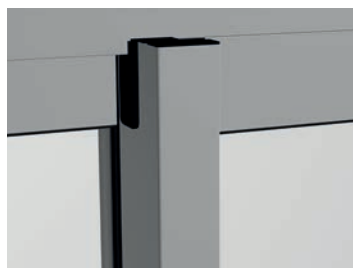

— GALBÉ TRADITIONNEL —



PROFILS ALUMINIUM RPT



DTA
Coulissant
Avis technique
6/20-2414_V1



COULISSANT VISÉA

TYPES DE DORMANTS ET HABILLAGES

DORMANT NEUF ET FEUILLURE
DOUBLAGE DE 80 À 200 MM

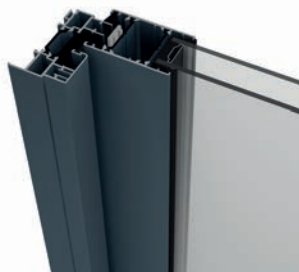

DORMANT RÉNOVATION
AVEC AILE DE 60 MM
DROIT CONTEMPORAIN

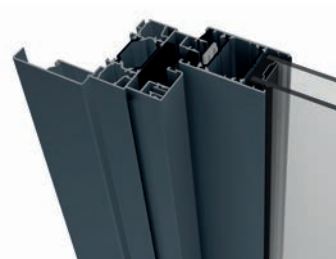

DORMANT RÉNOVATION
AVEC MOULURE DE 37 MM
DROIT CONTEMPORAIN

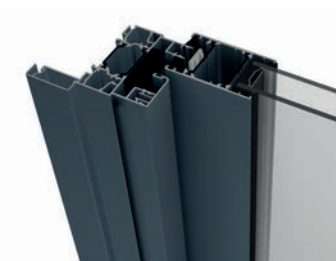

DORMANT RÉNOVATION
AVEC AILE DE 60 MM
GALBÉ TRADITIONNEL

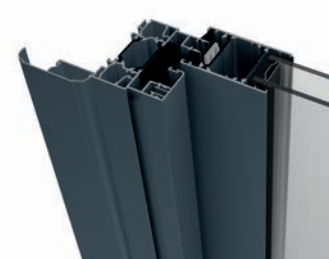

DORMANT RÉNOVATION
AVEC MOULURE DE 37 MM
GALBÉ TRADITIONNEL

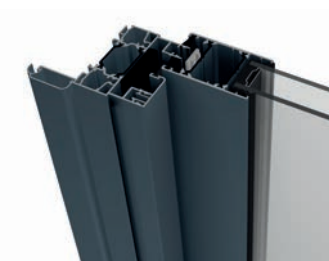

OPTIONS POSSIBLES

- PLATS COLLÉS STYLE ATELIER
- SOUBASSEMENT LISSE OU PLATE-BANDE
- GRILLE D'ENTRÉE D'AIR
- VOLET ROULANT
- ADAPTATION P.M.R.
- LIMITEUR D'OUVERTURE
- APPUI RAPPORTÉ

PLATS COLLÉS STYLE ATELIER
30, 50 ou 80 mm, posés en usine



STYLE
ATELIER

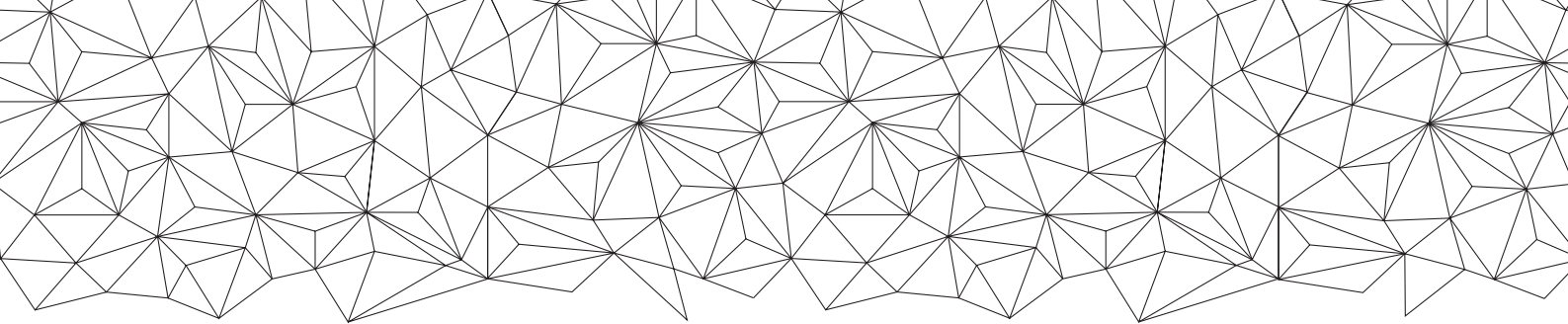

VUE
INTÉRIEURE

CAPOT DE FINITION



CAPOT DE FINITION



VUE
EXTÉRIEURE



PROFILS ALUMINIUM RPT



DTA
Coulissant
Avis technique
6/20-2414_V1



DESIGN DROIT CONTEMPORAIN

DESIGN GALBÉ TRADITIONNEL

Designs au choix, droit ou galbé

- Capot de refoulement design au choix :
 - droit contemporain.
 - arrondi traditionnel.
- Profils fins (gain de lumière).
- Joints de vitrage gris sur coulissant blanc et noirs sur coulissant de couleur.
- Intercalaire de vitrage blanc sur coulissant blanc et noir sur coulissant de couleur.
- Poignée «design droit», coloris blanc sur coulissant blanc, finition inox sur coulissant de couleur ou noire en option gratuite. Possibilité d'assortir les poignées au coloris RAL du galandage avec l'option COLOR'STAR.
- Assemblage mécanique des ouvrants et vissage dans alvéovis.

Isolation renforcée

- Rupture thermique intégrale ouvrant et dormant.
- Double vitrage 4 / 20 / 4 Isolation Thermique Renforcée + gaz argon + Warm Edge. $U_g = 1,1 \text{ W/m}^2\cdot\text{K}$. Possibilité de vitrage de 32 mm en option.
- Véritable dormant à rupture dans le refoulement.

Ergonomie et confort

- Poignée ergonomique à rotation 20° «ÉVIDENCE». En un seul geste, sans effort, la baie coulissante se verrouille et se déverrouille.
- 2 chariots à double roulettes réglables par vantail.
- Rail polyamide de base. Rail inox ou aluminium en option.

Sécurité haut de gamme

- Crémone acier, 4 points «sécurité», bi-directionnelle, avec système anti-dégondage intégré de base.
- Mécanisme anti-fausse manoeuvre.
- Système anti-dégondage et anti-crochetage des ouvrants.
- Serrure à clé 4 points disponible en option.
- 3 types d'ouvrant (standard, renforcé, super renforcé).





GALANDAGE VISÉA

WARM EDGE
**NOIR SUR
LA COULEUR
BLANC SUR
LE BLANC**

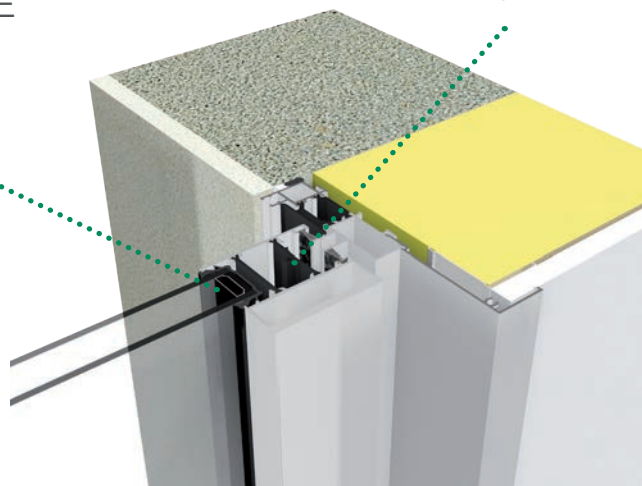

RUPTURE
THERMIQUE
INTÉGRALE

+ D'
ISOLATION

+ DE
LUMIÈRE
NATURELLE

**CHOIX
DU DESIGN**

CAPOT DE
REFOULEMENT
ARRONDI

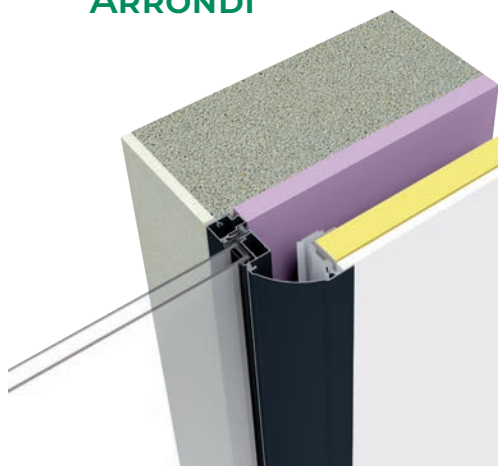

CAPOT DE
REFOULEMENT
DROIT

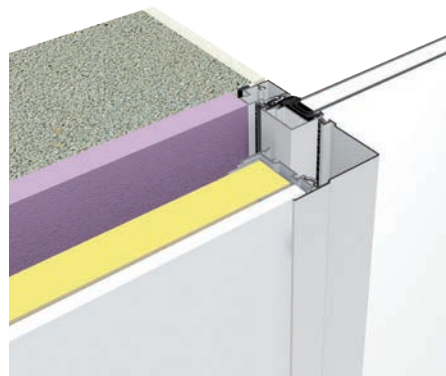

POIGNÉES INTÉRIEURES À ROTATION 20 DEGRÉS



COLORIS BLANC
SUR COULISSANT
BLANC
DE BASE



FINITION INOX
SUR COULISSANT
DE COULEUR
DE BASE



COLORIS NOIR
SUR SIMPLE DEMANDE

**+ DE
CONFORT**

20°

En un seul geste,
sans effort,
la poignée
verrouille et
déverrouille
le couissant.

ET POSSIBILITÉ D'ASSORTIR LE COLORIS DE LA POIGNÉE AU RAL DU COULISSANT
AVEC L'OPTION «COLOR'STAR».

4-20-4 ITR
+ ARGON
+ WARM EDGE

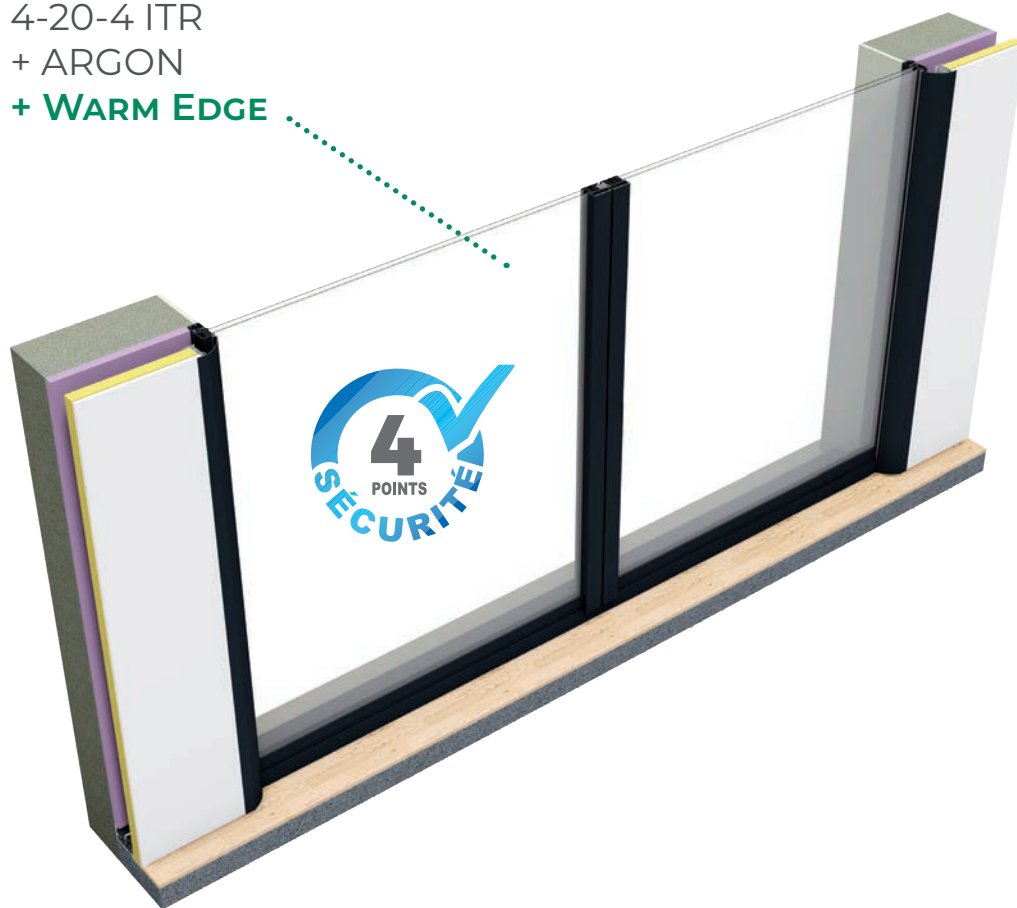

**+ DE
SÉCURITÉ**

4 POINTS
DE FERMETURE
PAR CROCHETS

MÉCANISME
ANTI-CROCHETAGE

MÉCANISME
ANTI-DÉGONDAGE

MÉCANISME
**ANTI-FAUSSE
MANOEUVRE**

PROFILÉS ALUMINIUM RPT



CHOIX DU COLORIS

DE BASE

BLANC
9016

SATINÉ

LES RALS SATINÉS

BRUN
1247

GRIS
7022

ROUGE
3004



GRIS
7016

BEIGE
1015

NOIR
9005

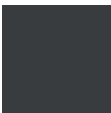

BLEU
5003

BLEU
5010

GRIS
7035



LES RALS SABLÉS

GRIS
7016

NOIR
2100

NOIR
9005

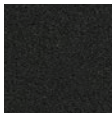
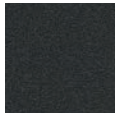

GRIS
2900

GRIS
9007

BRUN
8014

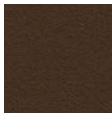
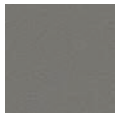
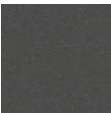

LES RALS MÉTALLISÉS

BLEU
CANON

GRIS
GALET



BI-COULEUR AU PRIX DE LA MONO

Spécialement formulée pour sublimer vos menuiseries, notre palette chromatique s'inspire des grandes tendances déco du moment. Et pour encore plus de créativité, nous proposons toutes nos teintes en bi-coloration (blanc intérieur) au même tarif que la mono-coloration.

NOS LAQUAGES SONT CERTIFIÉS



Tous les coloris de cette palette sont disponibles en bi-couleur (blanc intérieur) au même prix que la mono-couleur.

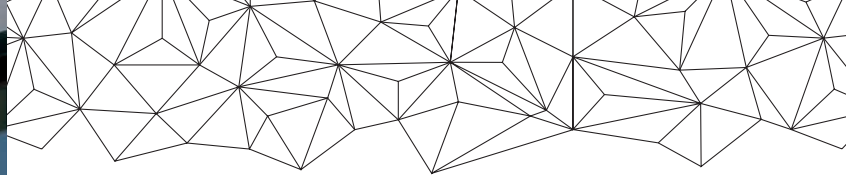

POIGNÉES POUR FRAPPE



«DODO»

Disponible en 2 coloris
Laiton Poli
Finition Inox



«SIRIUS»

Disponible en 1 coloris
Laiton Poli

Tableau de Compatibilités

VISÉA

LUXA

POIGNÉES BÉQUILLES (fenêtres et porte-fenêtres)

DODO coloris LAITON POLI
ou FINITION INOX

OUI NON

SIRIUS coloris LAITON POLI

OUI NON

POIGNÉES PLAQUE (porte-serrure)

DODO coloris LAITON POLI
ou FINITION INOX

OUI NON

SIRIUS coloris LAITON POLI

OUI NON



ASSORTISSEZ LES POIGNÉES

AU COLORIS DU COULISSANT

Pour une harmonie parfaite,
l'option COLOR'STAR
vous permet d'assortir le coloris
des poignées au coloris du
coulissant ou galandage,
qu'il s'agisse d'un RAL satiné,
sablé ou métallisé.



VITRAGES

VITRAGES IMPRIMÉS «CLASSIQUE»



Imprimé 200



Antique Clair



Delta Clair



Delta Mat



Chinchilla Clair

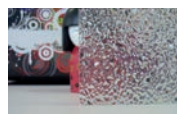

Goutte d'eau



Cathédrale Clair



Cathédrale Jaune

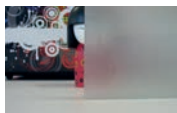

Dépoli

VITRAGES IMPRIMÉS «TENDANCE»



Master Lens

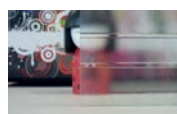

Master Ligne

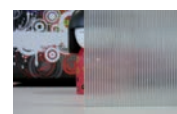

Master Point

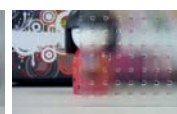

Master Carré



Screen

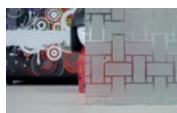

Trame

VITRAGES IMPRIMÉS «RÉTRO»



Africa

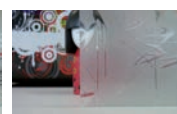

Avoine

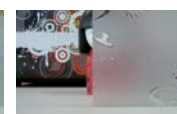

Clé de Fleur

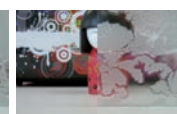

Ender

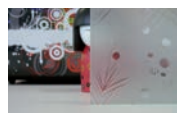

Mimosa



Olivier



Tissu

CROISILLONS



Croisillon intégré aluminium

Dimensions 26 x 8 mm.
Coloris RAL assorti à la menuiserie. Disponible en bi-couleur (blanc int.)

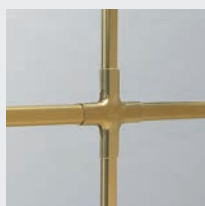

Croisillon intégré avec croix

Dimensions 9 x 5,5 mm.
Disponible en coloris Laiton, Fer brossé ou Blanc.

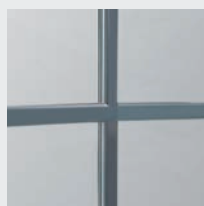

Croisillon intégré sans croix

Dimensions 10 x 8 mm.
Disponible en coloris Laiton, Fer brossé ou Blanc.



Croisillon collé aluminium

Dimensions 30, 50 ou 80 mm.
Coloris RAL assorti à la menuiserie. Disponible en bi-couleur (blanc int.). Possibilité d'intercalaire fictif pour croisillon de 30 mm uniquement.

VITRAGES TECHNIQUES «CONTRÔLE SOLAIRE»

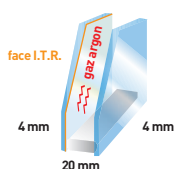

4 (PLANISTAR) - 20 - 4 ITR + GAZ ARGON

FONCTION	CONTRÔLE SOLAIRE 4 SAISONS
ÉPAISSEUR	28 mm
RÉFLEXION EXTÉRIEURE	13
TL (TRANSMISSION LUMINEUSE)	71
SG (FACTEUR SOLAIRE)	0,38
UG (COEFF. THERMIQUE)	1,1
NIVEAU DE PROTECTION	—
ACOUSTIQUE RW (C;CTR)	31 (-1; -4) dB

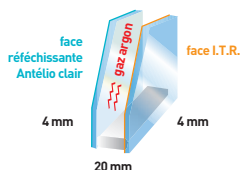

4 (ANTÉLIO CLAIR) - 20 - 4 ITR + GAZ ARGON

FONCTION	CONTRÔLE SOLAIRE RÉFLÉCHISSANT
ÉPAISSEUR	28 mm
RÉFLEXION EXTÉRIEURE	28
TL (TRANSMISSION LUMINEUSE)	41
SG (FACTEUR SOLAIRE)	0,38
UG (COEFF. THERMIQUE)	1,1
NIVEAU DE PROTECTION	—
ACOUSTIQUE RW (C;CTR)	31 (-1; -4) dB

VITRAGES TECHNIQUES «ACOUSTIQUES»

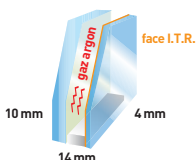

10 - 14 - 4 ITR + GAZ ARGON

FONCTION	ACOUSTIQUE
ÉPAISSEUR	28 mm
RÉFLEXION EXTÉRIEURE	12
TL (TRANSMISSION LUMINEUSE)	78
SG (FACTEUR SOLAIRE)	0,58
UG (COEFF. THERMIQUE)	1,1
NIVEAU DE PROTECTION	—
ACOUSTIQUE RW (C;CTR)	36 (0; -4) dB

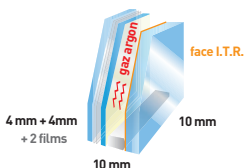

44.2 FA - 10 - 10 ITR + GAZ ARGON

FONCTION	ACOUSTIQUE
ÉPAISSEUR	28,8 mm
RÉFLEXION EXTÉRIEURE	12
TL (TRANSMISSION LUMINEUSE)	76
SG (FACTEUR SOLAIRE)	0,55
UG (COEFF. THERMIQUE)	1,4
NIVEAU DE PROTECTION	P2A
ACOUSTIQUE RW (C;CTR)	42 (-2; -5) dB

VITRAGES TECHNIQUES «SÉCURITÉ»

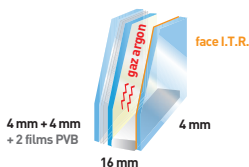

44.2 - 16 - 4 ITR + GAZ ARGON

FONCTION	PROTECTION VANDALISME-EFFRACTION
ÉPAISSEUR	28,8 mm
RÉFLEXION EXTÉRIEURE	12
TL (TRANSMISSION LUMINEUSE)	78
SG (FACTEUR SOLAIRE)	0,56
UG (COEFF. THERMIQUE)	1,1
NIVEAU DE PROTECTION	P2A
ACOUSTIQUE RW (C;CTR)	36 (-2; -5) dB

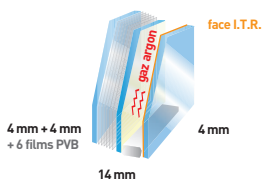

PS100 - 14 - 4 ITR + GAZ ARGON

FONCTION	PROTECTION RENFORCÉE VANDALISME-EFFRACTION
ÉPAISSEUR	28,3 mm
RÉFLEXION EXTÉRIEURE	12
TL (TRANSMISSION LUMINEUSE)	77
SG (FACTEUR SOLAIRE)	0,54
UG (COEFF. THERMIQUE)	1,1
NIVEAU DE PROTECTION	P5A
ACOUSTIQUE RW (C;CTR)	36 (-2; -5) dB

VOLET ROULANT INTÉGRÉ POUR FRAPPE ET COULISSANT



COFFRE LAQUÉ
RAL ASSORTI



MANOEUVRE
MOTORISÉE
AVEC OU SANS
PROGRAMMATION

MANOEUVRE
MANUELLE
TREUIL

somfy

**DELTA
DORE**

COULISSANT GRANDES DIMENSIONS

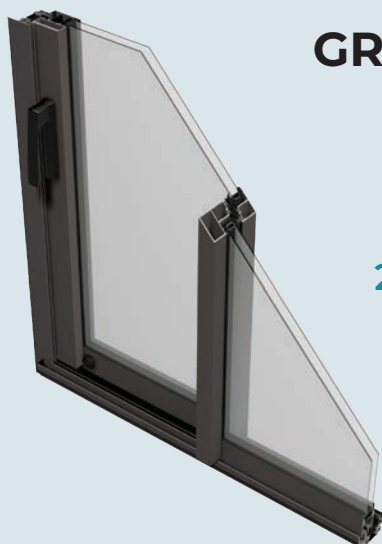

JUSQU'À
2500 X 4000 MM
EN 2 VANTAUX

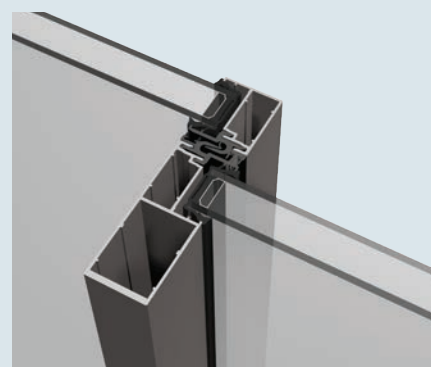

COMPARATIF DES GAMMES

GAMME CONTEMPORAINE

GAMME TRADITIONNELLE

FRAPPE

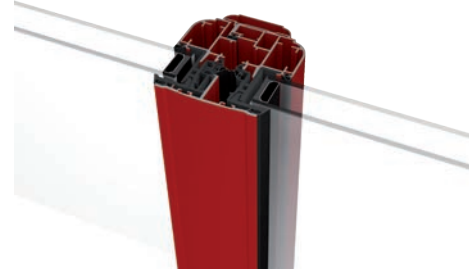
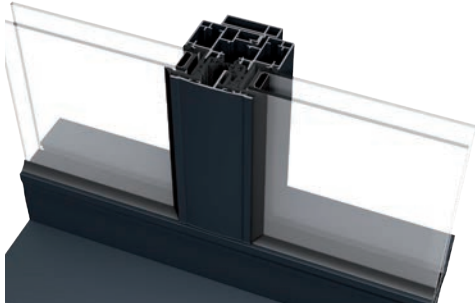

COULISSANT

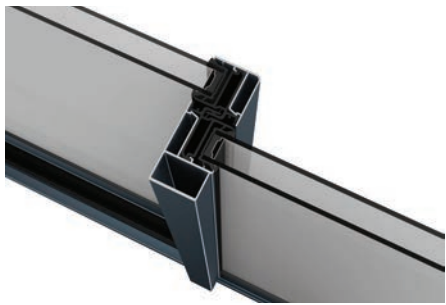

GALANDAGE

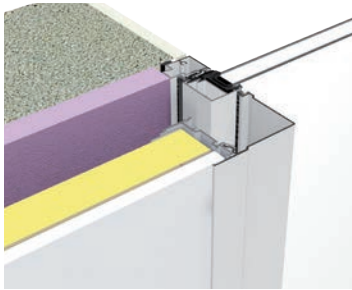

PRINCIPES DE POSE

RÉNOVATION



FEUILLURE



ISO-DÉPOSE TOTALE

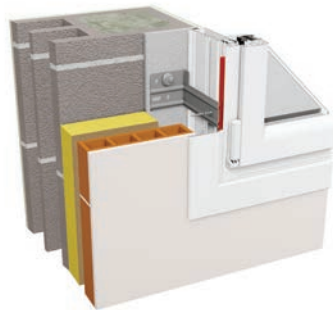

NEUF



TUNNEL



LABELS

PROFILS ALUMINIUM RPT



DTA

Frappe

Avis technique

6/14-2224_V1

DTA

Coulissant

Avis technique

6/20-2414_V1

AEV

Frappe

A*4 E*7B V*C2

pour frappe

1600 L x 2150 H

AEV

Coulissant

A*4 E*6B V*A2

pour coulissant

2000 L x 2150 H





GAMME «VISEA FRAPPE» CONTEMPORAINE



GAMME «VISEA FRAPPE» TRADITIONNELLE



GAMME «VISEA COULISSANT» CONTEMPORAINE



GAMME «VISEA COULISSANT» TRADITIONNELLE



GAMME «VISEA GALANDAGE» CONTEMPORAINE



GAMME «VISEA GALANDAGE» TRADITIONNELLE



GAMME «LUXA FRAPPE»
DISPONIBLE EN CONTEMPORAINE OU TRADITIONNELLE



GAMME «LUXA COULISSANT»
DISPONIBLE EN CONTEMPORAINE OU TRADITIONNELLE

Menuiseries

Aluminium

Conception et fabrication française



SOMADEC
MATÉRIAUX DE DÉCORATION

459, avenue Charles Alunni - 06390 CONTES

04 93 79 13 75

commercial@somadec.com

SOMADEC.COM

Création TDU-TRAIT D'UNION -
Documentation et photographies
non contractuelles.

Edition 03/23 - MARS 2023.

Certains produits de cette brochure peuvent être présentés avec des options. Merci de vous renseigner auprès de votre interlocuteur-conseil BREMAUD. Dans le cadre d'une politique constante d'amélioration de nos produits, nous nous réservons le droit de modifier à tout moment les caractéristiques techniques, les équipements, les options et les coloris de nos gammes. Les techniques d'impression ne nous permettent pas de reproduire fidèlement le rendu réel des couleurs, des teintes et des finitions. Merci de vous référer au nuancier ALUMINIUM de la palette BREMAUD. (seules les références RAL font foi).

BREMAUD, SAS au capital de 1 000 000 euros.
RCS La Roche Sur Yon B339 661 217.

LE PARTENAIRE
DE VOS + BEAUX PROJETS
EN MENUISERIES ALUMINIUM . PVC . BOIS

ENCORE DE + BEAUX PROJETS À DÉCOUVRIR SUR

www.bremaud.com