

GROUPE **Rozière**  
PORTES D'INTÉRIEUR



**SOMADEC**  
MATÉRIAUX DE DÉCORATION

COLLECTION 2026



Créateur de portes  
d'intérieur d'exception





Visitez  
nos ateliers



Simulateur



Visualisez directement  
nos portes dans vos  
pièces

# Sommaire

---



Savoir-faire Rozière .....	P.2 à 5
Comment CHOISIR SA PORTE .....	P.6 à 7
Collection BOIS NOBLE <b>Rozière</b> .....	P.8 à 81
Collection EPICEA <b>Rozière</b> .....	P.82 à 91
Collection PLAQUÉE CHÊNE <b>Menuiseries d'Olt</b> .....	P.94-95
Collection MÉLAMINÉ & LAQUÉ <b>Menuiseries d'Olt</b> .....	P.96 à 101
Livraison EXPRESS Fuji, Zao, Kasa .....	P.102-103
Collection POIGNÉE <b>Rozière &amp; Menuiseries d'Olt</b> .....	P.104 à 108
Notre entreprise .....	P.110-111
À chaque porte sa matière / Solutions sur-mesure .....	P.112-113
Portes techniques .....	P.114-115
RÉNOVATION Quelle solution ? .....	P.116-117
Gagner de la place PORTES COULISSANTES .....	P.118-119
Cahiers techniques <b>Rozière &amp; Menuiseries d'Olt</b> .....	P.120 à 127

# Un savoir-faire artisanal reconnu *pour son excellence*



Fabricant français de portes d'intérieur, Rozière perpétue un savoir-faire artisanal depuis plus de 50 ans dans le petit village de Bozouls, au cœur de l'Aveyron.

Façonnées par la nature, sublimes par le savoir-faire des femmes et des hommes Rozière, nos portes d'intérieur révèlent le caractère et la beauté naturelle du bois. Fabriquées avec des bois nobles et des matériaux rigoureusement sélectionnés, elles se distinguent par leur longévité.

Rozière demeure la seule industrie de la porte d'intérieur reconnue par l'état comme entreprise du patrimoine vivant, marque de reconnaissance de l'État qui distingue les entreprises françaises aux savoir-faire artisanaux et industriels d'excellence.



Visite guidée  
de nos ateliers



Amoureux du beau, nous fabriquons des portes d'intérieur où la matière s'affirme, à l'œil et au toucher, révélant le caractère unique de chaque bois. Nous collaborons avec des designers pour créer des portes aux lignes harmonieuses et aux finitions incomparables, véritables œuvres de design intérieur.





## De multiples possibilités de rénovation pour changer vos portes existantes

Rozière vous propose des solutions de rénovation simples avec pas ou peu de travaux, sans risque de dégradations sur vos murs et finitions.

Rénovation de la porte seule, pose d'un cadre rénovation qui permet l'habillage complet du cadre de porte existant ou encore pose d'une huisserie chambranle contre chambranle qui vient recouvrir la cloison après tous les travaux de finition.

Tous les modèles identifiés avec ce picto bénéficient des solutions rénovation. Plus de détails en page 116 de ce catalogue.



## Un travail d'artisan pour des solutions sur-mesure

Parce que les portes standard ne conviennent pas toujours à tous les types de projets, Rozière propose de multiples solutions sur-mesure pour s'adapter à vos configurations les plus exigeantes : grandes largeurs ou hauteurs, portes à pans coupés, portes doubles, battantes ou coulissantes, baies libres, etc.

Au total, ce sont plus de 35 modèles disponibles en sur-mesure pour vous permettre de réaliser vos projets les plus complexes.

Tous les modèles identifiés avec ce picto sont disponibles en sur-mesure. Plus de détails en page 113 de ce catalogue.



## Une gamme spécifique de portes techniques aux performances élevées

Alliez esthétique et performance grâce aux solutions techniques proposées par Rozière.

Thermique, acoustique ou coupe-feu, nos portes techniques offrent un haut niveau d'isolation pour le confort et la sécurité de votre habitation.

Plus de détails en page 114 de ce catalogue



Isotherme



Coupe-feu



Acoustique

# Le raffinement naturel du bois *pour sublimer vos intérieurs*



## Le respect de l'environnement, une seconde nature

### Des matériaux biosourcés et des circuits d'approvisionnement courts

En sélectionnant des bois issus de forêts gérées durablement et en privilégiant des chaînes d'approvisionnement courtes (françaises et nord-européennes), Rozière s'engage au quotidien à limiter l'impact environnemental de la fabrication de ses portes.

### Objectif zéro gaspillage

Chaque élément de l'arbre est valorisé : sélection des parements pour leur beauté, utilisation des chutes pour le chauffage du bois.

Chêne



Épicéa et vieux bois



### Une chaîne de production unique

Séchage, débit, collage, usinage, montage, emballage : toutes les étapes de fabrication sont réalisées dans nos seuls ateliers de Bozouls.





## Une sélection des bois les plus nobles



Depuis toujours, Rozière utilise les bois les plus nobles pour la fabrication de ses portes, reconnues pour leur qualité, leur élégance et leur durabilité.

Nous portons un soin particulier à la sélection de nos planches qui sont chacune analysées, choisies et valorisées pour leurs qualités spécifiques (nœuds, veines, contrastes,...). De cette sélection naît le caractère si unique de nos portes.

Retrouvez la collection bois noble Rozière en page 8 de ce catalogue



### CHÊNE SÉLECTIONNÉ

Le bois le plus noble car il provient du cœur de l'arbre.



### CHÊNE SÉLECTIONNÉ DE CARACTÈRE

Sélectionné pour ses contrastes de teintes avec peu ou pas de nœuds.



### CHÊNE RUSTIQUE

Ses nœuds sont recherchés et conservés pour leur charme authentique.

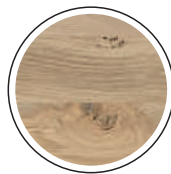

### CHÊNE DOSSE

Bois aux teintes contrastées et plus nouveau. Il provient de la partie la plus éloignée du cœur de l'arbre.



### ÉPICÉA

L'épicéa est un bois clair avec de nombreux nœuds apparents.



### VIEUX BOIS

Il provient de bardages de chalets démontés (pin, épicéa, sapin).

Plus de détails sur les matières en page 112 de ce catalogue



## Des portes accessibles pour tous les styles d'intérieurs.



Le groupe Rozière propose d'autres alternatives au bois avec la marque Menuiseries d'Olt : les portes en placage chêne, en mélaminé ou laquées.

Grâce à des procédés de fabrication optimisés, les portes Menuiseries d'Olt constituent une alternative au bois de qualité et deviennent des objets de décoration incontournables et accessibles.



Retrouvez les modèles Menuiseries d'Olt en page 92 de ce catalogue



Placage chêne



mélaminé



laqué

# Choisir sa porte d'intérieur : Mélangé, placage bois, bois massif, le marché de la

Nous vous aidons à y voir plus clair.



## Porte en résine mélamine.

C'est une fine feuille de papier imprimée imitation bois avec de la résine mélamine, collée sur un parement médium (fibres de bois compressées et collées).

### FUJI



Huisserie médium



Fine feuille de mélaminé

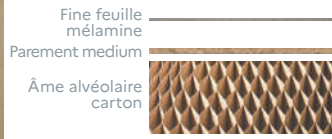

Âme pleine en option



7 décors imitation bois



Existe en porte coulissante

#### OPTIONS :



Âme pleine

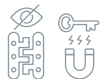

Charnières invisibles, serrure magnétique



Porte isotherme coordonnée Climat B

#### Longévité:

Ne se répare pas

#### Performance acoustique:

De base en âme alvéolaire (Option âme pleine)

#### Design:

#### Prix:

À partir de 313€ HT, hors pose prix public conseillé\* €



## Porte en placage Chêne.

C'est une fine feuille de bois de Chêne de 0,6 mm d'épaisseur collée sur un parement médium.

### NEO ETNA



Huisserie médium



Feuille de bois 6/10°

Feuille de bois 6/10°

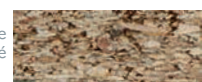

Feuille de bois 6/10°



3 finitions disponibles



Existe en porte coulissante



Confort acoustique âme pleine



Charnières invisibles, serrure magnétique



Porte isotherme coordonnée Climat B

#### Longévité:

Ne se répare pas

#### Performance acoustique:

Âme pleine

#### Design:

#### Prix:

À partir de 645€ HT, hors pose prix public conseillé\* €€



\*KM1 cloison 72 mm, 730 x 2040 mm, produit fini  
\*\*Garantie 2 ans contre les vices cachés

Indications et photographies non contractuelles, voir page 121

porte d'intérieur regorge de modèles issus de différents matériaux et dont les performances peuvent diverger.



### Porte en bois plane.

Parement en bois de Chêne dosse de 3-4 mm d'épaisseur collé sur une âme pleine aggloméré lin.



### Porte en bois cadrée.

Parement en bois de Chêne sélectionné de 3-4 mm d'épaisseur collé sur une âme pleine bois massif reconstitué.

## EPURE CHENE DOSSE



Huisserie  
100% bois

Âme pleine  
aggloméré lin



Parement bois  
massif

## MISTRAL DESIGN®



Huisserie  
100% bois



Âme pleine  
Bois massif (3 plis)

-  4 finitions disponibles en ton bois et 7 finitions couleurs dont RAL au choix
-  Existe en porte coulissante
-  Confort acoustique âme pleine en aggloméré lin
-  COMPATIBLE ROZIÈRE RÉNO® Disponible en sur-mesure et en rénovation
-  Charnières invisibles, serrure magnétique
-  Porte isotherme coordonnée Climat C

**Longévité:** Peut se poncer et se teinter à nouveau dans la finition souhaitée ●●●●●

**Performance acoustique:** Âme pleine systématique ●●●●○

**Design:** Chaque porte est unique ●●●●○

**Prix:** À partir de 706€ HT, hors pose prix public conseillé\* €€

-  8 finitions disponibles dont bois brut et RAL au choix
-  Existe en porte coulissante
-  Confort acoustique âme pleine en bois massif (3 plis)
-  COMPATIBLE ROZIÈRE RÉNO® Disponible en sur-mesure et en rénovation
-  Charnières invisibles, serrure magnétique
-  Création de designer exclusive Rozière

**Longévité:** Peut se poncer et se teinter à nouveau dans la finition souhaitée ●●●●●

**Performance acoustique:** Âme pleine systématique ●●●●○

**Design:** Création de designer ●●●●●

**Prix:** À partir de 1279€ HT, hors pose prix public conseillé\* €€€€



Visite guidée de nos ateliers



\*KM1 cloison 72 mm, 730 x 2040 mm, produit brut - \*\*Garantie 30 ans contre les vices cachés

(1) Panneaux des portes fabriqués à partir de parements de 3 à 4 mm

Indications et photographies non contractuelles, voir page 121





## COLLECTION BOIS NOBLE CHÊNE

# GAMME DESIGN

Créations de designers et essence de bois noble s'entremêlent pour donner naissance aux modèles de la gamme design.

### Chêne sélectionné

Le chêne sélectionné est le bois le plus noble, il vient du cœur de l'arbre.

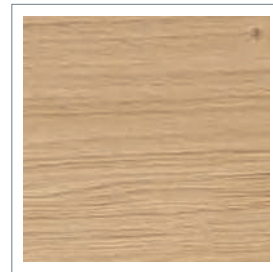

- Contrastes de teintes +



- Nombre de nœuds +



- Taille des nœuds +



### Chêne sélectionné de caractère

Le chêne sélectionné de caractère est trié pour ses contrastes de teintes avec peu ou pas de nœuds.

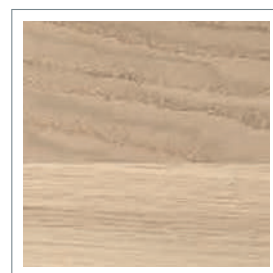

- Contrastes de teintes +



- Nombre de nœuds +



- Taille des nœuds +



◀ Finition chêne sélectionné ultra mat brossé



En 2026, une finition brun mat fait son apparition pour s'accorder aux nouvelles tendances décoratives. Son rendu variera selon le type de chêne : dosse, rustique ou sélectionné. La finition brun mat fait ressortir le veinage, la maille, les petits nœuds et les contrastes de couleurs.

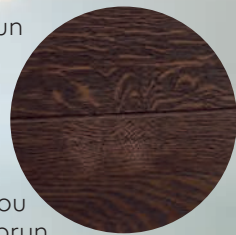

Indications et photographies non contractuelles, voir page 121

# Mistral DESIGN®



◁ Finition chêne sélectionné brun mat brossé

Finition chêne sélectionné naturel brossé Δ  
Poignée Milan black



Âme pleine  
Bois massif (3 plis)



Huisserie  
100% bois



Porte  
coulissante

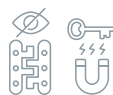

Charnières invisibles  
Serrure magnétique



Rive droite



Fabrication  
sur mesure



COMPATIBLE  
ROZIÈRE  
RÉNO®

## FINITIONS «CHÊNE SÉLECTIONNÉ BROSSÉ» DISPONIBLES

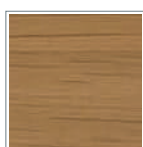

Clair

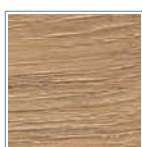

Naturel

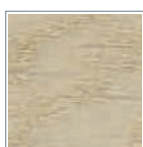

Blanchi

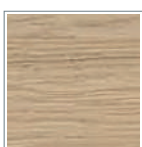

Ultra mat

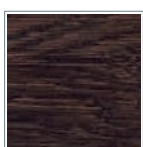

**NOUVEAU**  
Brun mat



Blanc satin



RAL au choix

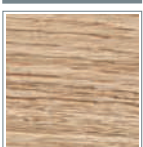

**Brut brossé**

Le bois brut  
nécessite une  
 finition pour être  
 protégé et sublimé



  
CHÊNE SÉLECTIONNÉ  
ORIGINE FRANCE

  
CHÊNE SÉLECTIONNÉ  
DE CARACTÈRE  
ORIGINE FRANCE



Indications et photographies non contractuelles, voir page 121

# Arbre DESIGN®



Huisserie >  
Chêne  
rustique

△ Chêne  
sélectionné

△ Chêne  
sélectionné  
de caractère

Chêne sélectionné de caractère naturel brossé △  
Poignée Toscane black

Finition Chêne sélectionné de caractère ultra mat brossé △

Tout le savoir-faire Rozière s'exprime dans cette porte aux courbes qui rappellent ses origines : l'arbre. Une porte tout en contraste, élégance et lumière, alliant fil vertical et fil horizontal.

Âme pleine  
aggloméré lin



Parement bois  
massif



Huisserie  
100% bois



Porte  
coulissante



Charnières invisibles  
Serrure magnétique



Rive droite



Fabrication  
sur mesure



COMPATIBLE  
ROZIÈRE  
RÉNO®

## FINITIONS «CHÊNE SÉLECTIONNÉ BROSSÉ» DISPONIBLES



Brut brossé

Clair

Naturel

Blanchi

Ultra mat

**NOUVEAU**  
Brun mat

Blanc satin

RAL au choix

Le bois brut  
nécessite une  
 finition pour être  
 protégé et sublimé

◀ Finition Chêne sélectionné de caractère  
naturel brossé

# Hegoa®



Finition Chêne naturel sélectionné brossé Δ

Finition Chêne naturel > sélectionné brossé ▷

Âme pleine  
aggloméré lin



Parement bois  
massif



Huisserie  
100% bois



Porte  
coulissante

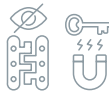

Charnières invisibles  
Serrure magnétique



Rive droite



Fabrication  
sur mesure



COMPATIBLE  
**ROZIÈRE  
RÉNO®**

## FINITIONS «CHÊNE SÉLECTIONNÉ BROSSÉ» DISPONIBLES

Brut brossé



Clair

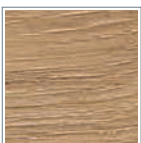

Naturel

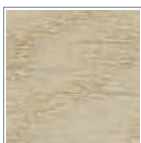

Blanchi

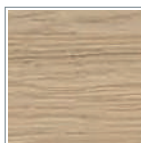

Ultra mat

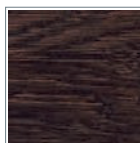

**NOUVEAU**  
Brun mat



Blanc satin



RAL au choix



Le bois brut  
nécessite une  
 finition pour être  
 protégé et sublimé



  
**CHÈNE SÉLECTIONNÉ**  
ORIGINE FRANCE

FABRICATION  
FRANÇAISE

GARANTIE  
30 ans  
GARANTIE

Indications et photographies non contractuelles, voir page 121



  
CHÊNE SÉLECTIONNÉ  
ORIGINE FRANCE



Indications et photographies non contractuelles, voir page 121

# Tramontane DESIGN®



◀ Finition Chêne sélectionné ultra mat brossé vitrage dépoli

Porte coulissante double chêne sélectionné naturel Δ brossé vitrage clair transparent.

## VITRAGES DISPONIBLES



Clair transparent



Dépoli

Pour amener de la clarté, optez pour la Tramontane design® coordonnée à la Mistral ou l'Ambata.



Âme pleine  
Bois massif (3 plis)



Huisserie  
100% bois



Porte  
coulissante



Charnières invisibles  
Serrure magnétique



Rive droite



Fabrication  
sur mesure



COMPATIBLE  
ROZIÈRE  
RÉNO®

## FINITIONS «CHÊNE SÉLECTIONNÉ BROSSÉ» DISPONIBLES

Brut brossé

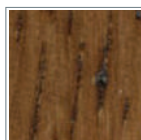

Patiné

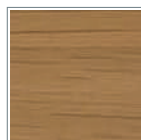

Clair



Naturel



Blanchi



Ultra mat

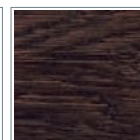

**NOUVEAU**  
Brun mat

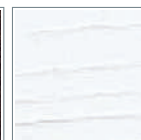

Blanc satin



Le bois brut  
nécessite une  
 finition pour être  
 protégé et sublimé



RAL au choix

# Ambata®



Ambata® Chêne sélectionné naturel brossé Δ  
Poignée Oscuro



Âme pleine  
Bois massif (3 plis)



Huisserie  
100% bois



Porte  
coulissante



Charnières invisibles  
Serrure magnétique



Rive droite

## FINITIONS «CHÊNE SÉLECTIONNÉ BROSSÉ» DISPONIBLES

Brut brossé

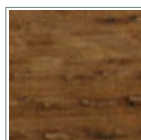

Patiné

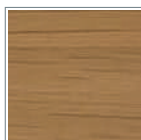

Clair

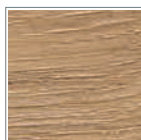

Naturel



Blanchi

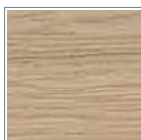

Ultra mat

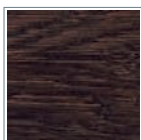

**NOUVEAU**  
Brun mat

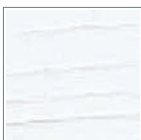

Blanc satin

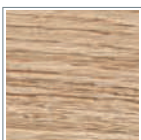

Le bois brut  
nécessite une  
 finition pour être  
 protégé et sublimé



RAL au choix

Ambata Chêne sélectionné naturel brossé >



  
**CHÈNE SÉLECTIONNÉ**  
ORIGINE FRANCE  

FABRICATION  
  
FRANÇAISE

GARANTIE  
**30**  
ans  
GARANTIE

Indications et photographies non contractuelles, voir page 121



Indications et photographies non contractuelles, voir page 121

# Meltem®



◀ Finition Chêne sélectionné clair brossé

Finition Chêne sélectionné naturel brossé ▶

Âme pleine  
aggloméré lin



Parement bois  
massif



Huissierie  
100% bois



Porte  
coulissante

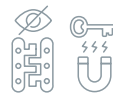

Charnières invisibles  
Serrure magnétique



Rive droite



Fabrication  
sur mesure



COMPATIBLE  
ROZIÈRE  
RÉNO®

## FINITIONS «CHÊNE SÉLECTIONNÉ BROSSÉ» DISPONIBLES



Clair

Naturel

Blanchi

Ultra mat

**NOUVEAU**  
Brun mat

Blanc satin

RAL au choix

**Brut brossé**

Le bois brut  
nécessite une  
 finition pour être  
 protégé et sublimé

**i** Ici, un client a changé ses vieilles portes blanches, en optant pour l'Emia Chêne naturel. Il a ensuite repeint les cadres à la couleur du mur pour faire ressortir la beauté du bois.



  
CHÊNE SÉLECTIONNÉ  
DE CARACTÈRE  
ORIGINE FRANCE

  
CHÊNE SÉLECTIONNÉ  
ORIGINE FRANCE

  
FABRICATION  
FRANÇAISE

  
GARANTIE  
30 ans  
GARANTIE

Indications et photographies non contractuelles, voir page 121

# Emia DESIGN®



## NOUVEAU

Les parements de part et d'autre de l'insert vertical sont désormais en Chêne sélectionné de caractère et non plus en Chêne sélectionné. Il y a plus de contrastes de teintes.

Finition Chêne sélectionné de caractère ultra mat brossé Δ

Âme pleine aggloméré lin



Parement bois massif



Huissérie 100% bois



Porte coulissante

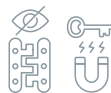

Charnières invisibles Serrure magnétique



Rive droite



Fabrication sur mesure



COMPATIBLE ROZIÈRE RÉNO®

## FINITIONS «CHÊNE SÉLECTIONNÉ DE CARACTÈRE BROSSÉ» DISPONIBLES

Brut brossé

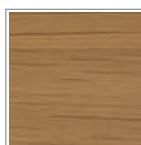

Clair

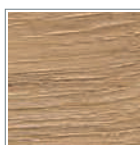

Naturel

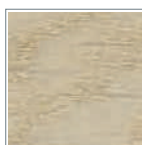

Blanchi

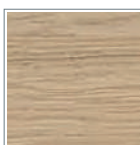

Ultra mat

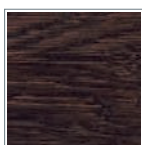

**NOUVEAU**  
Brun mat

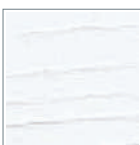

Blanc satin



RAL au choix

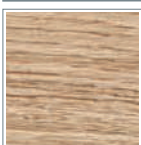

Le bois brut nécessite une finition pour être protégé et sublimé



CHÊNE SÉLECTIONNÉ  
ORIGINE FRANCE



Indications et photographies non contractuelles, voir page 121

# Alizé



Chêne sélectionné naturel clair brossé Δ

Finition Chêne sélectionné ultra mat brossé Δ  
Insert couleur inox

Âme pleine  
aggloméré lin



Parement bois  
massif



Huisserie  
100% bois



Porte  
coulissante

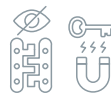

Charnières invisibles  
Serrure magnétique



Rive droite



Fabrication  
sur mesure



COMPATIBLE  
ROZIÈRE  
RÉNO®

## FINITIONS «CHÊNE SÉLECTIONNÉ BROSSÉ» DISPONIBLES

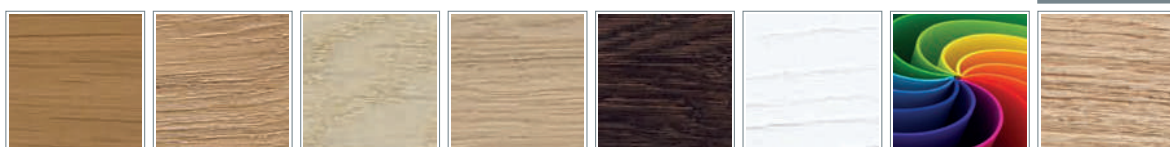

Clair

Naturel

Blanchi

Ultra mat

**NOUVEAU**  
Brun mat

Blanc satin

RAL au choix

**Brut brossé**

Le bois brut  
nécessite une  
 finition pour être  
 protégé et sublimé

# Bora DESIGN®



Porte double finition ultra mat brossé Δ

Finition chêne sélectionné naturel brossé > vitrage clair transparent

## VITRAGES DISPONIBLES

Pour amener de la clarté, optez pour la Bora design® coordonnée à de nombreux modèles Rozière : Epure, Alizé, Meltem, Emia, ...



Clair transparent



Dépoli



Transparent avec liseré



Dépoli avec liseré



Âme pleine  
Bois massif (3 plis)



Huisserie  
100% bois



Porte  
coulissante



Charnières invisibles  
Serrure magnétique



Rive droite



Fabrication  
sur mesure



COMPATIBLE  
ROZIÈRE  
RÉNO®

## FINITIONS «CHÊNE SÉLECTIONNÉ BROSSÉ» DISPONIBLES

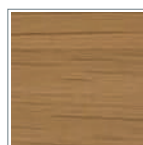

Clair

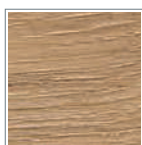

Naturel

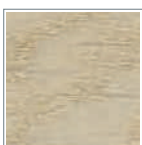

Blanchi



Ultra mat

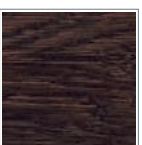

**NOUVEAU**  
Brun mat

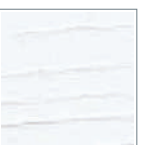

Blanc satin



RAL au choix

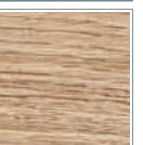

**Brut brossé**

Le bois brut  
nécessite une  
finition pour être  
protégé et sublimé

  
**CHÈNE SÉLECTIONNÉ**  
ORIGINE FRANCE



Indications et photographies non contractuelles, voir page 121



CHÊNE SÉLECTIONNÉ  
ORIGINE FRANCE



Indications et photographies non contractuelles, voir page 121

# ◁ Aube DESIGN®

◁ Finition chêne sélectionné naturel brossé

Végétale design finition blanc satin brossé ▾



Vallée design finition chêne sélectionné ultra mat brossé ▾



## Végétale DESIGN® △

## Vallée DESIGN® △

Âme pleine aggloméré lin



Parement bois massif



Huisserie 100% bois



Porte coulissante



Charnières invisibles  
Serrure magnétique



Rive droite



Fabrication sur mesure



COMPATIBLE  
ROZIÈRE  
RÉNO®

FINITIONS «CHÊNE SÉLECTIONNÉ BROSSÉ» DISPONIBLES

Brut brossé



Clair

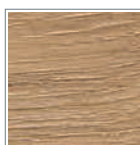

Naturel



Blanchi

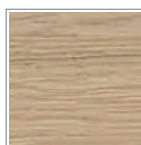

Ultra mat

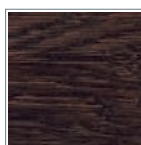

**NOUVEAU**  
Brun mat



Blanc satin



RAL au choix

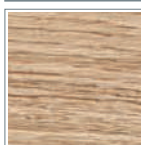

Le bois brut nécessite une finition pour être protégé et sublimé

MODÈLES



Arbre design®



Hegoa®



Mistral design®



Tramontane design®



Ambata®



Meltem



Alizé



Bora design®



Aube design®



Vallée design®



Végétale design®



Emia design®



Indications et photographies non contractuelles, voir page 121

## FINITIONS «CHÊNE SÉLECTIONNÉ BROSSÉ» DISPONIBLES

Brut brossé

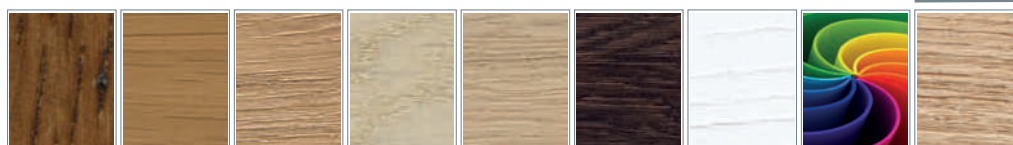

	Patiné	Clair	Naturel	Blanchi	Ultra mat	<b>NOUVEAU</b> Brun mat	Blanc satin	RAL au choix	Le bois brut nécessite une finition pour être protégé et sublimé
Modèle ARBRE design®*	-	✓	✓	✓	✓	✓	✓	✓	✓
Modèle HEGOA®	-	✓	✓	✓	✓	✓	✓	✓	✓
Modèle MISTRAL design®	-	✓	✓	✓	✓	✓	✓	✓	✓
Modèle TRAMONTANE design®	✓	✓	✓	✓	✓	✓	✓	✓	✓
Modèle AMBATA®	✓	✓	✓	✓	✓	✓	✓	✓	✓
Modèle MELTEM	-	✓	✓	✓	✓	✓	✓	✓	✓
Modèle ALIZÉ	-	✓	✓	✓	✓	✓	✓	✓	✓
Modèle BORA design	-	✓	✓	✓	✓	✓	✓	✓	✓
Modèle AUBE design®	-	✓	✓	✓	✓	✓	✓	✓	✓
Modèle VALLÉE design®	-	✓	✓	✓	✓	✓	✓	✓	✓
Modèle VÉGÉTALE design®	-	✓	✓	✓	✓	✓	✓	✓	✓
Modèle ÉMIA design*	-	✓	✓	✓	✓	✓	✓	✓	✓

Pour les portes en brut, il est impératif de les traiter ou d'appliquer une finition pour garantir une bonne résistance dans le temps.  
\* Désormais en Chêne sélectionné de caractère.

## DISPONIBLES EN



Option économique  
huisserie  
plaquée\*\*

	Porte coulissante	Fabrication sur mesure	COMPATIBLE ROZIÈRE RÉNO®	Option économique huisserie plaquée**
Modèle ARBRE design®	✓	✓	✓	
Modèle HEGOA®	✓	✓	✓	✓
Modèle MISTRAL design®	✓	✓	✓	✓
Modèle TRAMONTANE design®	✓	✓	✓	✓
Modèle AMBATA®	✓			✓
Modèle MELTEM	✓	✓	✓	✓
Modèle ALIZÉ	✓	✓	✓	✓
Modèle BORA design	✓	✓	✓	✓
Modèle AUBE design®	✓	✓	✓	✓
Modèle VALLÉE design®	✓	✓	✓	✓
Modèle VÉGÉTALE design®	✓	✓	✓	✓
Modèle ÉMIA design	✓	✓	✓	✓

\*\*Les portes Rozière avec huisserie plaquée sont garanties 2 ans au lieu de 30 ans.

## VITRAGES PORTES (6 mm trempé)



	Clair transparent	Dépoli	Transparent avec liseré	Dépoli avec liseré
Modèle TRAMONTANE design®	✓	✓		
Modèle BORA design	✓	✓	✓	✓



COLLECTION  
BOIS NOBLE CHÊNE

## GAMME BI-MATIÈRE

Rozière exprime son savoir-faire d'artisan industriel au travers d'une collection où les plus belles matières ont été sélectionnées pour créer des modèles d'exception.

### Chêne sélectionné de caractère

Le chêne sélectionné de caractère est trié pour ses contrastes de teintes avec peu ou pas de nœuds.

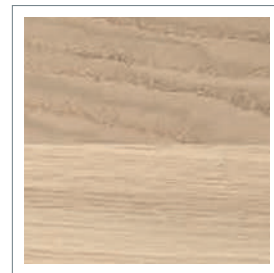

- Contrastes de teintes +



- Nombre de nœuds +



- Taille des nœuds +



◀ Bois authentique chêne sélectionné de caractère finition naturel brossé

Indications et photographies non contractuelles, voir page 121



  
CHÊNE SÉLECTIONNÉ  
DE CARACTÈRE  
ORIGINE FRANCE



Indications et photographies non contractuelles, voir page 121

# Bois authentique



◀ Finition chêne sélectionné de caractère naturel brossé

Finition chêne sélectionné de caractère naturel brossé ▶

Âme pleine  
aggloméré lin



Parement bois  
massif



Huissérie  
100% bois



Porte  
coulissante



Charnières invisibles  
Serrure magnétique



Rive droite



Fabrication  
sur mesure



## FINITIONS «CHÊNE SÉLECTIONNÉ DE CARACTÈRE BROSSÉ» DISPONIBLES



Clair

Naturel

Ultra mat

**NOUVEAU**  
Brun mat

Les parements de part et d'autre de l'insert vertical sont en Chêne sélectionné de caractère.



CHÊNE SÉLECTIONNÉ  
DE CARACTÈRE  
ORIGINE FRANCE



Indications et photographies non contractuelles, voir page 121

# ◁ Signature INOX / Signature CÉRAMIQUE ▷



Signature céramique finition Chêne sélectionné de caractère naturel brossé Δ Poignée Cérámica inox coordonnée

Insert céramique sur finition Chêne sélectionné de caractère blanc satin brossé

Âme pleine aggloméré lin



Parement bois massif



Huisserie 100% bois



Porte coulissante



Charnières invisibles Serrure magnétique



Rive droite



Fabrication sur mesure



COMPATIBLE ROZIÈRE RÉNO®

Δ Sur Signature inox seulement Δ

## FINITIONS «CHÊNE SÉLECTIONNÉ DE CARACTÈRE BROSSÉ» DISPONIBLES

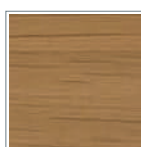

Clair

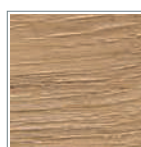

Naturel



Blanchi

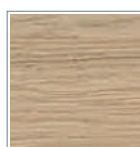

Ultra mat



Blanc satin

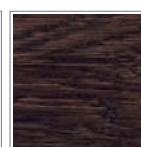

**NOUVEAU**  
Brun mat

Les parements de part et d'autre de l'insert vertical sont en Chêne sélectionné de caractère.

◁ Signature inox finition Chêne sélectionné de caractère blanc satin brossé.

NOUVEAU  
**Signature** ASPECT CUIR NOIR



Finition Chêne sélectionné ultra mat brossé Δ

La meilleure alternative "végan" au cuir authentique.

Âme pleine  
 aggloméré lin



Parement bois  
 massif



Huisserie  
 100% bois



Porte  
 coulissante

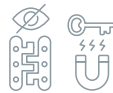

Charnières invisibles  
 Serrure magnétique



Rive droite



Fabrication  
 sur mesure



FINITIONS «CHÊNE SÉLECTIONNÉ DE CARACTÈRE BROSSÉ» DISPONIBLES

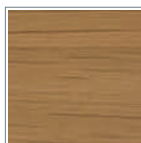

Clair

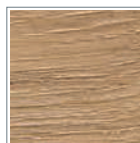

Naturel



Blanchi



Ultra mat



Blanc satin

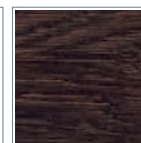

**NOUVEAU**  
 Brun mat

Finition Chêne sélectionné naturel brossé ▷  
 Poignée Tannée inox



  
CHÈNE SÉLECTIONNÉ  
DE CARACTÈRE  
ORIGINE FRANCE  



Indications et photographies non contractuelles, voir page 121

MODÈLES



Bois authentique\*

*\*Le bandeau vertical en chêne rustique est de la même finition que le reste de la porte*



Signature inox



Signature céramique



Signature aspect cuir noir

Les parements de part et d'autre de l'insert vertical sont en Chêne sélectionné de caractère.



Indications et photographies non contractuelles, voir page 121

FINITIONS CHÊNE SÉLECTIONNÉ DE CARACTÈRE BROSSÉ



	Clair	Naturel	Ultra mat	Blanchi	Blanc satin	NOUVEAU Brun mat
Modèle BOIS AUTHENTIQUE	✓	✓	✓	-	-	✓
Modèle SIGNATURE INOX	✓	✓	✓	✓	✓	✓
Modèle SIGNATURE CÉRAMIQUE	✓	✓	✓	✓	✓	✓
Modèle SIGNATURE ASPECT CUIR NOIR	✓	✓	✓	✓	✓	✓



Céramica inox  
Nickel satiné,  
insert en  
céramique

Céramica black  
Insert en céramique

Palanges inox  
Nickel satiné,  
insert en  
Chêne naturel

Palanges black  
Insert en  
Chêne naturel

Tannée inox  
Insert aspect  
cuir noir

Tannée black  
Insert aspect  
cuir noir

DISPONIBLES EN



COMPATIBLE  
ROZIÈRE  
RÉNO®

Option  
économique  
huisserie  
plaquée\*\*

	Porte coulissante	Fabrication sur mesure	COMPATIBLE ROZIÈRE RÉNO®	Option économique huisserie plaquée**
Modèle BOIS AUTHENTIQUE	✓	✓	✓	✓
Modèle SIGNATURE INOX	✓	✓	✓	✓
Modèle SIGNATURE CÉRAMIQUE	✓	-	-	✓
Modèle SIGNATURE ASPECT CUIR NOIR	✓	✓	✓	✓

\*\*Les portes Rozière avec huisserie plaquée sont garanties 2 ans au lieu de 30 ans.

Pensez à la porte vitrée coordonnée, voir Bora design.



En 2026, une finition brun mat fait son apparition pour s'accorder aux nouvelles tendances décoratives. Son rendu variera selon le type de chêne : dosse, rustique ou sélectionné. Sur le chêne dosse, elle dévoilera notamment un jeu de nuances plus marqué et plus vibrant.



COLLECTION  
BOIS NOBLE CHÊNE

## GAMME MODULO NATURE

Rozière exprime son savoir-faire d'artisan industriel au travers d'une collection où les plus belles matières ont été sélectionnées pour créer des modèles d'exception.

### Chêne sélectionné

Le chêne sélectionné est le bois le plus noble, il vient du cœur de l'arbre.

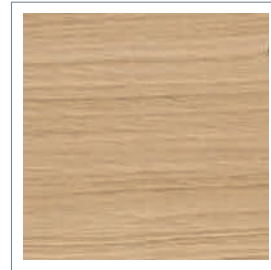

- Contrastes de teintes +



- Nombre de nœuds +



- Taille des nœuds +



### Chêne rustique

Bois de caractère. Les nœuds sont recherchés pour leur charme authentique.

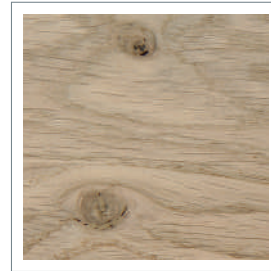

- Contrastes de teintes +



- Nombre de nœuds +



- Taille des nœuds +



### Chêne dosse

Le chêne dosse provient de la partie la plus éloignée du cœur de l'arbre, il se caractérise par un veinage marqué, des contrastes de teintes et la présence de quelques à beaucoup de nœuds de différentes tailles, faisant de chaque porte un modèle unique. Présence d'aubier.

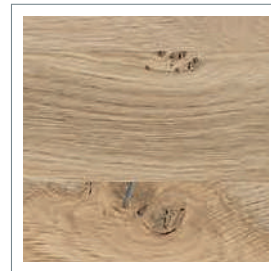

- Contrastes de teintes +



- Nombre de nœuds +



- Taille des nœuds +



◀ Épure chêne dosse brun mat

Indications et photographies non contractuelles, voir page 121



  
CHÊNE SÉLECTIONNÉ  
ORIGINE FRANCE  

FABRICATION  
FRANÇAISE  

GARANTIE  
30 ans  
GARANTIE  

# Epure CHÊNE SÉLECTIONNÉ



Finition chêne sélectionné ultra mat brossé Δ

Âme pleine  
aggloméré lin



Parement bois  
massif

Huissérie  
100% bois



Porte  
coulissante



Charnières invisibles  
Serrure magnétique



Rive droite



Isotherme  
coordonnée  
4 paumelles



Fabrication  
sur mesure



COMPATIBLE  
ROZIÈRE  
RÉNO®

## FINITIONS «CHÊNE SÉLECTIONNÉ BROSSÉ» DISPONIBLES

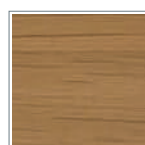

Clair



Naturel

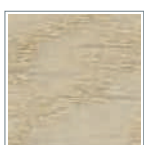

Blanchi

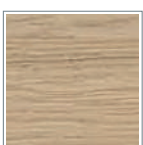

Ultra mat



Blanc satin

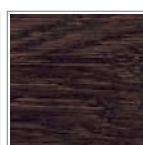

**NOUVEAU**  
Brun mat

Brut brossé

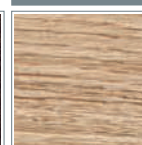

Le bois brut  
nécessite une  
finition pour être  
protégé et sublimé



CHÊNE RUSTIQUE  
ORIGINE FRANCE



Indications et photographies non contractuelles, voir page 121

# ◁ Épure VERTICALE CHÊNE RUSTIQUE / Épure CHÊNE RUSTIQUE ▷



Âme pleine aggloméré lin



Parement bois massif



Huissierie 100% bois

Épure chêne rustique naturel brossé, huissierie Chêne rustique noir foncé RAL9005 Δ



Composez votre porte selon votre projet déco. Il est possible d'avoir une huissierie d'une couleur et la porte d'une autre. Dans ce cas, l'huissierie et la porte ne sont pas pré-montées.



Porte coulissante

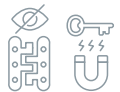

Charnières invisibles Serrure magnétique



Rive droite



Isotherme coordonnée 4 paumelles



Fabrication sur mesure



COMPATIBLE ROZIÈRE RÉNO®

## FINITIONS «CHÊNE RUSTIQUE BROSSÉ» DISPONIBLES

### Brut brossé



Le bois brut nécessite une finition pour être protégé et sublimé



Naturel

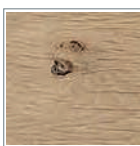

Ultra mat

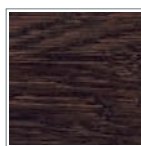

**NOUVEAU**  
Brun mat

Δ Sur Épure verticale Chêne rustique seulement

Bois de caractère, les nœuds sont recherchés pour leur charme authentique (sans abúier).

À savoir : la couleur de la résine varie selon la teinte de noire à bleutée.



◁ Épure verticale chêne rustique naturel brossé



CHÊNE DOSSE  
ORIGINE FRANCE



Indications et photographies non contractuelles, voir page 121

# ◁ Épure CHÊNE DOSSE / Épure VERTICALE CHÊNE DOSSE



Âme pleine  
aggloméré lin

Épure verticale chêne dosse naturel brossé Δ



Parement bois  
massif



Huissierie  
100% bois



Porte  
coulissante



Charnières invisibles  
Serrure magnétique



Rive droite



Isotherme  
coordonnée  
4 paumelles



Fabrication  
sur mesure



COMPATIBLE  
**ROZIÈRE  
RÉNO®**

## — FINITIONS «CHÊNE DOSSE BROSSÉ» DISPONIBLES —

### Brut brossé

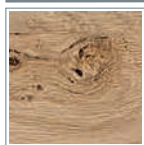

Le bois brut  
nécessite une  
finition pour être  
protégé et sublimé



Naturel

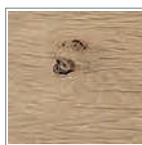

Ultra mat

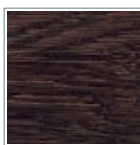

**NOUVEAU**  
Brun mat



À savoir :  
la couleur de la  
résine varie selon la  
teinte de noire à  
bleutée.

Présence d'aubier (bois clair  
et foncé), de nœuds résinés,  
non résinés. Possible présence  
de gerces et de fentes.

◁ Épure chêne dosse naturel brossé

# Bora CHÊNE RUSTIQUE



Finition chêne rustique naturel brossé Δ  
Vitrage dépoli

Pour amener de la clarté, optez pour la Bora Chêne rustique coordonnée à l'Épure Chêne rustique et Chêne dosse.



Âme pleine  
Bois massif (3 plis)



Huisserie  
100% bois



Porte  
coulissante



Charnières invisibles  
Serrure magnétique



Rive droite



Fabrication  
sur mesure



COMPATIBLE  
ROZIÈRE  
RÉNO®

## —FINITIONS «CHÊNE RUSTIQUE BROSSÉ» DISPONIBLES—

### Brut brossé



Le bois brut  
nécessite une  
 finition pour être  
 protégé et sublimé



Naturel

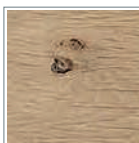

Ultra mat

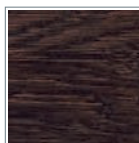

**NOUVEAU**  
Brun mat

## —VITRAGES DISPONIBLES—



Clair  
transparent



Dépoli



Transparent  
avec liseré



Dépoli avec  
liseré

Épure et Bora chêne rustique naturel brossé, vitrage dépoli >



  
**CHÈNE RUSTIQUE**  
ORIGINE FRANCE



Indications et photographies non contractuelles, voir page 121

MODÈLES



Epure chêne  
sélectionné



Epure chêne  
dosse



Epure verticale  
chêne dosse



Epure chêne  
rustique



Epure verticale  
chêne rustique



Bora  
chêne rustique



FINITIONS CHÊNE SÉLECTIONNÉ BROSSÉ

	Clair	Naturel	Blanchi	Ultra mat	Blanc satin	NOUVEAU Brun mat	Brut brossé
Modèle EPURE chêne sélectionné	✓	✓	✓	✓	✓	✓	Le bois brut nécessite une finition pour être protégé et sublimé

FINITIONS CHÊNE DOSSE BROSSÉ

	Brut brossé	Naturel	Ultra mat	NOUVEAU Brun mat
Modèle EPURE chêne dosse	Le bois brut nécessite une finition pour être protégé et sublimé	✓	✓	✓

FINITIONS CHÊNE RUSTIQUE BROSSÉ

	Brut brossé	Naturel	Ultra mat	NOUVEAU Brun mat
Modèle EPURE chêne rustique	Le bois brut nécessite une finition pour être protégé et sublimé	-	-	-

Modèle EPURE VERTICALE chêne dosse	✓	✓	✓	✓	-	-	-	-
Modèle EPURE VERTICALE chêne rustique	-	-	-	-	✓	✓	✓	✓
Modèle EPURE VERTICALE chêne rustique	-	-	-	-	✓	✓	✓	✓
Modèle BORA chêne rustique	-	-	-	-	✓	✓	✓	✓

Pour les portes en brut, il est impératif de les traiter ou d'appliquer une finition pour garantir une bonne résistance dans le temps.

DISPONIBLES EN



Option économique huisserie plaquée\*\*



Modèle EPURE chêne sélectionné	✓	✓	✓	✓	✓
Modèle EPURE chêne dosse	✓	✓	✓	✓	✓
Modèle EPURE VERTICALE chêne dosse	✓	✓	✓	✓	-
Modèle EPURE chêne rustique	✓	✓	✓	✓	-
Modèle EPURE VERTICALE chêne rustique	✓	✓	✓	✓	-
Modèle BORA chêne rustique	✓	✓	✓	✓	-

\*\*Les portes Rozière avec huisserie plaquée sont garanties 2 ans au lieu de 30 ans.

VITRAGES PORTES (6 mm trempé)



Modèle BORA chêne rustique	✓	✓	✓	✓
----------------------------	---	---	---	---



COLLECTION  
BOIS NOBLE CHÊNE

# GAMME MODULO COULEUR

Avec Modulo Couleur, personnalisez vos portes d'intérieur: couleurs, décors, inserts, vitrages.

## Couleur unie

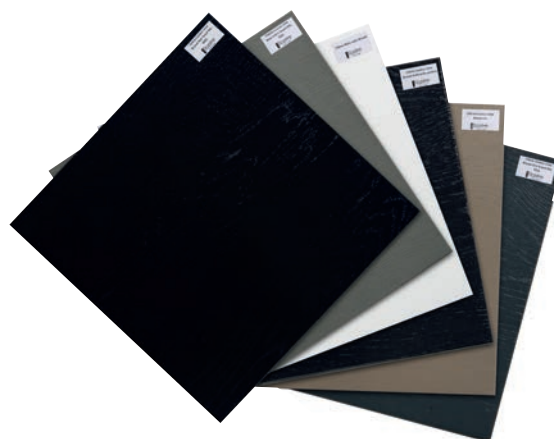

## Choix du modèle

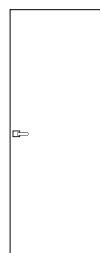

D0

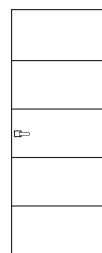

D1\*

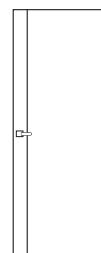

D2\*

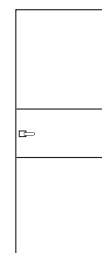

D12\*



Bora Chêne

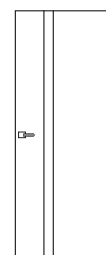

Emia Chêne



◀ Épure et Bora modulo couleur unie Finition gris granit R7016

Indications et photographies non contractuelles, voir page 121

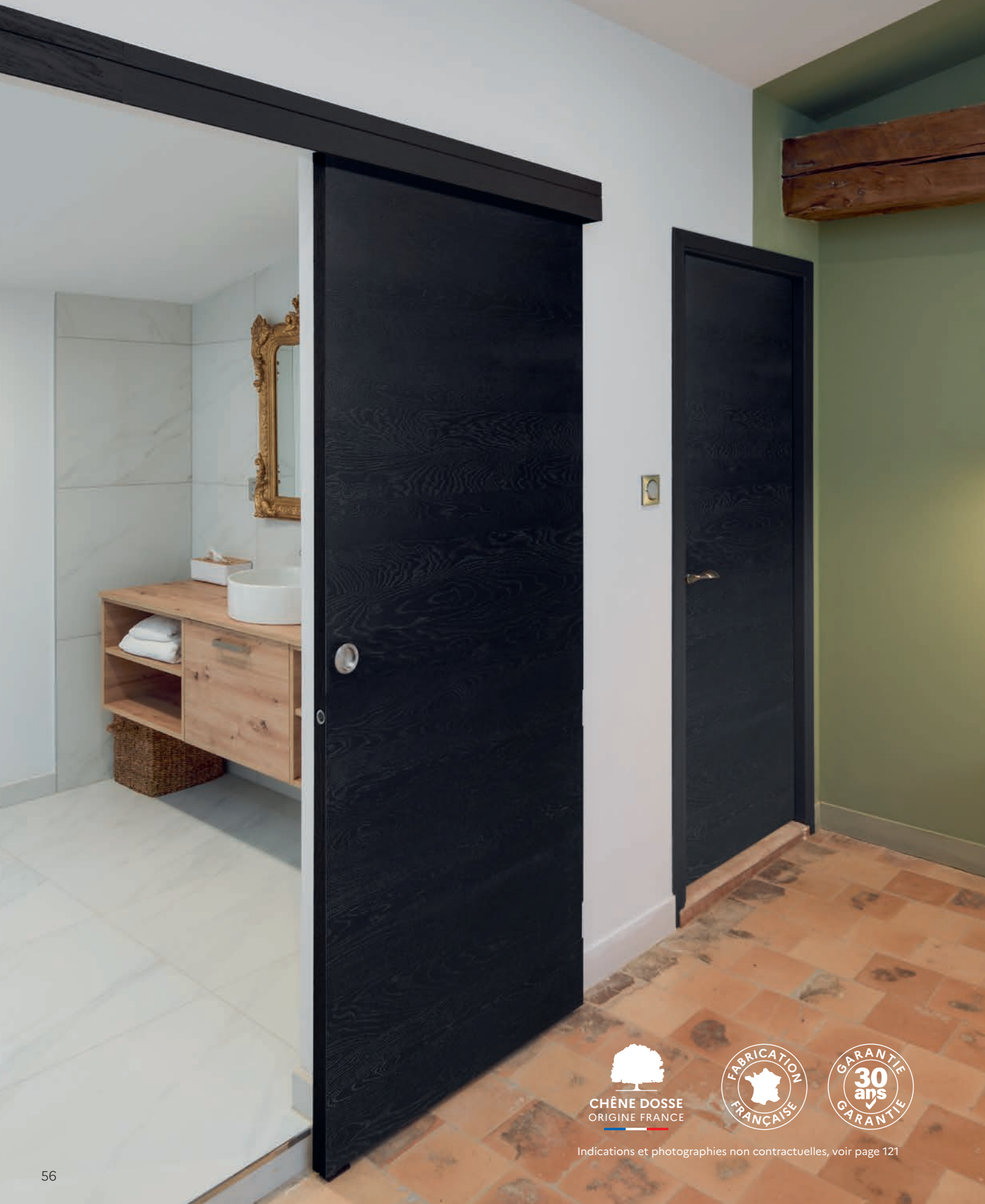

CHÊNE DOSSE  
ORIGINE FRANCE



Indications et photographies non contractuelles, voir page 121

# Epure MODULO COULEUR



Épure et Bora modulo couleur unie finition blanc satin ▲

## 2 ÉTAPES POUR PERSONNALISER VOTRE PORTE EN CHÊNE

À partir du modèle de base: Epure chêne D0 avec charnières invisibles et serrure magnétique. A ce modèle de base, vous pouvez ajouter en option, des inserts, ou une couleur RAL au choix.

**ÉTAPE 1: Choisissez le décor** avec inserts couleur aluminium (D1, D2, D12) ou sans inserts (D0)

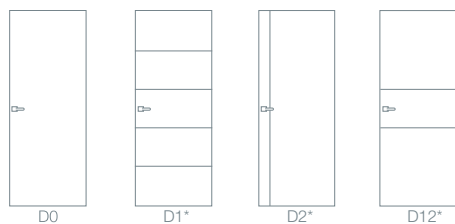

Âme pleine aggloméré lin



Parement bois massif



Huissierie 100% bois



**ÉTAPE 2: Choisissez votre finition couleur unie brossée**

\* Personnalisation en option

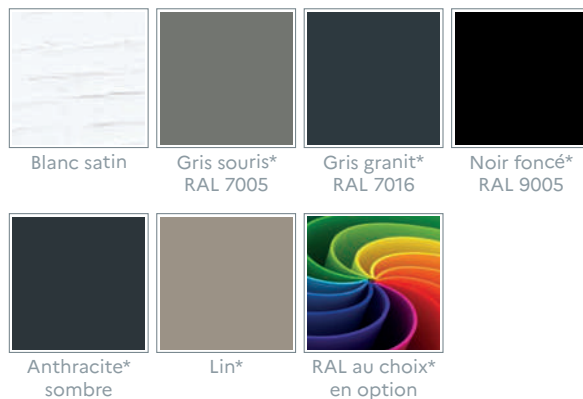

◀ Finition couleur unie noir foncé RAL 9005



CHÊNE DOSSE  
ORIGINE FRANCE



Indications et photographies non contractuelles, voir page 121

# Emia MODULO COULEUR / Bora MODULO COULEUR



Epure et Bora Chêne Modulo couleur unie finition lin  $\Delta$

## 3 ÉTAPES POUR PERSONNALISER VOTRE PORTE EN CHÊNE

**ÉTAPE 1 : Choisissez le modèle**  
Emia chêne ou Bora chêne



Emia Chêne



Bora Chêne

**ÉTAPE 2 : Choisissez le décor...**  
Emia avec ou sans inserts  
couleur aluminium

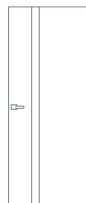

D4

**... et le vitrage**  
sur Bora



Transparent  
avec ou  
sans liseré



Dépoli  
avec ou  
sans liseré

**ÉTAPE 3 : Choisissez votre finition couleur unie brossée** \*Personnalisation en option



Blanc satin

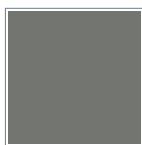

Gris souris\*  
RAL 7005



Gris granit\*  
RAL 7016

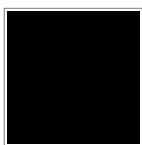

Noir foncé\*  
RAL 9005



Anthracite\*  
sombre

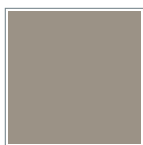

Lin\*



RAL au choix\*  
en option

Âme pleine  
aggloméré lin



Parement bois  
massif



Huisserie  
100% bois



Porte  
coulissante



Charnières invisibles  
Serrure magnétique



Rive droite



Fabrication  
sur mesure



COMPATIBLE  
ROZIÈRE  
RÉNO®

$\Delta$  Emia finition chêne Modulo couleur unie anthracite sombre  
Poignée Milan inox



  
CHÊNE RUSTIQUE  
ORIGINE FRANCE

FABRICATION  
FRANÇAISE

GARANTIE  
30 ans  
GARANTIE



COLLECTION  
BOIS NOBLE CHÊNE

## GAMME LOFT

L'esprit industriel s'invite chez vous!  
Séparez les espaces tout en laissant passer la lumière grâce aux portes d'intérieur tendances et décoratives de la gamme loft.

### Chêne sélectionné

Le chêne sélectionné est le bois le plus noble, il vient du cœur de l'arbre.

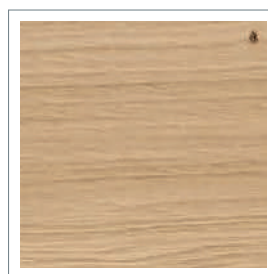

- Contrastes de teintes +



- Nombre de nœuds +



- Taille des nœuds +



### Chêne rustique

Bois de caractère. Les nœuds sont recherchés pour leur charme authentique.



- Contrastes de teintes +



- Nombre de nœuds +



- Taille des nœuds +



  
CHÊNE SÉLECTIONNÉ  
ORIGINE FRANCE



◀ Page de gauche - Atelier Loft Chêne rustique finition Noir foncé RAL 9005, vitrage clair transparent

◀ Ci-contre - Atelier Chêne sélectionné ultra mat brossé, vitrage dépoli

Indications et photographies non contractuelles, voir page 121



Indications et photographes non contractuelles, voir page 121

# Atelier CHÊNE SÉLECTIONNÉ

# Fabrica CHÊNE SÉLECTIONNÉ

# Factory CHÊNE SÉLECTIONNÉ



Atelier finition chêne sélectionné ultra mat brossé Δ



Factory finition chêne sélectionné clair brossé vitrage dépoli

## VITRAGES PORTES DISPONIBLES (6 mm trempé)



Clair transparent



Dépoli



Transparent avec liseré

Modèle ATELIER



Modèle FACTORY



Âme pleine  
Bois massif (3 plis)



Huisserie  
100% bois



Porte  
coulissante



Charnières invisibles  
Serrure magnétique



Rive droite



Fabrication  
sur mesure



COMPATIBLE  
ROZIÈRE  
RÉNO®

## FINITIONS «CHÊNE SÉLECTIONNÉ BROSSÉ» DISPONIBLES



Clair

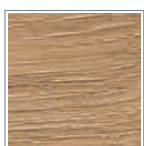

Naturel



Blanchi

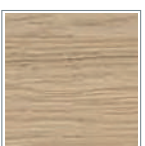

Ultra mat

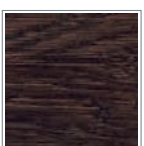

**NOUVEAU**  
Brun mat

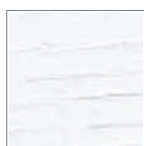

Blanc satin

**Brut brossé**

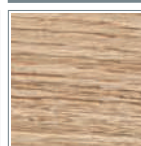

Le bois brut  
nécessite une  
finition pour être  
protégé et sublimé

◀ À gauche, Fabrica finition chêne sélectionné naturel brossé.  
À droite, Atelier finition chêne sélectionné naturel brossé.



CHÊNE RUSTIQUE  
ORIGINE FRANCE



Indications et photographies non contractuelles, voir page 121

# Atelier CHÊNE RUSTIQUE

# Fabrica CHÊNE RUSTIQUE

# Factory CHÊNE RUSTIQUE



Modèle Atelier et Fabrica, finition chêne rustique Blanc satin brossé Δ

Factory chêne rustique finition Δ gris granit RAL 7016 vitrage dépoli

## VITRAGES PORTES DISPONIBLES (6 mm trempé)



Clair transparent



Dépoli



Transparent avec liseré

Modèle ATELIER



Modèle FACTORY



Âme pleine  
Bois massif (3 plis)



Huisserie  
100% bois



Porte  
coulissante



Charnières invisibles  
Serrure magnétique



Rive droite



Fabrication  
sur mesure



COMPATIBLE  
ROZIÈRE  
RÉNO®

## FINITIONS COULEURS BROSSÉES DISPONIBLES \*Personnalisation en option



Blanc satin



Gris souris\*  
RAL 7005



Gris granit\*  
RAL 7016



Noir foncé\*  
RAL 9005



Anthracite\*  
sombre



Lin\*



RAL au choix\*  
en option

◁ Atelier finition Chêne rustique Noir foncé RAL9005 brossé.

MODÈLES



Atelier chêne sélectionné naturel vitrage clair transparent



Factory chêne sélectionné clair brossé vitrage dépoli



Fabrica chêne sélectionné clair brossé

FINITIONS CHÊNE SÉLECTIONNÉ BROSSÉ



Clair

Naturel

Blanchi

Ultra mat

**NOUVEAU**  
Brun mat

Blanc satin

**Brut brossé**

Le bois brut nécessite une finition pour être protégé et sublimé

Modèle ATELIER chêne sélectionné	✓	✓	✓	✓	✓	✓	✓
Modèle FABRICA chêne sélectionné	✓	✓	✓	✓	✓	✓	✓
Modèle FACTORY chêne sélectionné	✓	✓	✓	✓	✓	✓	✓

Pour les portes en brut, il est impératif de les traiter ou d'appliquer une finition pour garantir une bonne résistance dans le temps.

DISPONIBLES EN



Porte coulissante



Fabrication sur mesure



COMPATIBLE ROZIÈRE RÉNO®

Option économique huisserie plaquée\*\*

Modèle ATELIER chêne sélectionné	✓	✓	✓	✓
Modèle FABRICA chêne sélectionné	✓	✓	✓	✓
Modèle FACTORY chêne sélectionné	✓	✓	✓	✓

\*\*Les portes Rozière avec huisserie plaquée sont garanties 2 ans au lieu de 30 ans. À rive droite par défaut, disponible à recouvrement sur demande.

VITRAGES PORTES (6 mm trempé)



Clair transparent



Dépoli



Transparent avec liseré

Modèle ATELIER chêne sélectionné	✓	✓	-
Modèle FACTORY chêne sélectionné	✓	✓	✓



Indications et photographies non contractuelles, voir page 121

MODÈLES



Atelier chêne  
rustique gris souris RAL7005  
vitrage clair transparent



Factory chêne  
rustique gris granit RAL7016  
vitrage dépoli avec liseré



Fabrica chêne  
rustique noir foncé RAL9005

FINITIONS CHÊNE RUSTIQUE BROSSÉS \*Personnalisation en option

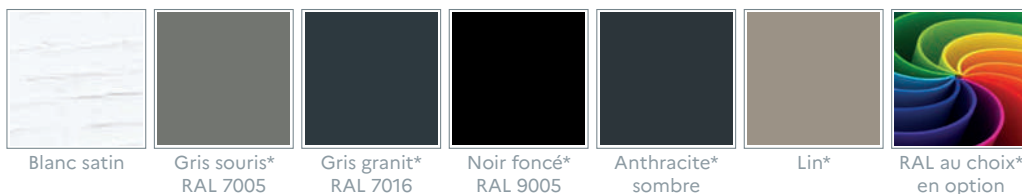

	Blanc satin	Gris souris* RAL 7005	Gris granit* RAL 7016	Noir foncé* RAL 9005	Anthracite* sombre	Lin*	RAL au choix* en option
Modèle ATELIER chêne rustique	✓	✓	✓	✓	✓	✓	✓
Modèle FABRICA chêne rustique	✓	✓	✓	✓	✓	✓	✓
Modèle FACTORY chêne rustique	✓	✓	✓	✓	✓	✓	✓

DISPONIBLES EN



Porte  
coulissante



Fabrication  
sur mesure



COMPATIBLE  
ROZIÈRE  
RÉNO®

Option  
économique  
huisserie  
plaquée\*\*

	Porte coulissante	Fabrication sur mesure	COMPATIBLE ROZIÈRE RÉNO®	Option économique huisserie plaquée**
Modèle ATELIER chêne rustique	✓	✓	✓	✓
Modèle FABRICA chêne rustique	✓	✓	✓	✓
Modèle FACTORY chêne rustique	✓	✓	✓	✓

\*\*Les portes Rozière avec huisserie plaquée sont garanties 2 ans au lieu de 30 ans.  
À rive droite par défaut, disponible à recouvrement sur demande.

VITRAGES PORTES (6 mm trempé)



Clair  
transparent



Dépoli



Transparent  
avec liseré

	Clair transparent	Dépoli	Transparent avec liseré
Modèle ATELIER chêne rustique	✓	✓	-
Modèle FACTORY chêne rustique	✓	✓	✓







COLLECTION  
BOIS NOBLE CHÊNE

## GAMME INTEMPORELLE

Le classique devient intemporel avec une ligne de portes au style à la fois contemporain et indémodable. Quel que soit le style de votre habitat, vous êtes sûr de faire le bon choix dans la gamme intemporelle.

### Chêne sélectionné

Le chêne sélectionné est le bois le plus noble, il vient du cœur de l'arbre.

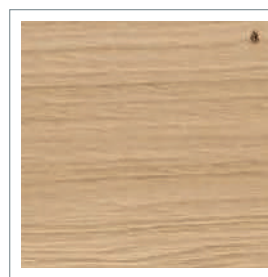

- Contrastes de teintes +



- Nombre de nœuds +



- Taille des nœuds +



### Chêne rustique

Bois de caractère. Les nœuds sont recherchés pour leur charme authentique.



- Contrastes de teintes +



- Nombre de nœuds +



- Taille des nœuds +



◀ Alsace tierce finition chêne sélectionné blanc satin brossé

Indications et photographies non contractuelles, voir page 121

# Quercy Nouveau Design

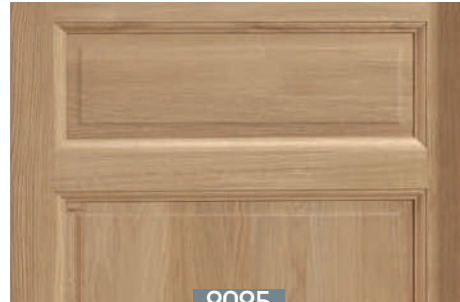

Un design revisité empreint de modernité

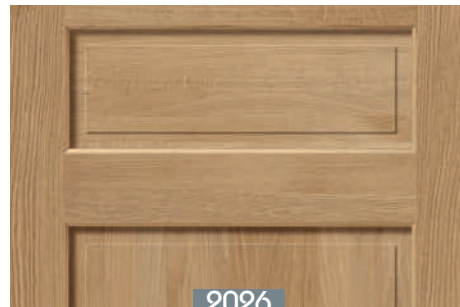

Finition chêne sélectionné naturel brossé ▲



Âme pleine  
Bois massif (3 plis)



Huisserie  
100% bois



Porte  
coulissante



Fiche



Recouvrement  
fiches  
Rive droite  
sur demande



Fabrication  
sur mesure



COMPATIBLE  
ROZIÈRE  
RÉNO®

## FINITIONS «CHÊNE SÉLECTIONNÉ BROSSÉ» DISPONIBLES



Clair

Naturel

Blanchi

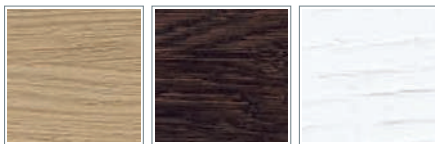

Ultra mat

**NOUVEAU**  
Brun mat

Blanc satin

## FINITIONS «CHÊNE RUSTIQUE BROSSÉ» DISPONIBLES



Antiquaire  
patiné

Clair



Naturel

Ultra mat

**NOUVEAU**  
Brun mat

Egalement disponible en brut brossé.

## FINITIONS «CHÊNE RUSTIQUE BROSSÉ» DISPONIBLES



Gris souris\*  
RAL 7005

Gris granit\*  
RAL 7016

Noir foncé\*  
RAL 9005

Anthracite\*  
sombre

Lin\*

RAL au choix\*  
en option  
sauf le blanc

Finition ▶  
chêne rustique  
naturel brossé



CHÊNE SÉLECTIONNÉ  
ORIGINE FRANCE



CHÊNE RUSTIQUE  
ORIGINE FRANCE



Indications et photographies non contractuelles, voir page 121



  
CHÊNE SÉLECTIONNÉ  
ORIGINE FRANCE

  
CHÊNE RUSTIQUE  
ORIGINE FRANCE

FABRICATION  
FRANÇAISE

GARANTIE  
30 ans  
GARANTIE

Indications et photographies non contractuelles, voir page 121

# ◁ Alsace **Nouveau Design** / Vosges **Nouveau Design**

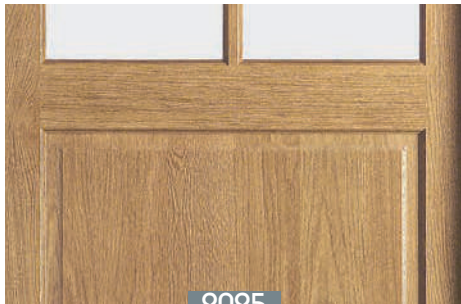

2025

Un design revisité empreint de modernité

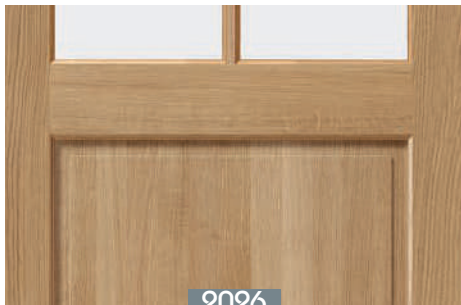

2026



Vosges finition chêne sélectionné naturel brossé. Δ



Âme pleine  
Bois massif (3 plis)



Huisserie  
100% bois



Porte  
coulissante



Fiche



Recouvrement  
fiches  
Rive droite  
sur demande



Fabrication  
sur mesure



COMPATIBLE  
ROZIÈRE  
RÉNO®

## FINITIONS «CHÊNE SÉLECTIONNÉ BROSSÉ» DISPONIBLES



Clair

Naturel

Blanchi

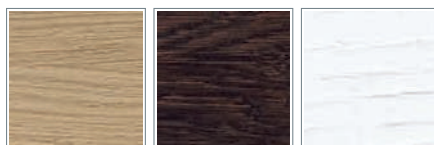

Ultra mat

**NOUVEAU**  
Brun mat

Blanc satin

## FINITIONS «CHÊNE RUSTIQUE BROSSÉ» DISPONIBLES



Antiquaire  
patiné

Clair

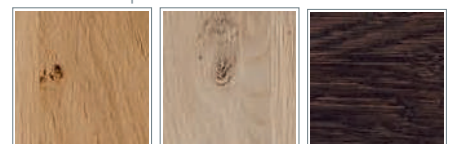

Naturel

Ultra mat

**NOUVEAU**  
Brun mat

Egalement disponible en brut brossé.

## FINITIONS «CHÊNE RUSTIQUE BROSSÉ» DISPONIBLES



Gris souris\*  
RAL 7005

Gris granit\*  
RAL 7016

Noir foncé\*  
RAL 9005

Anthracite\*  
sombre

Lin\*

RAL au choix\*  
en option  
sauf le blanc

## VITRAGES PORTES DISPONIBLES (4 mm non trempé)



Clair  
transparent

Dépoli

◁ Bloc-porte tierce Alsace en chêne rustique finition Gris souris RAL 7005.



  
**CHÊNE RUSTIQUE**  
ORIGINE FRANCE  

  
FABRICATION  
FRANÇAISE

  
GARANTIE  
30 ans  
GARANTIE

# Aravis Chêne

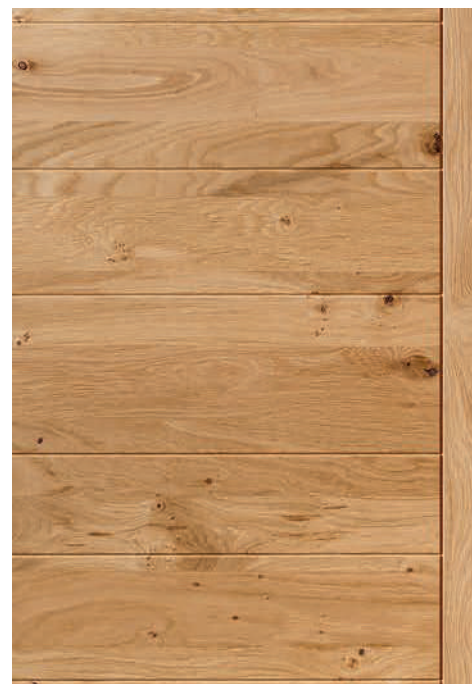

◀ Bloc-porte Aravis chêne rustique  
finition Chêne naturel brossé

Aravis finition chêne rustique naturel brossé Δ

Zoom Aravis chêne rustique Δ

Âme pleine  
aggloméré lin



Parement bois  
massif



Huisserie  
100% bois



Porte  
coulissante



Charnières invisibles  
Serrure magnétique



Rive droite  
charnières  
invisibles



Fabrication  
sur mesure



**Brut brossé**

— FINITIONS «CHÊNE RUSTIQUE BROSSÉ» DISPONIBLES —



Le bois brut  
nécessite une  
finition pour être  
protégé et sublimé



Naturel



Ultra mat

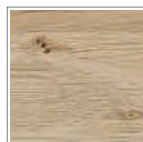

Blanchi



Clair

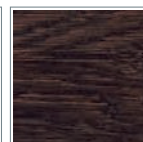

**NOUVEAU**  
Brun mat





# Comète CHÊNE RUSTIQUE / Jazz

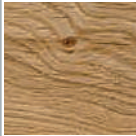

Finition chêne rustique naturel brossé Δ

							<b>COMPATIBLE ROZIÈRE RÉNO®</b>
Âme pleine Bois massif (3 plis)	Huisserie 100% bois	Porte coulissante	Charnières invisibles Serrure magnétique	Rive droite charnières invisibles	Fabrication sur mesure		



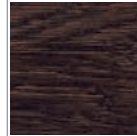



**Brut brossé** — FINITIONS «CHÊNE RUSTIQUE BROSSÉ» DISPONIBLES —

					
Le bois brut nécessite une finition pour être protégé et sublimé	Naturel	Ultra mat	Blanchi	Clair	<b>NOUVEAU</b> Brun mat

**VITRAGES PORTES DISPONIBLES (6 mm trempé)**

	
Clair transparent	Dépoli

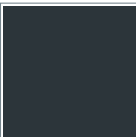
— FINITIONS «CHÊNE RUSTIQUE BROSSÉ» DISPONIBLES —

						
Blanc satin	Gris souris* RAL 7005	Gris granit* RAL 7016	Noir foncé* RAL 9005	Anthracite* sombre	Lin*	RAL au choix* en option sauf le blanc

Finition chêne rustique anthracite sombre brossé vitrage dépoli >



CHÊNE RUSTIQUE  
ORIGINE FRANCE



Indications et photographies non contractuelles, voir page 121



CHÊNE RUSTIQUE  
ORIGINE FRANCE



Indications et photographies non contractuelles, voir page 121

# ◁ Aubrac **Nouveau Design** / Cévennes **Nouveau Design**



2025



2026



Cévennes finition chêne rustique clair brossé ◻



Âme pleine  
Bois massif (3 plis)



Huisserie  
100% bois



Porte  
coulissante



Fiche



Recouvrement  
fiches



Fabrication  
sur mesure



COMPATIBLE  
ROZIÈRE  
RÉNO®

## FINITIONS «CHÊNE RUSTIQUE BROSSÉ» DISPONIBLES

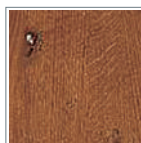

Antiquaire  
patiné

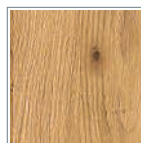

Clair

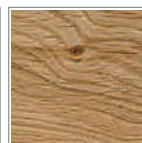

**NOUVEAU**  
Naturel



**NOUVEAU**  
Ultra mat

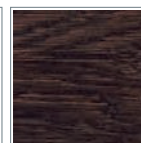

**NOUVEAU**  
Brun mat

## — VITRAGES PORTES — DISPONIBLES (Non trempé 4 mm)



Transparent



Dépoli

◁ Aubrac finition chêne rustique clair brossé

MODÈLES

Nouveau Design



Quercy  
Porte à recouvrement,  
Rive droite sur demande  
en option

Nouveau Design



Alsace  
Porte à recouvrement,  
Rive droite sur demande  
en option

Nouveau Design



Vosges  
Porte à recouvrement,  
Rive droite sur demande  
en option



Comète Chêne rustique / Jazz  
Porte à Rive droite  
Recouvrement sur demande  
en option

Nouveau Design



Aubrac  
Porte à recouvrement,  
Rive droite sur demande  
en option

Nouveau Design



Cévennes  
Porte à recouvrement,  
Rive droite sur demande  
en option

NOUVEAUTÉ 2026



Aravis Chêne  
Porte à rive droite



Indications et photographies non contractuelles, voir page 121

## FINITIONS CHÊNE SÉLECTIONNÉ BROSSÉ

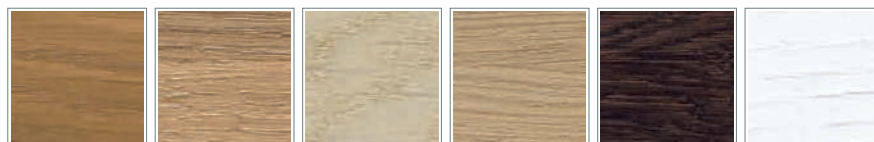

	Clair	Naturel	Blanchi	Ultra mat	<b>NOUVEAU</b> Brun mat	Blanc satin
Modèle QUERCY	✓	✓	✓	✓	✓	✓
Modèle ALSACE	✓	✓	✓	✓	✓	✓
Modèle VOSGES	✓	✓	✓	✓	✓	✓

## FINITIONS CHÊNE RUSTIQUE BROSSÉ



	Antiquaire patiné	Naturel	Ultra mat	Blanchi	Clair	<b>NOUVEAU</b> Brun mat
Modèle QUERCY	✓	✓	✓	-	✓	✓
Modèle ALSACE	✓	✓	✓	-	✓	✓
Modèle VOSGES	✓	✓	✓	-	✓	✓
Modèle AUBRAC	✓	✓	✓	-	✓	✓
Modèle CÉVENNES	✓	✓	✓	-	✓	✓
Modèle COMÈTE	-	✓	✓	✓	✓	✓
Modèle ARAVIS CHÊNE	-	✓	✓	✓	✓	✓

Le chêne sélectionné et le chêne rustique sont disponibles en brut brossé.

Pour les portes en brut, il est impératif de les traiter ou d'appliquer une finition pour garantir une bonne résistance dans le temps.

## FINITIONS CHÊNE RUSTIQUE BROSSÉ COULEURS DISPONIBLES \*Personnalisation en option



	Blanc satin	Gris souris* RAL 7005	Gris granit* RAL 7016	Noir foncé* RAL 9005	Anthracite* sombre	Lin*	RAL au choix* en option sauf le blanc
Modèle QUERCY	-	✓	✓	✓	✓	✓	✓
Modèle ALSACE	-	✓	✓	✓	✓	✓	✓
Modèle VOSGES	-	✓	✓	✓	✓	✓	✓
Modèle COMÈTE	✓	✓	✓	✓	✓	✓	✓

## VITRAGES PORTES (6 mm trempé)



Clair transparent      Dépoli

Modèle COMÈTE	✓	✓
---------------	---	---

Pour les modèles Alsace, Vosges et Cévennes, les vitrages transparents ou dépolis sont posés sur demande et uniquement sur porte finie.

## DISPONIBLES EN



Modèle QUERCY	✓	✓	✓
Modèle ALSACE	✓	✓	✓
Modèle VOSGES	✓	✓	✓
Modèle COMÈTE	✓	✓	✓
Modèle AUBRAC	✓	✓	✓
Modèle CÉVENNES	✓	✓	✓
Modèle ARAVIS CHÊNE	✓	✓	✓





## COLLECTION ÉPICÉA

Une touche de modernité, un air de Scandinavie, c'est le subtil mélange qui s'invite dans la collection Épicéa.

Retrouvez les modèles aux lignes design à l'état brut dans cette collection.

### Épicéa

L'épicéa est un bois clair avec de nombreux nœuds apparents.

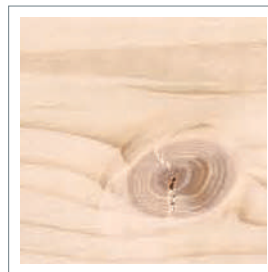

- Contrastes de teintes +



- Nombre de nœuds +



- Taille des nœuds +



### Vieux bois

Le vieux bois provient de bardages de chalets démontés : pin, épicéa, sapin.



- Contrastes de teintes +



- Nombre de nœuds +



- Taille des nœuds +



◀ Aravis finition épicéa thermochauffé

Indications et photographies non contractuelles, voir page 121



# ◁ Bréva / Tivano



Tivano Vieux Bois, paumelles inox △



Tivano Vieux Bois, cadre thermochauffé △

Les portes de la gamme Vieux Bois sont fabriquées à partir de bardages de chalets démontés. Les parements en Épicéa, Pin ou Sapin sont calibrés et assemblés. Chaque porte est ensuite usinée puis brossée. Elles se marient aussi bien avec le style moderne que le style traditionnel.

Pour réduire le prix d'achat, vous pouvez opter pour une huisserie Thermo chauffée. Son aspect est légèrement plus clair et moins nouveau.

Âme pleine  
aggloméré lin



Parement vieux  
bois massif 9 mm



Huisserie  
100% bois



Porte  
coulissante



4 paumelles inox  
et serrure pêne  
(caches paumelles  
noirs en option)



Rive  
droite



Épicéa  
thermo-chauffé  
avec parement  
vieux bois

**PRÉSENCE DE NŒUDS DE DIFFÉRENTES TAILLES**  
(résinés ou non résinés) Possible présence de piqûres et de fentes

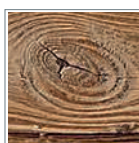

Nœuds  
résinés

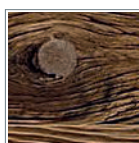

Nœuds non  
résinés

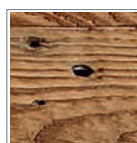

Piqûres



Fente

◁ Bréva Vieux Bois, option caches paumelles noirs



Aravis, Epicéa thermo-chauffé Δ

Épure / Aravis

Âme pleine aggloméré lin



Parement bois massif



Huissierie 100% bois



Porte coulissante



4 paumelles inox et serrure pêne



Rive droite



Fabrication sur mesure



COMPATIBLE ROZIÈRE RENO®

Δ Sauf pour modèles Aravis brut, Aravis Δ et Épure thermo chauffé

Tramontane® / Bora / Luna / Mistral®



Âme pleine Bois massif (3 plis)



Huissierie 100% bois



Brut lisse



Thermo chauffé brossé brut (uniquement pour les modèles Épure et Aravis)

Le bois brut nécessite une finition pour être protégé et sublimé

Épure SCANDESIGN

Aravis



Epicéa brut



Epicéa brut



ÉPICÉA  
ORIGINE EUROPE

FABRICATION  
FRANÇAISE

30 ans  
GARANTIE

Indications et photographies non contractuelles, voir page 121

Scandesign Mistral Épicéa brut à nœud Δ

Tramontane®  
SCANDESIGN

Bora SCANDESIGN

Luna

Mistral® SCANDESIGN



Épicéa brut



Épicéa brut



Épicéa brut



Épicéa brut



Indications et photographies non contractuelles, voir page 121

Nouveau Design

Nouveau Design

Nouveau Design

Nouveau Design

Nouveau Design

Quercy / Selve

Aubrac

Cévennes

Alsace

Vosges / Boralde



Épicéa brut

Épicéa brut

Épicéa brut, vitrage en option

Épicéa brut, vitrage en option

Épicéa brut, vitrage en option



Vosges / Boralde Épicéa brut ▲

 Recouvrement fiches	 Pour portes Quercy Alsace Vosges Aubrac Cévennes	 4 paumelles inox et serrure pêne	 Rive droite	 Pour portes Danube Tamise	 Porte coulissante	 Fabrication sur mesure	
----------------------------	---	---	--------------------	-------------------------------------	--------------------------	-------------------------------	--

◀ Quercy / Selve épicéa brut

**Nouveau  
Design**

**Danube**

**Nouveau  
Design**

**Tamise**



Âme pleine  
Bois massif (3 plis)



Huisserie  
100% bois

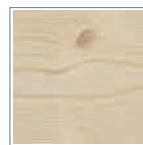

Épicéa brut

Le bois brut  
nécessite une  
 finition pour être  
 protégé et sublimé



Épicéa brut



Épicéa brut, vitrage clair transparent avec liseré

MODÈLES GAMME SCANDESIGN



Aravis



Épure



Mistral



Tramontane



Bora



Luna

—MODÈLES GAMME VIEUX BOIS—



Brevia



Tivano



Danube



Tamise



Quercy / Selve



Alsace

—MODÈLES GAMME INTEMPORELLE

Nouveau Design

—MODÈLES GAMME INTEMPORELLE

Nouveau Design



Vosges / Boralde



Aubrac



Cévennes



## FINITIONS

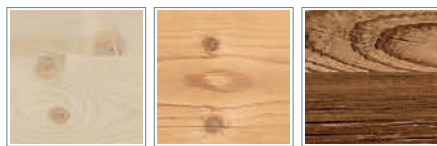

Brut      Thermo chauffé      Vieux bois

## ÂMES



	Brut	Thermo chauffé	Vieux bois	Âme pleine Bois massif (3 plis)	Âme pleine aggloméré lin Parement bois massif	Âme pleine aggloméré lin Parement vieux bois massif
Modèle ÉPURE	✓	✓	-	-	✓	-
Modèle ARAVIS	✓	✓	-	-	✓	-
Modèle MISTRAL	✓	-	-	✓	-	-
Modèle TRAMONTANE	✓	-	-	✓	-	-
Modèle LUNA	✓	-	-	✓	-	-
Modèle BORA	✓	-	-	✓	-	-
Modèle QUERCY	✓	-	-	✓	-	-
Modèle ALSACE	✓	-	-	✓	-	-
Modèle VOSGES	✓	-	-	✓	-	-
Modèle AUBRAC	✓	-	-	✓	-	-
Modèle CÉVENNES	✓	-	-	✓	-	-
Modèle DANUBE	✓	-	-	✓	-	-
Modèle TAMISE	✓	-	-	✓	-	-
Modèle BREVA	-	-	✓	-	-	✓
Modèle TIVANO	-	-	✓	-	-	✓

Pour les portes en brut, il est impératif de les traiter ou d'appliquer une finition pour garantir une bonne résistance dans le temps.

## DISPONIBLES EN



	Rive droite paumelles	Rive droite charnières invisibles en option	Recouvrement fiches	Porte coulissante	Fabrication sur mesure	COMPATIBLE ROZIÈRE RÉNO®
Modèle ÉPURE	✓	en option	-	✓	✓*	✓*
Modèle ARAVIS	✓	en option	en option	✓	-	-
Modèle MISTRAL	✓	en option	-	✓	✓	✓
Modèle TRAMONTANE	✓	en option	-	✓	✓	✓
Modèle LUNA	✓	en option	-	✓	✓	✓
Modèle BORA	✓	en option	-	✓	✓	✓
Modèle QUERCY	en option	-	✓	✓	✓	✓
Modèle ALSACE	en option	-	✓	✓	✓	✓
Modèle VOSGES	en option	-	✓	✓	✓	✓
Modèle AUBRAC	en option	-	✓	✓	✓	✓
Modèle CÉVENNES	en option	-	✓	✓	✓	✓
Modèle DANUBE	✓	en option	-	✓	✓	✓
Modèle TAMISE	✓	en option	-	✓	✓	✓
Modèle BREVA	✓	en option**	-	✓	-	-
Modèle TIVANO	✓	-	-	✓	-	-

\* Le modèle Épure thermo chauffée n'est pas disponible en sur mesure et rénovation.

\*\* Charnières invisibles disponibles en option sur le modèle Brevia uniquement avec une huisserie thermo chauffée.



## COLLECTIONS

# Menuiseries d'Olt

## PORTES D'INTÉRIEUR

**Menuiseries d'Olt, une marque du groupe Rozière aux modèles actuels et abordables pour que la porte d'intérieur décorative équipe tous les habitats.**

L'ambition de Menuiseries d'Olt: faire de la porte d'intérieur un objet de décoration incontournable et accessible à tous. La plupart des modèles sont fabriqués à partir de bois plaqué ou de mélaminé, c'est grâce à l'optimisation de ces matériaux et des procédés de fabrication que Menuiseries d'Olt parvient à proposer des modèles offrant un rapport qualité/prix attractif.



### Collection Placage Chêne

C'est une fine couche de bois de chêne de 0,6 mm.



### Collection Mélaminé

C'est une fine feuille de papier de résine mélamine, collée sur un panneau médium. Huisserie en mélaminé CPL: qualité supérieure par rapport au mélaminé traditionnel.

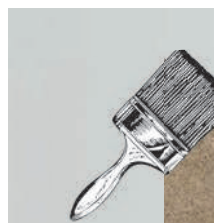

### Collection Laqué

Panneau médium: matériau composite de fibre de bois réalisé à base de bois de feuillus ou de résineux.





# ◁ Néó Etna / Néó Sancy



Néó Sancy (modèle vitré) et Néó Etna finition vernis ultra mat Δ

Renforcement des huisseries au niveau de la coupe d'onglet, l' huisserie pose fin de chantier est ajustable pour des cloisons de 72 à 100 mm.



Descriptif technique **Neo Etna isotherme**: bloc-porte à rive droite. Isotherme climat B classe 2 (flèche < 4 mm) coef. UD = 1.2 W/m<sup>2</sup>.K. Huisserie KM1 fin de chantier pour cloison de 72 à 100 mm. Serrure 3 points et plinthe.

<p>Feuille de bois 6/10°</p> <p>Âme pleine aggloméré</p>	<p>Huisserie medium</p> <p>Feuille de bois 6/10°</p>		<p>Porte coulissante</p>	<p>Charnières invisibles Serrure magnétique</p>	<p>Rive droite</p>
--	--	--	--------------------------	---	--------------------

## — FINITIONS «CHÊNE PLAQUÉ» DISPONIBLES —



Les finitions sont brossées sur Néó Sancy

## —VITRAGES DISPONIBLES SUR NÉO SANCY—

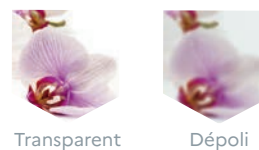

◁ Néó Etna finition chêne plaqué vernis naturel mat



Indications et photographies non contractuelles, voir page 121

# Fuji RIVE DROITE

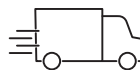

LIVRAISON EXPRESS



Finition décor Origine Δ



Âme pleine en option



Fine feuille de mélaminé



Fine feuille de mélaminé

Huisserie medium

Caches paumelles noirs coordonnés aux poignées noires. Renforcement des huisseries au niveau de la coupe d'onglet, l' huisserie pose fin de chantier est ajustable pour des cloisons de 72 à 100 mm



Porte coulissante



Rive droite



4 paumelles inox et serrure pêne  
Charnières invisibles et serrure magnétique en option



Porte isotherme coordonnée

Descriptif technique **Fuji isotherme**: bloc-porte à rive droite. Isotherme climat B classe 2 (flèche < 4mm) coef. UD = 1.2 W/m<sup>2</sup>.K. Décor mélaminé structuré à fil horizontal. Huisserie KM1 fin de chantier pour cloison de 72 à 100mm. Serrure 3 points et plinthe.

## DÉCORS DISPONIBLES

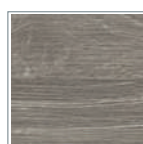

Décor Chêne gris galet structuré

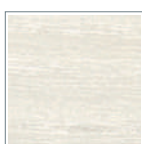

Décor Frêne blanc structuré

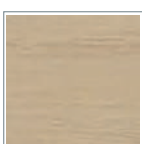

Décor Terra structuré



Décor Natura structuré

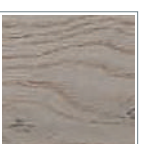

Décor Origine

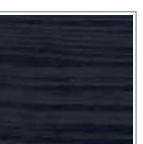

Décor Noir Mat



Décor Arбора

◀ Finition décor Arбора

# Fuji RIVE DROITE



LIVRAISON EXPRESS



Indications et photographies non contractuelles, voir page 121

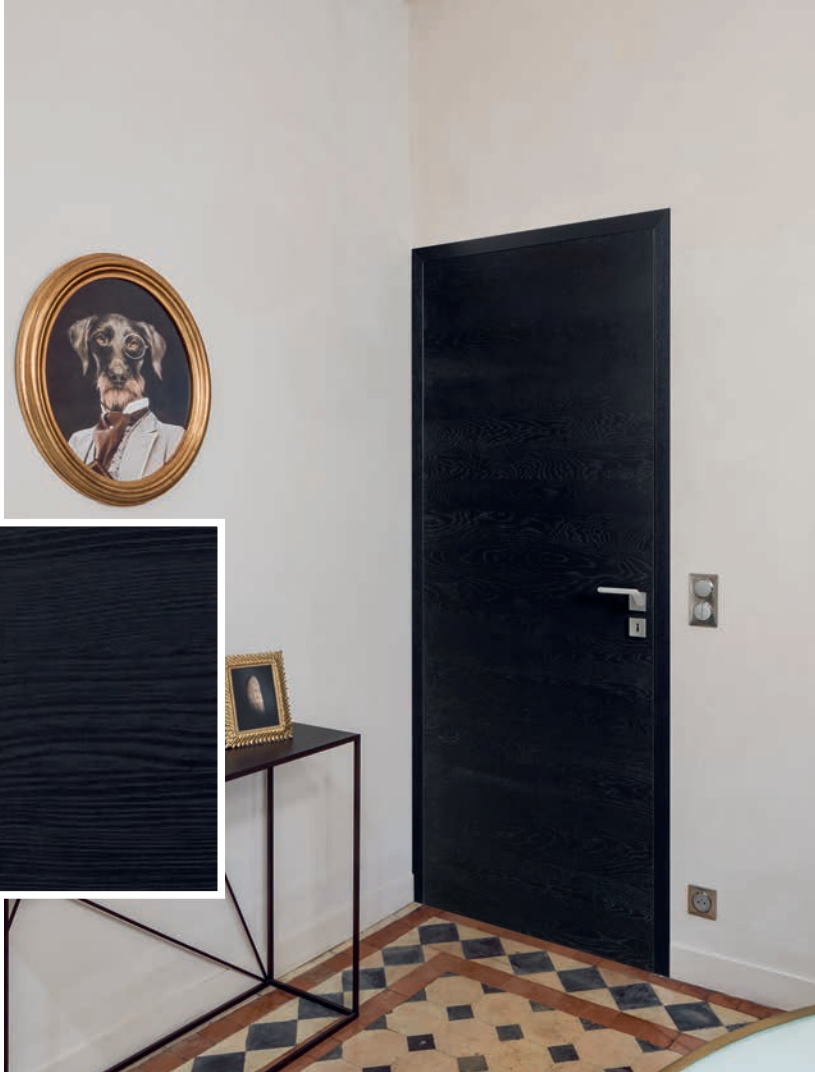

Finition décor noir mat structuré Δ

▽ Finition décor Frêne blanc structuré





Finition décor Terra structuré Δ

▽ Finition décor Gris galet structuré



Finition décor Natura structuré Δ



Indications et photographies non contractuelles, voir page 121

Zao Signature céramique Δ

Zao SIGNATURE CÉRAMIQUE



Finition blanc satiné

Zao



Finition blanc satiné

Kasa



Finition blanc satiné



Zao finition laqué blanc satiné Δ

### MODÈLE ZAO SIGNATURE CÉRAMIQUE

Parement medium  
Âme pleine aggloméré



2 couches de laque : 240 g/m<sup>2</sup>



Huisserie medium



Porte coulissante



Charnières invisibles  
Serrure magnétique



Rive droite



### MODÈLES ZAO ET KASA

Parement medium  
Âme pleine alvéolaire

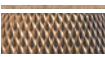

Âme pleine en option uniquement sur modèle Zao

2 couches de laque : 240 g/m<sup>2</sup>



Huisserie medium



Porte isotherme coordonnée



Porte coulissante



Rive droite



4 paumelles inox et serrure pêne  
Charnières invisibles et serrure magnétique en option



Descriptif technique **Zao isotherme** : bloc-porte à rive droite. Isotherme climat B classe 2 (flèche < 4 mm) coef. UD = 1.2 W/m<sup>2</sup>.K. Huisserie KM1 fin de chantier pour cloison de 72 à 100 mm. Serrure 3 points et plinthe.

### FINITION DISPONIBLE

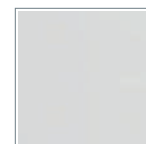

Blanc satiné

Renforcement des huisseries au niveau de la coupe d'onglet, l' huisserie pose fin de chantier est ajustable pour des cloisons de 72 à 100 mm.

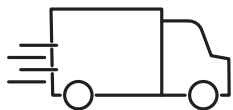

# Livraison express Fuji, Zao, Kasa

VOS PORTES LIVRÉES EN UN TEMPS RECORD !  
chez votre revendeur en 1 à 2 semaines dans toute la France

Pour en profiter, les commandes doivent être passées avant 17h à :  
**express@roziere.fr\*\***

Création d'un service express (express@roziere.fr) pour les commandes urgentes (hors groupages).

\*Délai service express, 1 à 2 semaines + ou - 2 jours selon la région et la date de commande et sans surcoût. Valable pour toutes les portes et bloc-portes Fuji, Zao, Kasa quel que soit le décor. Valable également pour la quincaillerie dans la limite des stocks disponibles.

\*\* Réception de l'ARC le jour même, si la commande est passée avant 17h.  
Une fois la commande saisie, aucune modification / annulation n'est possible.

Ce délai est valable dans toute la France (hors Corse) en dehors des jours fériés, des fermetures des ateliers pour congés et hors livraison sur chantier.



## Modèles Fuji disponibles en LIVRAISON EXPRESS



FUJI Terra



FUJI Natura



FUJI Gris galet



FUJI Frêne blanc

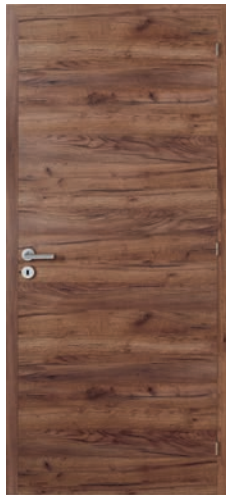

FUJI Arbora



FUJI Origine



FUJI Noir mat

## Modèle Zao et Kasa également disponibles en LIVRAISON EXPRESS



ZAO



KASA

# Poignées de porte À ROSACE RONDE

Le détail précieux qui vient parfaire la porte



Madrid  
Inox finition  
mat

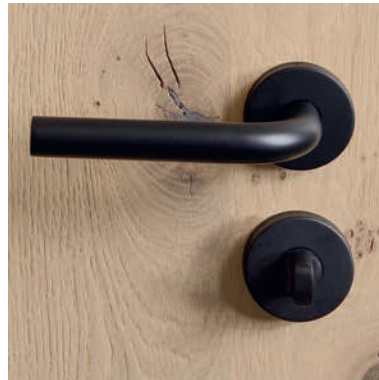

Madrid black  
Inox finition noire



Venise  
Inox finition  
mat

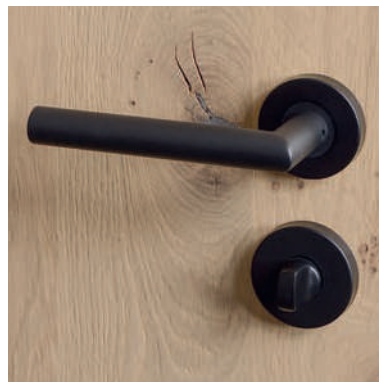

Venise black  
Inox finition noire



Océane  
Inox coloris  
argent

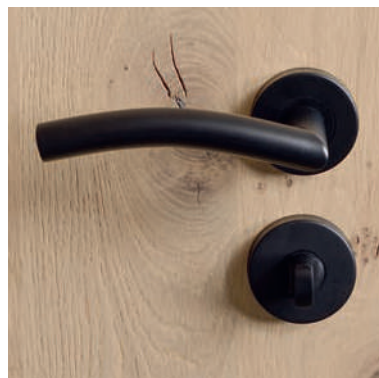

Océane black  
Inox finition noire

Quel que soit le style de votre porte Rozière ou Menuiseries d'Olt, il existe une poignée qui saura la sublimer.



Milan inox  
Inox finition satiné



Milan black  
Inox finition noire



Ysée  
Inox finition  
bi-couleur  
poli/satiné



Toscane black  
Inox finition noire



Naples  
noire et inox



Rome  
noire et doré

Toutes les poignées présentées sont compatibles avec les portes Rozière et Menuiseries d'Olt. Elles sont disponibles: à clé, à bec de cane (sans clé et sans rosace de fonction), à condamnation (pour les salles d'eau) et à cylindre.

# Poignées de porte À ROSACE CARRÉE ET AUTRES

Le détail précieux qui vient parfaire la porte



Ceramica inox

Nickel satiné,  
insert en  
céramique



Ceramica black

insert en  
céramique



Palanges inox

Nickel satiné,  
insert en chêne  
naturel



Palanges black

Insert en Chêne  
naturel



Tannée inox

Insert aspect  
cuir noir



Tannée black

Insert aspect  
cuir noir

Quel que soit le style de votre porte Rozière ou Menuiseries d'Olt, il existe une poignée qui saura la sublimer.



**Carbonis**  
Chromé  
brillant avec insert  
en carbone



**Amsterdam**  
Inox finition mat  
rosace extra plate  
adhésive



**Oscuro**

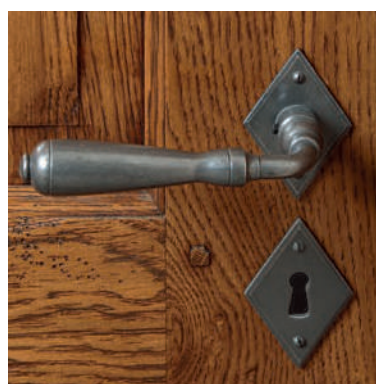

**Enraygues**  
Laqué fer  
patiné  
rosace losange

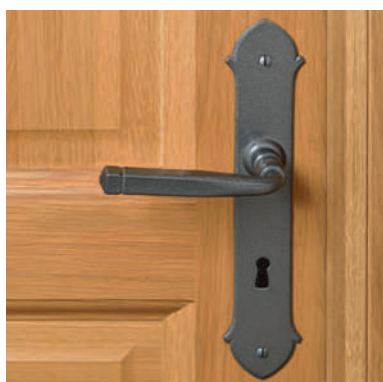

**Montauban\***  
Laqué fer  
patiné sur plaque  
*\*Non  
compatible avec  
serrure  
magnétique*

## Arrêts DE PORTES



Arrêt de porte  
carré inox



Arrêt de porte  
carré noir



Toutes les poignées présentées sont compatibles avec les portes Rozière et Menuiseries d'Olt. Elles sont disponibles: à clé, à bec de cane (sans clé et sans rosace de fonction), à condamnation (pour les salles d'eau) et à cylindre.

# Sets POUR PORTES COULISSANTES KIT A, B, C

## Kit A Coquille seule



Cuvette carrée inox chromé brillant



Cuvette ronde noire

## Kit B Coquille + serrure à condamnation



Cuvette carrée noire



Cuvette ronde inox chromé satiné

Disponibles en Kit A, B ou C:

- forme carrée ou ronde
- inox finition chromé satiné Rozière, inox finition chromé brillant Rozière, finition laiton brillant Rozière ou en noir

## Kit C Coquille + serrure à clé

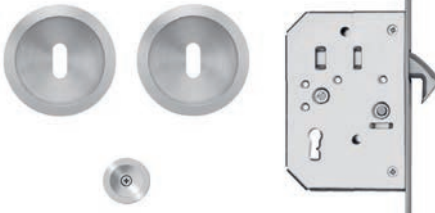

Cuvette ronde inox chromé satiné

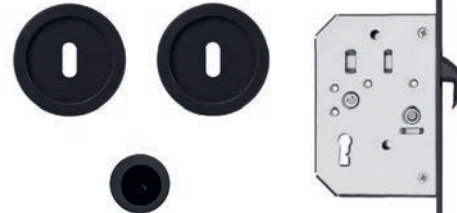

Cuvette ronde noire



## Kit A Coquille seule



Cuvette carrée noire



Cuvette ronde laiton brillant

## Kit B Coquille + serrure à condamnation



Cuvette ronde aluminium chromé brillant



Cuvette ronde noire

Disponibles en Kit A, B ou C:

- forme carrée ou ronde
- aluminium finition chromé satiné Menuiseries d'Olt, aluminium finition chromé brillant Menuiseries d'Olt, aluminium finition laiton brillant Menuiseries d'Olt ou en noir

## Kit C Coquille + serrure à clé

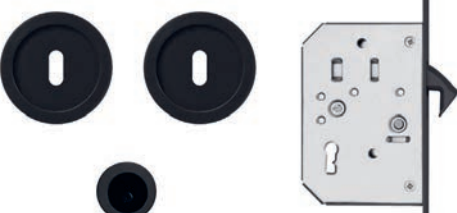

Cuvette ronde noire



Cuvette ronde aluminium laiton brillant

Quincaillerie PAUMELLES et FICHES de base sur huisserie KM1



Vidéo réglage charnières invisibles

Portes à recouvrement					Portes à rive droite		
Fiche 13x70 blanche	Fiche 13x150 zingué noir	Fiche 13x90 zingué noir	Fiche 13x70 chromé mat	Fiche 13x80 nickelé	Paumelle 100 x 57 nickelé*	Paumelle 140x 55 inox*	Charnière invisible aspect argenté**

Blocs-portes Rozière: **Gammes DESIGN** (huisseries 100% bois ou plaquées)

Modèle en Chêne	-	-	-	-	-	-	option	✓
-----------------	---	---	---	---	---	---	--------	---

Blocs-portes Rozière: **Gamme BI-MATIÈRE** (huisseries 100% bois ou plaquées)

	-	-	-	-	-	-	option	✓
--	---	---	---	---	---	---	--------	---

Blocs-portes Rozière: **Gamme MODULO NATURE ET COULEUR** (huisseries 100% bois ou plaquées)

	-	-	-	-	-	-	option	✓
--	---	---	---	---	---	---	--------	---

Blocs-portes Rozière: **Gamme LOFT** (huisseries 100% bois ou plaquées)

	-	-	-	-	-	-	option	✓
--	---	---	---	---	---	---	--------	---

Blocs-portes Rozière: **Gamme INTEMPORELLE** (collection bois noble et épicéa)

Modèles en Chêne	-	✓	-	-	-	-	option	✓
Modèle en Épicéa	-	-	✓	-	-	-	option	✓

Blocs-portes Rozière: **Gamme SCANDESIGN et VIEUX BOIS**

Modèle en Épicéa brut	-	-	-	-	-	-	✓	option
Modèles en Épicéa thermo-chauffé	-	-	-	✓	-	-	✓	option
Modèles en Vieux bois	-	-	-	-	-	-	✓	option***

Blocs-portes Menuiseries d'Olt: **Collection PLACAGE CHÊNE**

Modèle Chêne plaqué	-	-	-	-	-	-	-	✓
---------------------	---	---	---	---	---	---	---	---

Blocs-portes Menuiseries d'Olt: **Collection MÉLAMINÉ et LAQUÉ**

Mé laminé/Laqué KM1	-	-	-	-	-	✓	-	option
Laqué Signature Zao	-	-	-	-	-	-	-	✓
Chambranle c/ ch. Fuji	-	-	-	-	✓	-	-	-

**Conseil DÉCORATION**

\*Caches paumelles noirs en option sur paumelles nickelé et inox

\*\*Charnières invisibles noires en option

\*\*\*Option charnières invisibles uniquement disponible sur modèle Bréva.

Le type et le nombre de Charnières invisibles est susceptible d'évoluer dans le courant de l'année 2026.

Indications et photographies non contractuelles, voir page 121

# Notre entreprise

La vitalité de Rozière s'exprime autour des valeurs d'Artisanat industriel. Depuis plus de 50 ans, c'est dans les ateliers de Bozouls en Aveyron (12) que sont fabriqués nos portes en bois. Eternels amoureux du bois, c'est un réel savoir-faire qui se transmet depuis des générations au cœur de nos ateliers et reconnu par le label d'Etat "EPV" (Entreprise du Patrimoine Vivant). En véritable spécialiste de la porte d'intérieur, nos 2 marques Rozière et Menuiseries d'Olt, vous offrent un large choix de modèles compatibles avec vos envies.



Depuis 2024, l'entreprise Rozière fait partie du groupe Arbonia et comprend des marques majeures sur le marché européen. Le groupe Arbonia est l'un des principaux fournisseurs européens de portes et propose une gamme complète de produits, des portes standard aux portes fonctionnelles complexes.



Visite guidée  
de nos ateliers

# Les hommes et les femmes, artisans de la qualité



Rozière, c'est plus de 120 hommes et femmes qui œuvrent tous les jours, avec passion et fierté, pour sauvegarder un savoir-faire et un niveau de qualité très élevé. La richesse de l'entreprise, c'est la variété de ses métiers : du séchage des bois, à la découpe, au collage, à l'usinage, au montage, à la finition, aux expéditions, sans oublier les postes administratifs et ceux de la maintenance.

Acheter un produit Rozière, c'est aussi participer à la pérennité de nos savoir-faire ; c'est également protéger l'emploi en milieu rural et permettre à nos campagnes d'être un bassin d'emploi dynamique.

---

## Les artisans de la qualité Rozière

---

Franck, William, Grégory, Romain, Jean-Michel, Rémi, Marielle, Cédric, Arnaud, Nicolas, Elodie, Patrick, Alexandre, Carole, Christine, Magali, Benoît, Frédéric, Laurent, Laurence, Juien, Didier, Rémi, Philippe, Christian, Valérie, Maxime, Christophe, Laurent, Marianne, Alain, Gérard, Alexandre, Gilles, David, Thierry, Mélodie, Cédric, Léo, Jonathan, Claire, Dorian, Romain, Alain, Said, Thierry, Anthony, Benoît, Rodolphe, Hervé, Benjamin, David, Karim, Magali, Laurent, Romain, Eric, Gilles, Jérôme, Christian, Sonia, Carine, Romain, Logan, Patrick, Haithem, Isabelle, Daniel, Youssef, Frédéric, Jérôme, Siham, Said, Semih, Nathalie, Stéphanie, Axel, Xavier, Céline, Laurent, Coralie, Lionel, Christine, William, Tony, Marie-Lise, Joffrey, Mikaël, Charly, Pierre, Imad, Eric, Frédéric, Eric, Jérôme, Jean-Marc, Elisabeth, Sarah, Nicolas, Sébastien, Delphine, Emma, David, Nicole, Cyril, Valentin, Claudie, Maxime, Cédric, Jean-paul, Daniel, Christophe, Luc, Senko, Roland, Christophe, Adrien, Christian, Alexis, Gilles, Pascal, Ketty.

---



# Comment choisir sa porte d'intérieur : quelle matière ?



**ROZIERE propose des portes d'intérieur exclusivement en bois.**



Le label « Entreprise du Patrimoine Vivant » (EPV) est une marque de reconnaissance de l'État qui distingue les entreprises françaises aux savoir-faire artisanaux et industriels d'excellence. Rozière fait partie des premières entreprises Françaises labellisées EPV. Rozière utilise les bois les plus nobles pour la fabrication de ses portes reconnues pour leur qualité, leur élégance et leur durabilité.

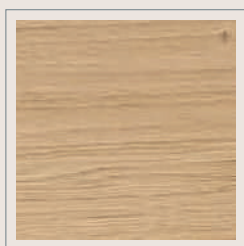

## Chêne sélectionné

Le chêne sélectionné est le bois le plus noble, il vient du cœur de l'arbre.

- Contrastes de teintes +



- Nombre de nœuds +



- Taille des nœuds +

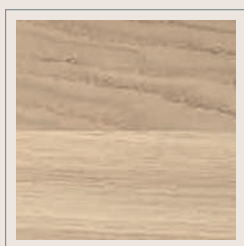

## Chêne sélectionné de caractère

Le chêne sélectionné de caractère est trié pour ses contrastes de teintes avec peu ou pas de nœuds.

- Contrastes de teintes +



- Nombre de nœuds +



- Taille des nœuds +

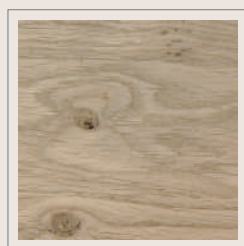

## Chêne rustique

Bois de caractère. Les nœuds sont recherchés pour leur charme authentique.

- Contrastes de teintes +



- Nombre de nœuds +



- Taille des nœuds +



## Chêne dosse

Le chêne dosse provient de la partie la plus éloignée du cœur de l'arbre, il se caractérise par un veinage marqué, des contrastes de teintes et la présence de quelques à beaucoup de nœuds de différentes tailles, faisant de chaque porte un modèle unique.

- Contrastes de teintes +



- Nombre de nœuds +



- Taille des nœuds +

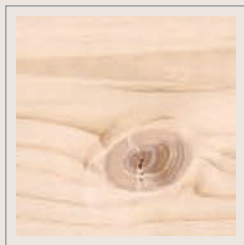

## Épicéa

L'épicéa est un bois clair avec de nombreux nœuds apparents.



## Vieux bois

Le vieux bois provient de bardages de chalets démontés : pin, épicéa, sapin.

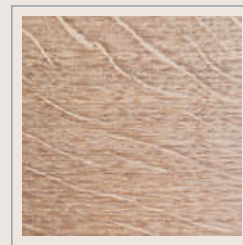

Sur le Chêne, présence possible de mailles

# Rozière, des solutions sur-mesure

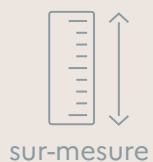

Chez Rozière, l'artisanat rencontre l'industrie. Grâce à un outil de fabrication à la fois moderne et flexible, nous donnons vie à vos projets uniques. Portes et huisseries spéciales deviennent de véritables créations sur mesure, pensées pour refléter votre style et répondre à vos exigences.



**Porte sur-mesure**



**Porte coulissante large**



**Porte double battante / coulissante**



**Porte pan coupé**



**Baie libre**

## Composez votre porte

selon votre projet déco.

Il est possible d'avoir une huisserie d'une couleur et la porte d'une autre. Dans ce cas, l'huisserie et la porte ne sont pas pré-montées.

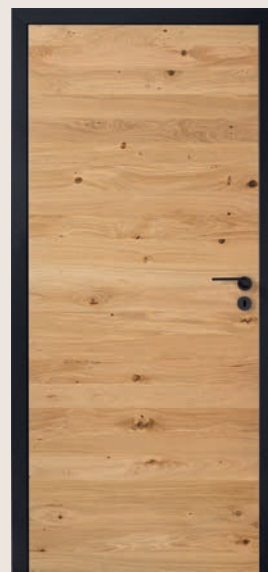



# Les portes techniques

Grâce à Rozière, alliez confort, sécurité et décoration dans votre habitat. Coordonnez les portes de distribution avec les portes techniques coupe-feu, acoustiques et isothermes, pour que sécurité et décoration ne fassent qu'un dans votre intérieur.

Les seuls bloc-portes du marché français 100% finis (huissérie fin de chantier, EI30/EI60, 30 à 41 db).

## Les atouts des portes techniques



### Isolation acoustique

Une porte est une partie d'une paroi. En matière d'isolation, il faut raisonner sur l'ensemble de la paroi séparant les locaux et c'est le plus souvent la porte qui est l'élément faible, donc prépondérant, pour l'affaiblissement et l'isolation.



### Protection incendie

La réglementation impose aux bâtiments selon leur type ou classification des exigences, en terme de moyens passifs et actifs, pour protéger les utilisateurs en cas d'incendie. Les portes coupe-feu sont des éléments de construction utilisés pour lutter contre la propagation des incendies et protéger les personnes contre la propagation des fumées et des gaz toxiques.



### Isolation thermique et stabilité

Lorsqu'elle sépare une ambiance chauffée d'une ambiance froide, la porte est soumise à de nombreuses contraintes de déformation. Les portes dotées d'un niveau de stabilité Climat B, classe 2 en ambiance différentielle (jusqu'à 10°C de différence), les portes dotées d'un niveau de stabilité Climat C, classe 3 en ambiance différentielle (jusqu'à 20°C de différence), évitent les déformations du produit liées aux différences de température et d'humidité sur chaque face de la porte dans les limites d'une utilisation selon les usages définis dans la norme.



## Portes palières en Chêne



Porte palière Chêne dosse ultra mat brossé



Porte palière Aube Chêne sélectionné clair brossé

Bloc-porte avec parement en Chêne, EI30/EI60, acoustique et isotherme climat B classe 2, ou climat C classe 3.



## Portes techniques intérieures isolantes Climat C

Bloc porte avec parement Chêne, plinthe automatique, 39 db, écart de température entre les 2 pièces de 20°C maximum toléré. Ces portes ont 4 paumelles.



Epure Chêne sélectionné naturel brossé, isotherme climat C



Epure Chêne dosse ultra mat brossé, isotherme climat C



Epure verticale Chêne rustique naturel brossé, isotherme climat C

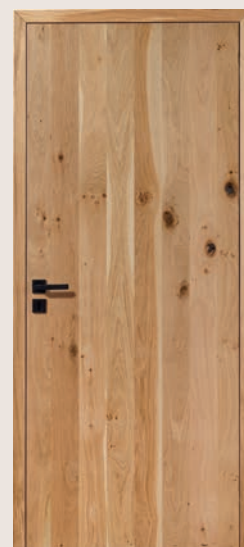

Epure verticale Chêne dosse naturel brossé, isotherme climat C

### Finitions modèle Epure Chêne sélectionné brossé

#### Finitions Design



#### Finitions couleur unie



Précautions d'usage: les teintes RAL sont données à titre indicatif car pour des raisons techniques, des variations de teinte entre le nuancier RAL et l'application sur notre support bois sont inévitables.

Attention, ces portes sont considérées lourdes (53 kg en 830x2040 + 11 kg pour l'hubriserie). Le montant d'ossature situé de part et d'autre de l'hubriserie doit être renforcé.

### Finitions modèle Epure Chêne dosse, Epure verticale Chêne dosse et Chêne rustique brossé



## Portes techniques intérieures isolantes Climat B



Néo Etna climat B



Fuji climat B



Zao climat B

Descriptif technique : bloc-porte à rive droite. Isotherme climat B classe 2 (flèche < 4 mm) coef. UD = 1.2 W/m<sup>2</sup>.K. Hubriserie KM1 fin de chantier pour cloison de 72 à 100 mm. Serrure 3 points et plinthe.



ROZIÈRE  
RÉNO®

# Rozière, des solutions rénovation simples

Envie de parfaire votre décoration intérieure, besoin de changer des portes abimées par les aléas de la vie ! N'hésitez plus, Rozière vous propose **3 solutions simples** avec pas ou peu de travaux.

36 modèles à marque Rozière sont disponibles en rénovation et sur-mesure pour s'adapter à vos projets les plus complexes : tailles standard, grandes largeurs ou hauteurs, pans coupés, plusieurs vantaux, porte pleine ou vitrée, style moderne, classique, campagne, scandinave, ... (les modèles identifiés avec le picto ci-dessus sont disponibles avec ces 3 solutions rénovation).

## 1 Porte seule\*

La **rénovation de la porte seule** est une solution économique et pratique qui permet de remplacer uniquement le vantail de la porte. En s'adaptant sur l'ancien cadre resté apparent, la nouvelle porte peut ainsi être installée en toute simplicité.



1

Prise de cotes à domicile après une étude de faisabilité

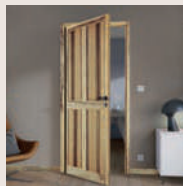

2

Désinstallation de l'ancien vantail

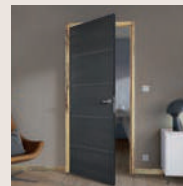

3

Installation de la nouvelle porte d'intérieur

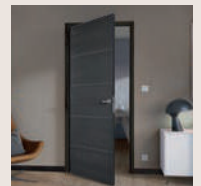

4

Harmonisation de la décoration par vos soins

### Les atouts de cette solution :

- ✓ Facilité : pose soi-même
- ✓ Pas de perte de passage
- ✓ Tranquillité : pas de travaux pas de poussière
- ✓ Intimité préservée, l'ancienne porte reste en place jusqu'à la livraison de la nouvelle



Vidéo prise de cotes

### À prévoir :

- ✓ Prise de cotes à domicile
- ✓ Repeindre le cadre de porte si besoin à la couleur de la porte ou du mur



Fiche prise de cotes



\*Cette solution n'est pas possible avec des charnières invisibles.

Indications et photographies non contractuelles, voir page 121

## 2 Bloc-porte rénovation\*

Le **cadre rénovation** permet l'habillage complet du cadre de porte existant, sans démontage préalable. Il permet une pose simplifiée, propre et esthétique.

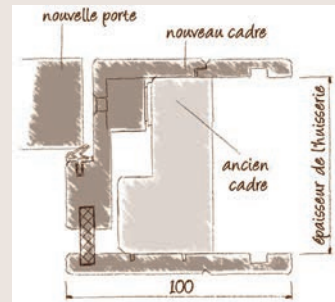
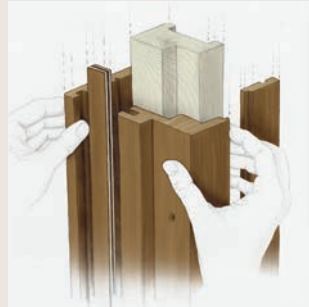

### Les atouts de cette solution :

- ✓ Pas de travaux de finition
- ✓ Rendu esthétique parfait avec l'habillage du cadre existant
- ✓ Intimité préservée, l'ancienne porte reste en place jusqu'à la livraison de la nouvelle

### À prévoir :

- ✓ Prise de cotes à domicile
- ✓ Perte de passage modérée d'environ 5 à 6 cm

*Disponible également sur huisserie métallique*

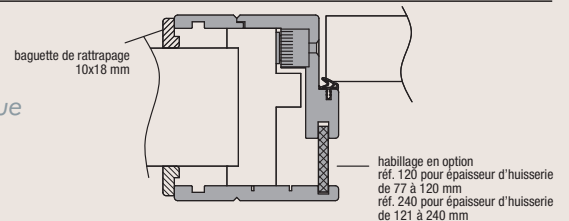

\*Faisable uniquement avec des portes à rive droite.

## 3 Bloc-porte chambranle contre chambranle\*



### Les atouts de cette solution :

- ✓ Rénovation complète
- ✓ Pas de travaux de finition
- ✓ Rendu esthétique parfait avec l'habillage du cadre existant
- ✓ Permet de recouvrir des cloisons allant de 50 à 400 mm

Le **cadre du chambranle contre chambranle** vient habiller le cadre existant. Cette technique permet une rénovation complète avec peu de travaux.

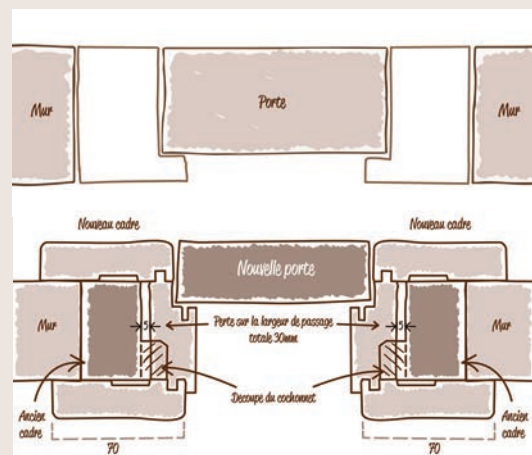

### À prévoir :

- ✓ Prise de cotes à domicile
- ✓ Perte de passage modérée de  $\approx$  3 cm
- ✓ Travaux sur le cadre existant à prévoir (découpe du cochenet)

\*A savoir, si vous optez pour les Charnières invisibles, il faut compter une réduction de passage supplémentaire de 20 mm.

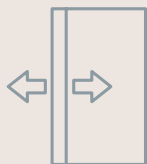

# Les portes coulissantes, la solution gain de place

Toutes les portes avec ce logo sont disponibles en version coulissante avec une épaisseur de 40mm



- **Gain d'espace** d'environ 1 m<sup>2</sup> au sol
- **Possibilité de larges ouvertures** jusqu'à 123 cm pour un vantail simple selon modèle
- **Design épuré**



## En applique: le rail inox ou noir apparent

**Design et épuré**, le rail resté **apparent** devient à son tour un élément de décoration. Fixé au mur par des vis et des chevilles, il conviendra de vérifier sa compatibilité avec le poids des portes.

Fonctionnement: la porte reste apparente et coulisse devant le mur.

Usage: porte sans serrure pour construction neuve ou rénovation.

Rail noir à présent disponible.



## En applique: le rail avec habillage (Kit 1)

Recouvert d'un **habillage coordonné à la porte** qui vient camoufler le rail, cette solution offre un **rendu esthétique et soigné**.

Fonctionnement: la porte reste apparente et coulisse devant le mur.

Usage: porte sans serrure pour construction neuve ou rénovation.



### En applique: le rail avec habillage à condamnation (Kit 2)

**Pratique**, ce système équipé d'une tapée de réception permet d'installer une serrure pour verrouiller la porte. Le rail et la tapée sont recouverts d'un habillage "cache rail" assorti à la porte pour un rendu optimal.

Fonctionnement: la porte reste apparente et coulisse devant le mur.

Usage: porte à condamnation (ex.: WC) pour construction neuve ou rénovation.



### La porte coulissante à galandage

**Pratique et discrète** la porte coulissante à galandage multiplie les atouts. En deux vantaux pour une large ouverture ou en vantail simple, elle s'adapte à tous les espaces. Recouvert d'un habillage assorti, le châssis à galandage se fond parfaitement dans la décoration.

Nos portes coulissantes pleines et vitrées sont compatibles avec la plupart des châssis à galandage du marché (épaisseur 40 mm).

Fonctionnement: la porte disparaît en couissant à l'intérieur de la cloison.

Usage: porte avec ou sans serrure, préconisé dans une construction neuve ou en rénovation en cas de réagencement des cloisons.



Vidéo de pose



Notice de pose



Châssis compatibles



Le coin des bonnes idées!

# CORNER ROZIERE

## Quel type de charnières pour ma porte?

Apportez de la finition et du design à vos portes grâce aux charnières invisibles



Charnière invisible aspect argenté

Charnières, paumelles, fiches... Il existe plusieurs noms pour désigner ce que l'on appelle plus communément les "gonds" de la porte ou encore le ferrage. Les fiches s'installent sur les portes à recouvrement, tandis que les paumelles ou les charnières invisibles sont posées sur les portes à rive droite. Chez Rozière et Menuiseries d'Olt leur nombre varie en fonction du type de gonds et du poids de la porte.

*J'ai commandé une porte à rive droite, comment choisir entre paumelles et charnières invisibles?*

Comparées aux paumelles, les charnières invisibles ont deux atouts majeurs:

-Design épuré: installées sur le chant de la porte et à l'intérieur du cadre, elles sont invisibles lorsque la porte est fermée

-Réglable en 3 dimensions, elles permettent d'ajuster la porte lors de la pose ou à l'usage



Charnière invisible noire

### CHARNIÈRES INVISIBLES

### PAUMELLES VISIBLES



De base, toutes les portes à rive droite ROZIERE collection bois noble Chêne sont équipées de charnières invisibles et serrure magnétique. Paumelles possibles sur demande.



Modèle présenté: Epure Chêne sélectionné ultra mat brossé



Modèle présenté: Epure Chêne sélectionné naturel brossé

Si vous souhaitez opter pour les paumelles vous avez la possibilité d'ajouter des caches noirs

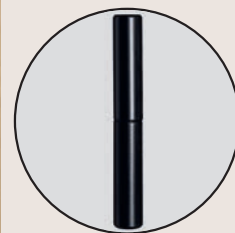

## La plinthe escamotable

Gagnez en confort thermique grâce à la plinthe escamotable

Le joint présent sur cette plinthe permet d'assurer une meilleure étanchéité à l'air lorsque la porte est fermée. Discrète, elle s'abaisse et se relève en toute autonomie à la fermeture et à l'ouverture de la porte.



## La serrure magnétique chromée mat\*

Silencieuse et esthétique, la serrure magnétique vous apporte un plus grand confort d'utilisation grâce à une ouverture et une fermeture de la porte qui se fait en toute discrétion.

\*Poignées à plaque non compatibles avec serrure magnétique

Indications et photographies non contractuelles, voir page 121

# CAHIER TECHNIQUE

**Cotes, mesures, encadrements, passages... chaque millimètre compte pour installer vos portes. Pour vous aider, le cahier technique vous donne toutes les informations nécessaires. Plus encore, nous sommes disponibles au 05 65 51 21 08 pour vous accompagner et vous guider dans vos démarches. Bonne installation.**

Les caractéristiques principales de nos produits et notamment, les photographies, graphismes, illustrations, indications de dimension, de couleurs et de capacité sont présentées dans ce catalogue uniquement à titre indicatif et ne sauraient constituer par conséquent, un engagement contractuel de notre part, ni une quelconque garantie sur la similitude parfaite entre les produits commandés et les produits représentés dans ce catalogue.

A cet égard, les produits livrés peuvent notamment comporter des nuances de teintes et de couleurs liées au caractère absorbant et autres spécificités des matériaux et supports utilisés pour la fabrication de nos produits.

Le choix et l'achat d'un produit relevant en tout état de cause de votre seule responsabilité, nous vous invitons à vous informer et prendre connaissance des caractéristiques des produits et de leur adéquation par rapport à vos besoins.

Pour toute question, nous vous invitons à contacter ROZIERE aux coordonnées figurant dans le présent catalogue.

## Pose traditionnelle

Bloc porte à rive droite  
Bloc porte à recouvrement

## Pose fin de chantier

Huisserie KM1  
Bloc porte à rive droite  
Bloc porte à recouvrement  
Chambranle contre chambranle

Pour aller plus loin, retrouvez sur notre site internet [www.roziere.fr](http://www.roziere.fr) le cahier technique complet, les FAQ et les fiches produits.

## Pose traditionnelle

(dimensions valables pour des portes en standard uniquement)



Notice de pose



## BLOC PORTE À RIVE DROITE

Huisserie avec porte à rive droite (coupe d'onglet et talon 30 mm)

Référence porte		Dim. de passage		Dim. hors-tout	
Hauteur	Largeur	Hauteur (mm)	Largeur (mm)	Hauteur (mm)	Largeur (mm)
<b>BLOC-PORTE 1 VANTAIL</b>					
204	63	2032	612	2082 + talon 30 mm	712
	73		712		812
	83		812		912
	93		912		1012
<b>BLOC-PORTE 2 VANTAUX</b>					
204	126 et 126T	2032	1231	2082 + talon 30 mm	1331
	146		1431		1531
	166		1631		1731
	186		1831		1931

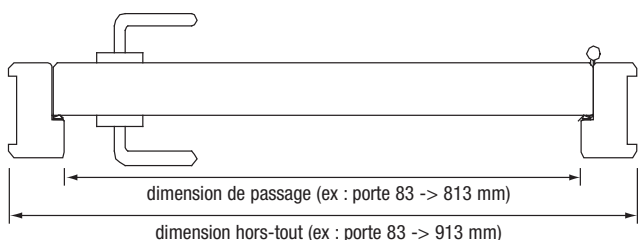

Huisserie 72x50

pour cloison brique 50 mm  
ou cloison sèche 50 mm

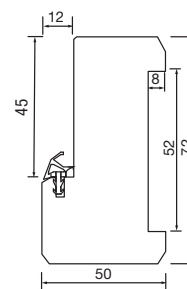

Huisserie 88x50 (disponible uniquement en Épicéa)

pour cloison sèche 72 mm

**Les hauteurs de passage et hors-tout sont données sans le jeu sous la porte**  
Ex. : porte hauteur 204, hors tout 2082 + jeu sous la porte

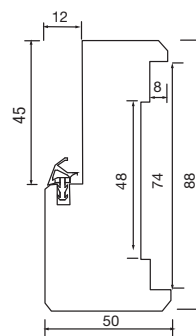

## BLOC PORTE À RECOUVREMENT

Huisserie avec porte à recouvrement (coupe d'onglet et talon 30 mm)

Référence porte		Dim. de passage		Dim. hors-tout	
Hauteur	Largeur	Hauteur (mm)	Largeur (mm)	Hauteur (mm)	Largeur (mm)
<b>BLOC-PORTE 1 VANTAIL</b>					
204	63	2019	586	2069 + talon 30 mm	686
	73		686		786
	83		786		886
	93		886		986
<b>BLOC-PORTE 2 VANTAUX</b>					
204	126	2019	1205	2069 + talon 30 mm	1305
	146		1405		1505
	166		1605		1705
	186		1805		1905

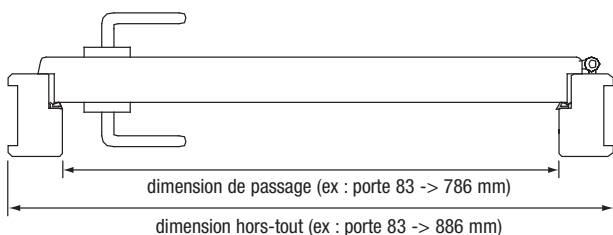

Huisserie 72x50

pour cloison brique 50 mm  
ou cloison sèche 50 mm

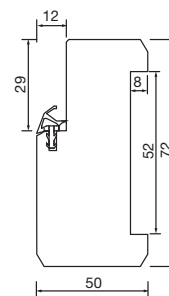

Huisserie 88x50 (disponible uniquement en Épicéa)

pour cloison sèche 72 mm

**Les hauteurs de passage et hors-tout sont données sans le jeu sous la porte**  
Ex. : porte hauteur 204, hors tout 2069 + jeu sous la porte

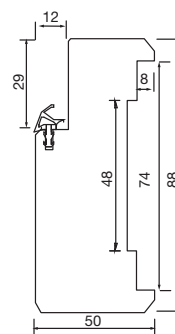



Notice de pose



Vidéo de pose

## Pose fin de chantier

(dimensions valables pour des portes en standard uniquement)

### Huisserie KM1

Idéale pour constructions neuves ou en rénovation après dépose des huisseries (cloison de 72 et 98 mm et de 105 à 400 mm)

- Évite les vols sur le chantier.
- Pose idéale pour produits finis.
- Permet le choix du modèle, de l'essence et du sens de l'ouverture au dernier moment.

- Permet la poursuite du chantier sans contrainte d'approvisionnement du bloc-porte.
- Permet l'habillage de l'épaisseur du mur ou des cloisons.
- Pose simplifiée du bloc-porte.

### BLOC PORTE À RIVE DROITE huisserie 100% bois et huisserie plaquée

Référence porte		Dim. de passage		Dim. hors-tout		Réserve maçonnerie sans pré-cadre		
Hauteur	Largeur	Hauteur (mm)	Largeur (mm)	Hauteur (mm)	Largeur (mm)	Hauteur (mm)	Largeur (mm)	
<b>BLOC-PORTE 1 VANTAIL</b>								
204	63	2041	612	2103 jeu sous porte 10 mm inclus	736	2082 sol fini	690	
	73		712		836		790	
	83		812		936		890	
	93		912		1036		990	
<b>BLOC-PORTE 2 VANTAUX</b>								
204	126 et 126T	2041	1231	2103 jeu sous porte 10 mm inclus	1355	2082 sol fini	1307	
	146		1431		1555		1507	
	166		1631		1755		1707	
	186		1831		1955		1907	
						Huisserie 100% bois jeu de pose inclus BP 1 vantail	9 mm	2x7 mm
						Huisserie plaquée jeu de pose inclus BP 1 vantail	7 mm	2x5 mm

Réa. à communiquer au plaquiste

#### RE2020

Nos portes ont un jeu sous porte de 10 mm, conformément à la RE2020.  
Pour une cuisine fermée, le jeu sous porte doit être de 20 mm : disponible en option sur demande (sauf pour les modèles Signature inox et céramique)

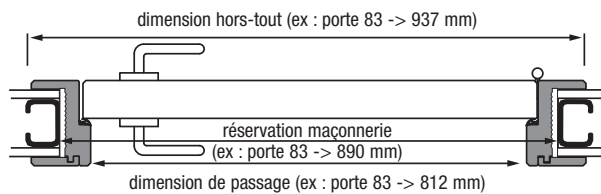

arrêt du carrelage à 13 mm de la cloison vers le côté poussant

**BP sur mesure:**  
jeu de pose inclus de 5 mm en hauteur et 2 x 5 mm en largeur.

**Option pour faïence murale**  
pour cloison avec une face carrelée - jeu de bague à talon coupé à 45°.

#### huisseries 100% bois

##### KM1 cloison 72 mm rive droite

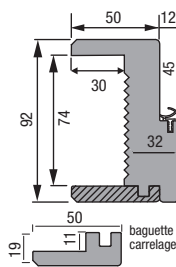

##### KM1 cloison 98 mm rive droite et de 105 à 400 mm

Pour toute cloison > 98 mm, on ajoute une surcote de 2 mm.  
Exemple pour une cloison de 100 => 102 mm.

**Elargisseur KM1 jusqu'à cloison de 400 mm**

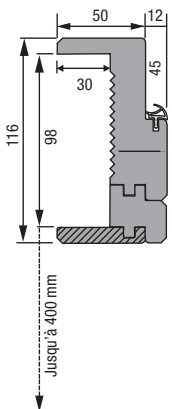

#### OPTION huisseries plaquées Chêne

##### KM1 cloison 72 mm à 100 mm rive droite



##### Élargisseur pour KM1 cloison 111 mm à 260 mm rive droite

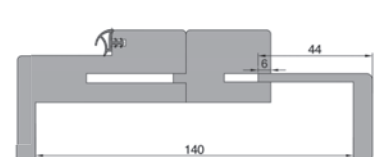
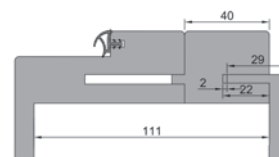
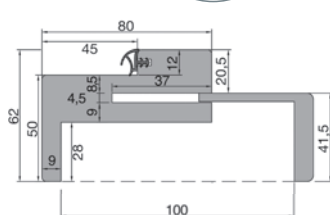
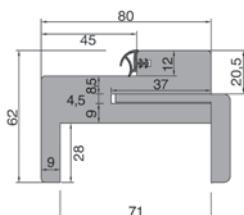

## Pose fin de chantier

(dimensions valables pour des portes en standard uniquement)

### BLOC PORTE À RECOUVREMENT

Huisserie avec porte à recouvrement

Résa. à communiquer au plaquiste

Référence porte		Dim. de passage		Dim. hors-tout		Réserve maçonnerie sans pré-cadre	
Hauteur	Largeur	Hauteur (mm)	Largeur (mm)	Hauteur (mm)	Largeur (mm)	Hauteur (mm)	Largeur (mm)
<b>BLOC-PORTE 1 VANTAIL</b>							
204	63	2028	586	2090 jeu sous porte 10 mm inclus	710	2072 sol fini	675
	73		810		775		
	83		910		875		
	93		1010		975		
<b>BLOC-PORTE 2 VANTAUX</b>							
204	126 et 126T	2028	1205	2090 jeu sous porte 10 mm inclus	1329	2072 sol fini	1297
	146		1405		1529		1497
	166		1605		1729		1697
	186		1805		1929		1897
			jeu de pose inclus BP 1 vantail		7 mm		2x7 mm

KM1 cloison 72 mm recouvrement

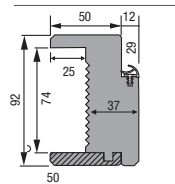

**BP sur mesure:**  
jeu de pose inclus de 5 mm en hauteur et 2 x 5 mm en largeur.



KM1 cloison 98 mm et de 105 à 400 mm

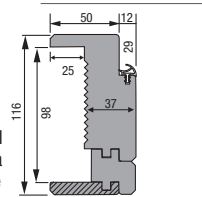

Pour toute cloison > 98 mm, on ajoute une surcote de 2 mm. Exemple pour une cloison de 100 => 102 mm.

arrêt du carrelage au sol dans l'alignement de la cloison côté porte

Option pour faïence murale pour cloison avec une face carrelée - jeu de baguette à talon coupé à 45°.

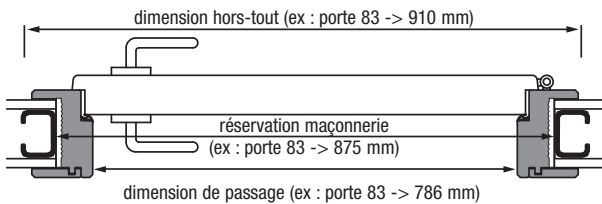
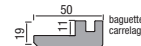

### Typologie de pose KM1

Disponible d'usine, mousse bi-composants en bombe 400 ml (1 bombe pour 2 portes)

Portes largeurs standard 83

Entre 2 cloisons

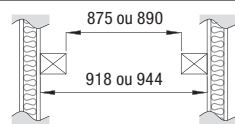

En angle

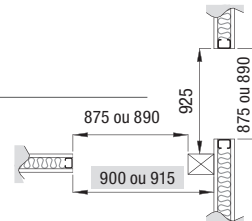

Aligné de part et d'autre d'une cloison

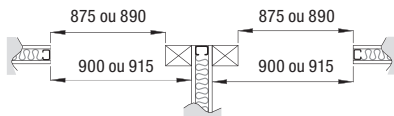

Contre 1 cloison

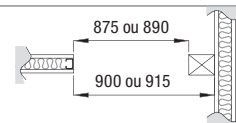

### PRÉCONISATION DE POSE DU BLOC-PORTE AVEC HUISSERIES KM1

**A** Pour cloison 98 mm, mettre en position les liteaux élargisseurs sur l'huissérie.

**B** Mettre en position les 2 liteaux d'écartement. Laisser la porte sur son huisserie (les jeux entre la porte et l'huissérie sont donnés par des cales de jeu). Les liteaux sont joints dans l'emballage du bloc-porte. Positionner le 1<sup>er</sup> liteau au-dessus de la serrure. Positionner le 2<sup>e</sup> liteau à 10 cm du bas de la porte. Les fixer à l'aide de vis placés dans la rainure de l'huissérie (le couvre-joint cachera le perçage de la vis). Enlever le liteau agrafé sous l'huissérie. Protéger le chant de l'huissérie à l'aide du cadre lisse de protection.

**C** Mettre en place le bloc-porte. Le bloc-porte se pose sur le sol fini. Vérifier les aplombs, l'equerrage et caler le bloc-porte. Les liteaux d'écartement permettent l'ouverture de la porte pour passer d'une pièce à l'autre. Appliquer la mousse de pose entre l'huissérie et la cloison. Essuyer les projections de mousse sur l'huissérie avant séchage.

**D** Finition de pose. Une fois la mousse sèche, couper les excédents. Coller au mastic colle sur la cloison les moulures couvre-joints. Observations: Prévoir de faire la finition du bloc-porte avant la pose dans la cloison. Nous préconisons la mousse de pose: WÜRTH réf. Rapid 500, BOSTIK réf. 3082, KLEIBERIT réf. 537.5.

### Réservations portes coulissantes en applique

Pour la hauteur = hauteur de la porte - 15mm

Réservation 2025 mm pour une porte de 2040 mm

Pour la largeur = largeur de la porte - 40mm

- Réservation de 590 mm pour une porte de 630 mm
- Réservation de 690 mm pour une porte de 730 mm
- Réservation de 790 mm pour une porte de 830 mm
- Réservation de 890 mm pour une porte de 930 mm
- Réservation de 990 mm pour une porte de 1030 mm
- Réservation de 1090 mm pour une porte de 1130 mm
- Réservation de 1190 mm pour une porte de 1230 mm

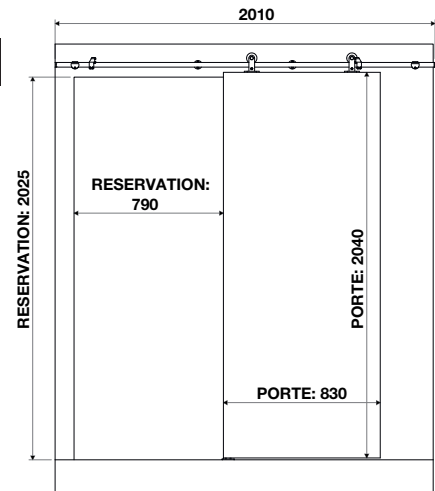

## Pose fin de chantier / rénovation

(dimensions valables pour des portes en standard uniquement)

### Chambranle contre chambranle (C/cc)

Adapté à toutes épaisseurs de mur de 50 à 400 mm.

### BLOC PORTE À RIVE DROITE

Chambranle contre Chambranle (coupe d'onglet)

Référence porte		Dim. de passage		Dim. hors-tout		Réserve maçonnerie	
Hauteur	Largeur	Hauteur (mm)	Largeur (mm)	Hauteur (mm)	Largeur (mm)	Hauteur (mm)	Largeur (mm)
<b>BLOC-PORTE 1 VANTAIL</b>							
204	63	2041	612	2123 jeu sous porte 10 mm inclus	776	2082 sol fini	690
	73		712		876		790
	83		812		976		890
	93		912		1076		990
<b>BLOC-PORTE 2 VANTAUX</b>							
204	126	2041	1231	2123 jeu sous porte 10 mm inclus	1395	2082 sol fini	1310
	146		1431		1595		1510
	166		1631		1795		1710
	180		1831		1995		1910
jeu de pose inclus: BP standard 1 vantail						17 mm	2x15 mm

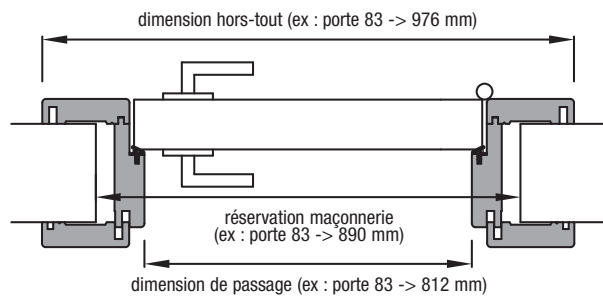
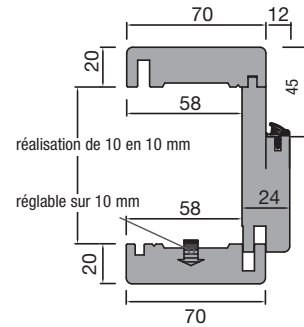

arrêt du carrelage au sol dans l'alignement de la cloison côté porte

**BP sur mesure:**  
jeu de pose inclus de 5 mm en hauteur et 2 x 5 mm en largeur.  
**\* Charnières invisibles:**  
jeu complémentaire de 20 mm pour le passage de la charnière

### BLOC PORTE À RECOUVREMENT

Chambranle contre Chambranle (coupe d'onglet)

Référence porte		Dim. de passage		Dim. hors-tout		Réserve maçonnerie	
Hauteur	Largeur	Hauteur (mm)	Largeur (mm)	Hauteur (mm)	Largeur (mm)	Hauteur (mm)	Largeur (mm)
<b>BLOC-PORTE 1 VANTAIL</b>							
204	63	2028	586	2110 jeu sous porte 10 mm inclus	750	2072 sol fini	675
	73		686		850		775
	83		786		950		875
	93		886		1050		975
<b>BLOC-PORTE 2 VANTAUX</b>							
204	126 et 126 T	2028	1205	2110 jeu sous porte 10 mm inclus	1369	2072 sol fini	1297
	146		1405		1569		1497
	166		1605		1769		1697
	186		1805		1969		1897
jeu de pose inclus: BP standard 1 vantail						20 mm	2x21 mm

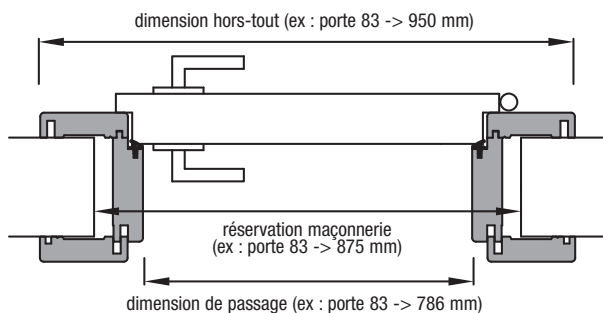
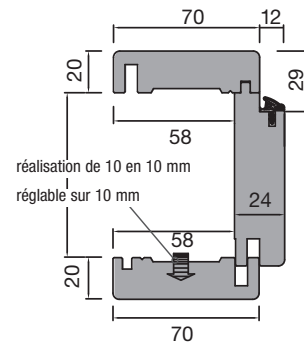

arrêt du carrelage au sol à 15 mm à l'extérieur de la cloison côté porte

**BP sur mesure:**  
jeu de pose inclus de 5 mm en hauteur et 2 x 5 mm en largeur.



## Solutions rénovation



Notice  
de pose

### BLOC PORTE CADRE RÉNOVATION

Le cadre rénovation permet de remplacer une porte en conservant le cadre existant.  
Un jeu de moulures permet de recouvrir l'ancien cadre.  
Positionnement du cadre grâce à des verrins de fixations.  
Le jeu de moulures assure une finition parfaite sans aucune dégradation.  
Habillage de l'huissérie d'épaisseur de 54 à 240 mm.  
Option baguettes de rattrapage pour les huisseries venant en sur-épaisseur sur la cloison (huissérie métallique ou placo).

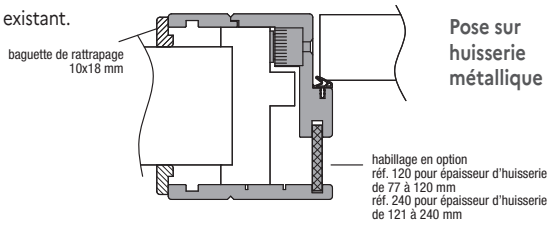

### BLOC PORTE RÉNOVATION RIVE DROITE

sur portes réalisables en sur-mesure des gammes design, contemporaine et nature

Adaptation en largeur

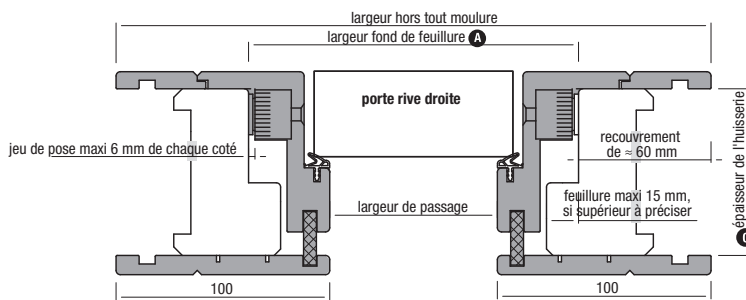

Adaptation en hauteur

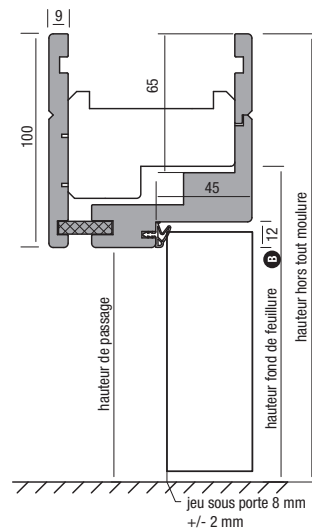

### Bon à savoir...



Le DTU 36.2 exige une humidité d'ambiance de l'air comprise entre 40% et 60% pour éviter des désordres irréversibles de vos portes en bois véritable (trop sèche = fentes et décolllements, trop humide = gonflement, déformation et décolllement). Maitriser l'humidité de l'air de votre maison, en la contrôlant et l'humidifiant (si nécessaire), c'est s'assurer de la bonne santé de vos portes Rozière et de votre bien être.

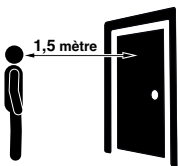

La norme NF P 23-311 paragraphe 6.11 précise désormais la méthode d'examen de l'aspect général d'un bloc porte intérieur / ... L'observation se fait à 1,5m minimum de la porte en position verticale (à 90° par rapport au sol); orientée de 70° à 110° (angle du plan vertical d'observation avec celui de la surface de porte observée). Cet éclairage n'est pas rasant, et lorsqu'il est artificiel, il est situé à plus de 2 m de distance de la porte à l'arrière et au-dessus de l'observateur... Une porte sur laquelle seraient observées des imperfections mais non visibles à 1,5m (suivant la méthode d'examen précitée) est de ce fait conforme.

### DÉTAILS TECHNIQUES

Réalisation du bloc-porte rénovation en hauteur de 5 en 5 mm suivant la hauteur fond de feuillure donnée **B** (répartition en hauteur des composants de la porte afin de conserver les proportions du modèle).  
Hauteur hors-tout = hauteur fond de feuillure **B** +  $\approx 60$  mm  
Hauteur de passage = hauteur fond de feuillure -  $\approx 40$  mm  
Réalisation hors-tout du bloc-porte rénovation en largeur suivant la largeur fond de feuillure donnée **A**  
Largeur hors-tout = largeur fond de feuillure **A** +  $\approx 120$  mm.  
Largeur de passage = largeur fond de feuillure - 80 mm.

Cotes, mesures, encadrements, passages... chaque millimètre compte pour installer vos portes. Pour vous aider, le cahier technique vous donne toutes les informations nécessaires. Plus encore, nous sommes disponibles au 0565 51 21 08 pour vous accompagner et vous guider dans vos démarches. Bonne installation.

## La pose fin de chantier KM1: sur collections Mélaminé, Laqué, Placage bois

### Idéal pour les constructions neuves :

- Evite les vols sur le chantier
- Pose idéale pour produits finis
- Permet le choix du modèle, de l'essence et du sens d'ouverture au dernier moment
- Permet la poursuite du chantier sans contrainte d'approvisionnement du bloc-porte
- Permet l'habillage de l'épaisseur du mur ou de la cloison
- Pose simplifiée du bloc-porte

#### RE2020

Nos portes ont un jeu sous porte de 10 mm, conformément à la RE2020.  
Pour une cuisine fermée, le jeu sous porte doit être de 20 mm : disponible en option sur demande (sauf Zao signature céramique)

## Pose fin de chantier sur Collections Mélaminé, Laqué et placage chêne

### KM1 cloison de 72 à 100 mm

Réf. Porte		Dim. hors tout moulure			Réservation maçonnerie			
Hauteur	Largeur	Hauteur	Largeur Laqué et Mélaminé	Largeur Placage Chêne	Hauteur	Largeur		
BP 1 vantail								
204	63	2103 jeu sous porte 10mm inclus	734	736	2082 sol fini	690		
	73		834	836		790		
	83		934	936		890		
	93		1034	1036		990		
jeu de pose inclus BP standard 1 vantail					7 mm	<table border="1"> <tr> <td>Laqué et Mélaminé 2 x 6 mm</td> <td>Placage Chêne 2 x 5 mm</td> </tr> </table>	Laqué et Mélaminé 2 x 6 mm	Placage Chêne 2 x 5 mm
Laqué et Mélaminé 2 x 6 mm	Placage Chêne 2 x 5 mm							



Notice de pose

## Huisserie KM1 sur Collections Mélaminé et Laqué

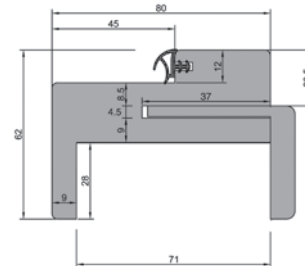
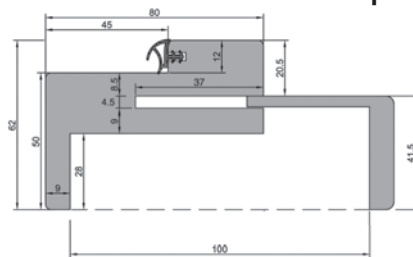

Vidéo de pose

## Elargisseur KM1 sur Collections Mélaminé et Laqué

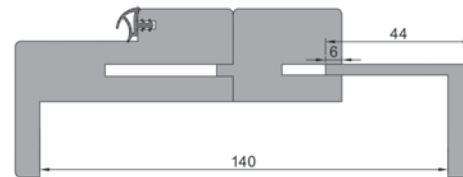
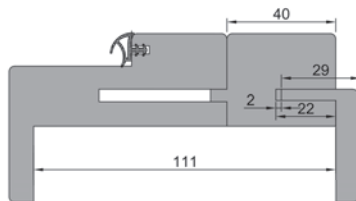

## Elargisseur d'habillage KM1 Cloison supérieure à 110 mm : sur collections Mélaminé, Laqué, Placage bois

Elargisseur. Bandes bouvetées 40 x 2150 mm	Cloison de 111 à 140 mm 1 lot de 3 bandes	Cloison de 151 à 180 mm 2 lots de 3 bandes	Cloison de 191 à 220 mm 3 lots de 3 bandes	Cloison de 231 à 260 mm 4 lots de 3 bandes
---	--	---	---	---

Pour aller plus loin, retrouvez sur notre site internet [www.roziere.fr](http://www.roziere.fr) le cahier technique complet, les FAQ et les fiches produits.

Grâce au site internet roziere.fr,  
faites le bon choix pour vos portes d'intérieur

Retrouvez tous nos modèles sur notre site internet, faites votre choix grâce à notre simulateur. Avec nos vidéos de pose en ligne, nos experts vous délivrent leurs conseils. Retrouvez la Foire aux Questions FAQ et de nombreuses réponses à vos questions au sein de la rubrique « Conseils ». Votre choix fait, nos 5000 revendeurs, partout en France, vous recevront pour vous présenter nos modèles de portes d'intérieur.

## Simulateur

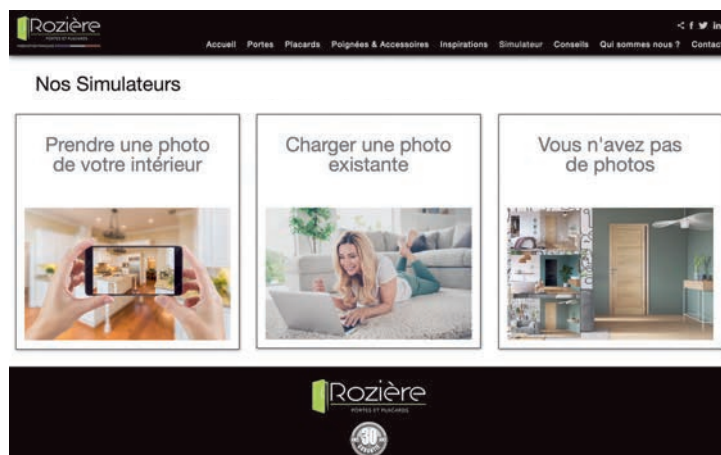

## Vidéos



Découvrez  
le savoir-faire  
Rozière

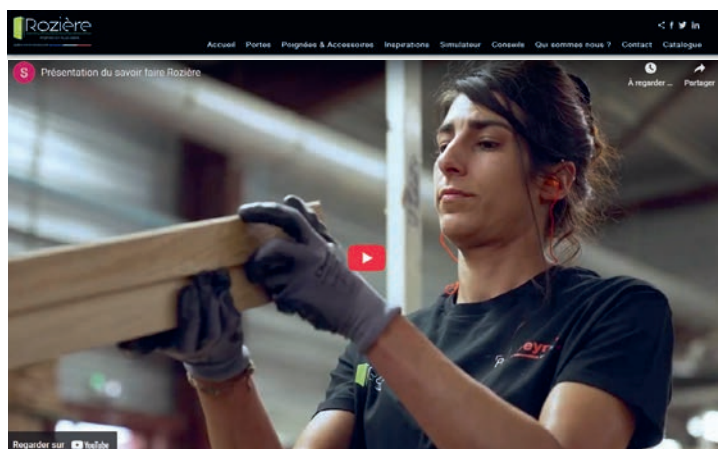



Visitez  
nos ateliers



Simulateur



Visualisez directement  
nos portes dans vos  
pièces

## GAMME ROZIERE Collection BOIS NOBLES : CHÊNE

### Design ▾

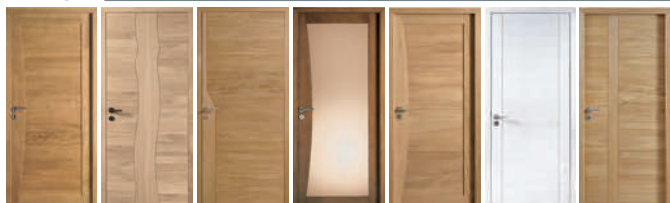

Mistral design® p.10 | Arbre design® p.12 | Hegoa® p.14 | Tramontane design® p.16 | Ambata® p.18 | Meltem p.20 | Emia design® p.22

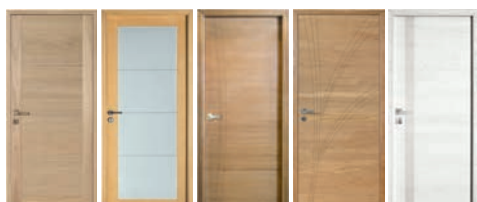

Alizé p.24 | Bora design® p.26 | Aube design® p.28 | Végétale design® p.29 | Vallée design® p.29

### Loft / Industrielle ▾

#### Chêne sélectionné ▾



Atelier p.62 | Factory p.62 | Fabrica p.62

#### Chêne rustique ▾



Atelier p.64 | Factory p.64 | Fabrica p.64

### Intemporelle ▾



Query p.70 **Nouveau Design** | Alsace p.72 **Nouveau Design** | Vosges p.73 **Nouveau Design** | Aubrac p.78 **Nouveau Design** | Cévennes p.79 **Nouveau Design** | Aravis Chêne p.74 **Nouveau** | Comète p.76

## GAMME ROZIERE Collection ÉPICÉA

### Vieux bois ▾



Brevé p.84 | Tivano p.85 | Aravis p.86

### Scandesign ▾



Epure p.88 | Mistral p.87 | Tramontane p.87 | Bora p.87 | Luna p.87

### Intemporelle ▾



Alsace p.88 **Nouveau Design** | Vosges p.88 **Nouveau Design** | Aubrac p.88 **Nouveau Design** | Cévennes p.88 **Nouveau Design** | Query p.88 **Nouveau Design** | Danube p.89 **Nouveau Design** | Tamise p.89 **Nouveau Design**

### Bi-matière ▾

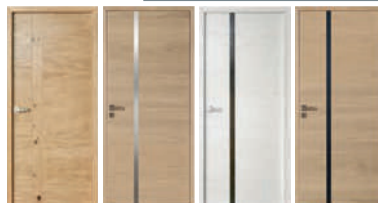

Bois authentique p.34 | Signature inox p.36 | Signature céramique p.37 | Signature aspect cuir noir p.38

### Modulo Nature ▾



Epure Chêne sélectionné p.44 | Epure Chêne dosse p.48 | Epure Chêne rustique p.47 | Epure verticale Chêne dosse p.49 | Epure verticale Chêne rustique p.46 | Bora Chêne rustique p.50

### Modulo Couleur ▾

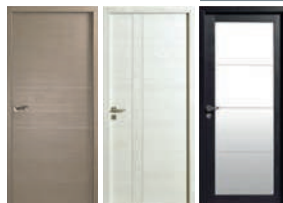

Epure modulo p.56 | Emia modulo p.58 | Bora modulo p.59

## GAMME MENUISERIES D'OLT

### Collection Placage Chêne ▾



Néo Etna p.94 | Néo Sancy p.95

### Collection Mèlaminé ▾



Fuji p.97

### Collection Laqué ▾



Zao signature céramique p.100 | Zao p.100 | Kasa p.100

# Tous nos modèles de portes coulissantes | collection 2026

## GAMME ROZIERE Collection BOIS NOBLES : CHÊNE

### Design ▾

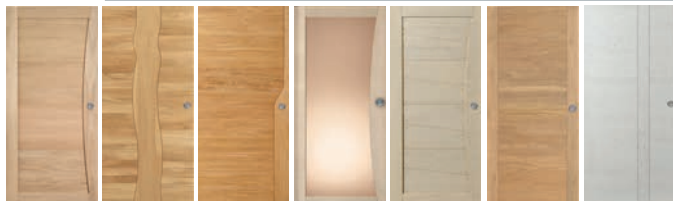

Mistral design® p.10 | Arbre design® p.12 | Hegoa® p.14 | Tramontane design® p.16 | Ambata® p.18 | Meltem p.20 | Emia design® p.22

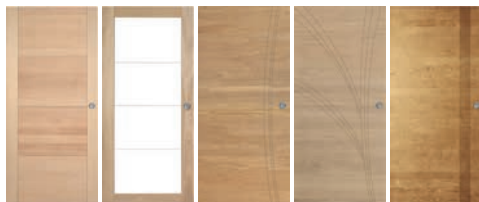

Alizé p.24 | Bora design® p.26 | Aube design® p.28 | Végétale design® p.29 | Vallée design® p.29

### Loft / Industrielle ▾

#### Chêne sélectionné ▾



Atelier p.62 | Factory p.62 | Fabrica p.62

#### Chêne rustique ▾

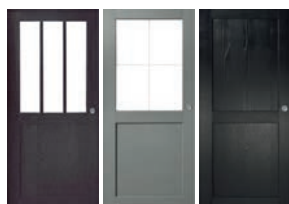

Atelier p.64 | Factory p.64 | Fabrica p.64

### Bi-matière ▾

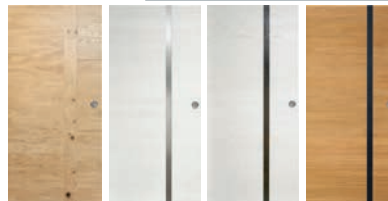

Bois authentique p.34 | Signature inox p.36 | Signature céramique p.37 | Signature Aspect cuir noir p.38

### Modulo Nature ▾

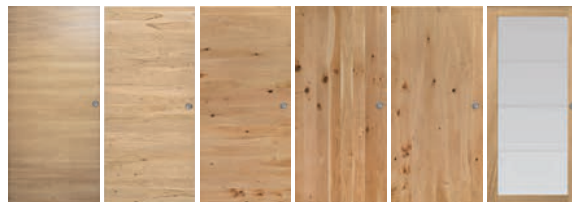

Epure Chêne sélectionné p.44 | Epure Chêne dosse p.48 | Epure Chêne rustique p.47 | Epure verticale Chêne dosse p.49 | Epure verticale Chêne rustique p.46 | Bora Chêne rustique p.50

### Modulo Couleur ▾

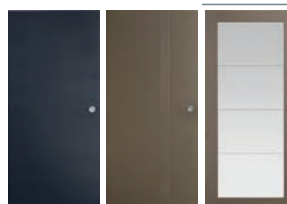

Epure modulo p.56 | Emia modulo p.58 | Bora modulo p.59

### Intemporelle ▾



Quercy p.70 **Nouveau Design** | Alsace p.72 **Nouveau Design** | Vosges p.73 **Nouveau Design** | Aubrac p.78 **Nouveau Design** | Cévennes p.79 **Nouveau Design** | Comète p.76 | Aravis Chêne p.74 **Nouveau Design**

## GAMME ROZIERE Collection ÉPICÉA

### Vieux bois ▾



Brevia p.84



Tivano p.85



Aravis p.86

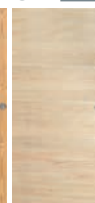

Epure p.86



Mistral p.87



Tramontane p.87



Bora p.87



Luna p.87

### Scandesign ▾



Alsace p.88 **Nouveau Design**



Vosges p.88 **Nouveau Design**



Aubrac p.88 **Nouveau Design**

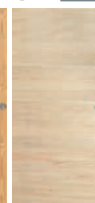

Cévennes p.88 **Nouveau Design**



Quercy p.88 **Nouveau Design**



Danube p.89 **Nouveau Design**



Tamise p.89 **Nouveau Design**

### Intemporelle ▾



Alsace p.88 **Nouveau Design**



Vosges p.88 **Nouveau Design**



Aubrac p.88 **Nouveau Design**



Cévennes p.88 **Nouveau Design**



Quercy p.88 **Nouveau Design**



Danube p.89 **Nouveau Design**



Tamise p.89 **Nouveau Design**

## GAMME MENUISERIES D'OLT

### Collection Placage Chêne ▾



Néo Etna p.94 | Néo Sancy p.95

### Collection Mélaminé ▾



Fuji p.97

### Collection Laqué ▾

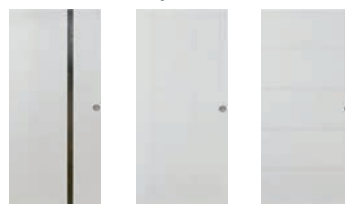

Zao signature céramique p.100 | Zao p.100 | Kasa p.100



**SOMADEC**  
MATÉRIAUX DE DÉCORATION

**459, avenue Charles Alunni - 06390 CONTES**

**04 93 79 13 75**

**commercial@somadec.com**

**SOMADEC.COM**

