

Les blocs-porte intérieurs battants isothermes seront de chez Sogal® seront constitués d'une porte à chant droit et d'une huisserie de type chambranle contre-chambranle pose fin de chantier. L'épaisseur de la cloison intégrant le bloc-porte pourra être comprise entre 72 mm et 100 mm. Au-delà de cette épaisseur, et jusqu'à 295 mm, il sera nécessaire d'utiliser « le kit d'extension épaisseur cloison » dans les mêmes finitions que les portes.

La porte sera poussant droit ou poussant gauche (à préciser lors de la commande).
Son épaisseur sera de 45 mm, sa hauteur sera de 2040 mm, et sa largeur sera de 830 mm ou 930 mm.

La porte sera constituée d'une âme pleine isolante. Elle sera de finition mélaminée, laqué ou plaqué. Les bois et tons bois seront de sens de fil horizontal.

L'huisserie sera constituée de profils en MDF revêtus d'un CPL assorti au vantail et équipés d'un joint assurant l'étanchéité porte fermée.

La liaison de la porte à l'huisserie est assurée des paumelles finitions Inox ou Noir.

La serrure 3 points sera équipée d'une condamnation à cylindre. La plinthe rétractable à l'ouverture assure une étanchéité optimale à la fermeture.

Le design, les finitions, les décors seront dans le choix du modèle et du nuancier porte intérieure Sogal®.

Classement de stabilité : Climat B classe 2

Isolation thermique : Ud : 1,2W/m2.K.

Sogal® garantit ses portes 2 ans

INFORMATIONS

Poussant Droit



Poussant Gauche



COMPOSITION

Porte

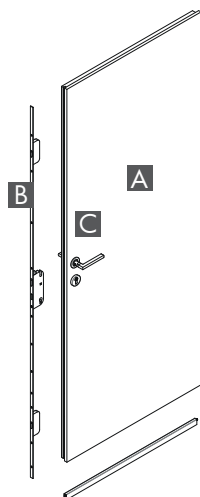

Serrure 3 points

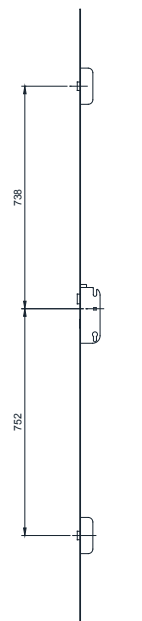

A Porte âme thermique	
B Serrure 3 points à condamnation sur cylindre	
C Poignées incluses au choix	

FICHES TECHNIQUES

COLIS

Porte

Vantail et bloc-serrure pré-monté

Poids : largeur 830 : 30 kg
largeur 930 : 31 kg



Cadre

Huisserie, chambranle, contre-chambranle

Gâches pré-montées

Quincailleries (visserie, caches, tourillons)

Accessoires de plinthe automatique

Poids : largeur 830 : 13,5 kg
largeur 930 : 14 kg



Quincailleries

Poignées/rosace

Cylindre

Paumelles

Visseries

Notice



Poids total

Largeur de porte 830 : 43,3 kg

Largeur de porte 930 : 45kg

Portes intérieures

BLOC-PORTE ISOTHERME

COMPOSITION

Huisserie

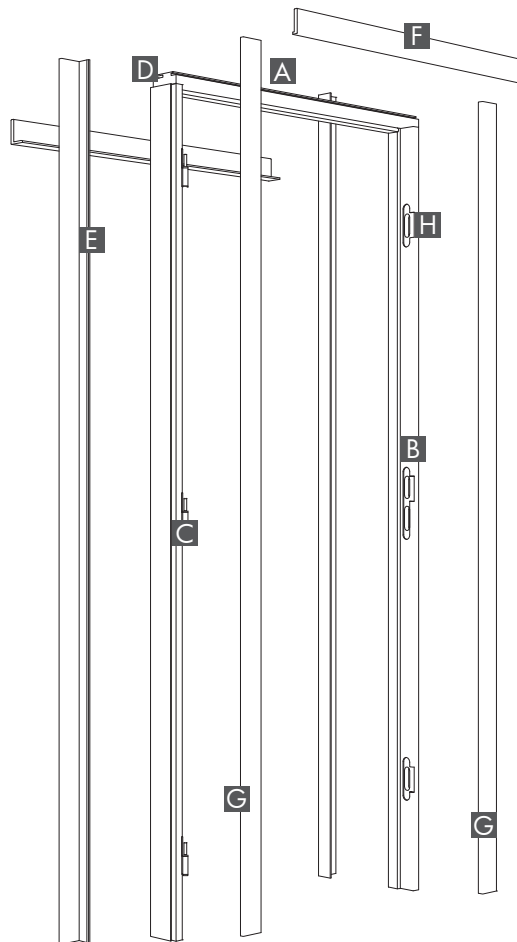

A Cadre traverse	
B Cadre montant paumelles	
C Cadre montant gâche	
D Contre-chambranle traverse	
E Contre-Chambranle montant	
F Chambranle traverse	
G Chambranle montant	
H Paumelle gauche et droite	

COUPES

LABELS



Les produits Sogal® respectent un certain nombre de critères environnementaux. Pour consulter la liste des produits certifiés, rendez-vous sur : www.sogal.com

CONSEILS D'ENTRETIEN

Nettoyer avec une éponge non abrasive et eau savonneuse.

Rincer à l'eau claire et sécher avec un chiffon doux.

Ne pas utiliser de détergents ou produits chimiques pour le nettoyage.

Exclure l'utilisation de produits alcalins ou acides et l'emploi d'éponges à poncer, papiers abrasifs, brosses à poils durs.

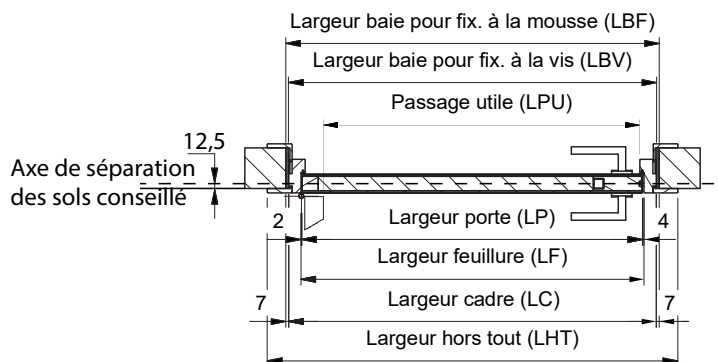
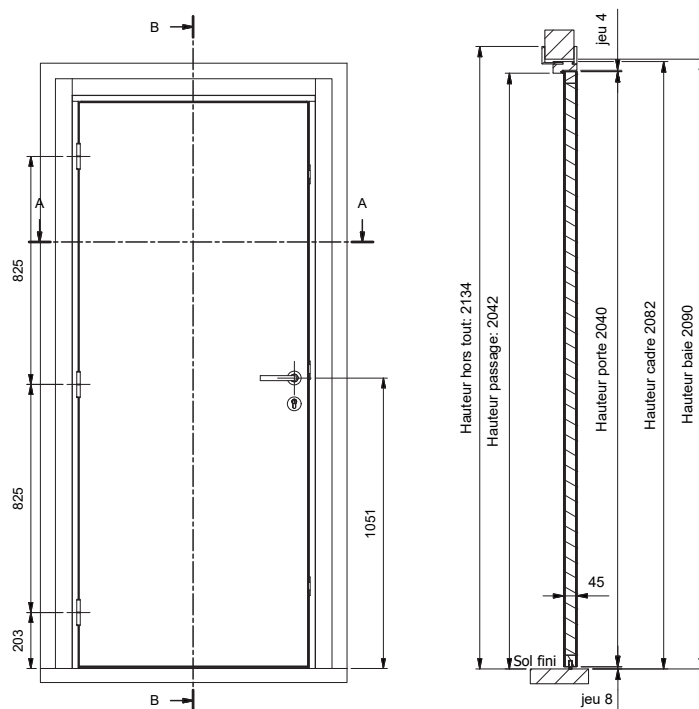

RÉSERVATIONS

Largueur porte LP	Passage utile LPU	Largueur Hors tout LHT	Réservection		Hauteur baie	Hauteur passage	Hauteur porte
			Fixation par vis	Fixation à la mousse			
830	771	1000	897 (-0/+3)	910	2090	2042	2040
930	871	1100	997 (-0/+3)	1010	2090	2042	2040

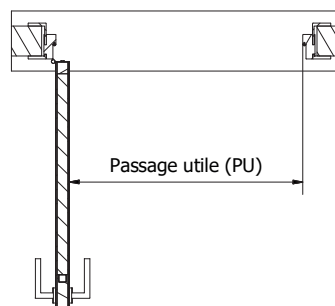

BLOC-PORTE ISOTHERME

MONTAGE

Cloison de 72 à 100 mm

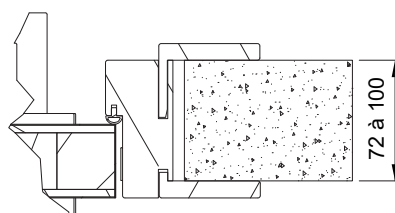
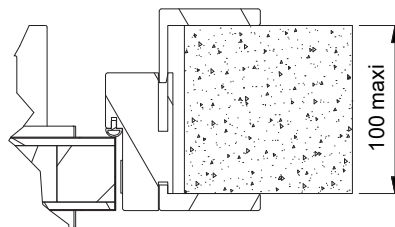

Avec Kit Extension cloison > 100 mm

