



PORTES INTÉRIEURES
GALANDAGES
PORTES DE PLACARD
AMÉNAGEMENTS
INTÉRIEURS
SÉPARATIONS DE PIÈCES

ÉDITION
2026



SOMADEC
MATÉRIAUX DE DÉCORATION

PORTES INTÉRIEURES

GAMME ARCHITECTA

BLOCS-PORTES

DIMENSIONS STANDARD & SUR-MESURE



- Chambranle, contre-chambranle
- Bloc-porte paumelles poussant droit ou poussant gauche
- Bloc-porte charnières invisibles réversible
- Âme pleine épaisseur 40 mm.
- Paumelles (charnières invisibles en option)
- Serrure magnétique à clé de série (à condamnation ou à cylindre en option).
- Poignées incluses

COULISSANTES

DIMENSIONS STANDARD & SUR-MESURE



- Porte prête à installer (rainure, mortaise et pré-perçages fixation suspente prévues)
- Habillages Sogal® Easyconnect compatibles avec les galandages Sogal® et la plupart des galandages du marché
- Galandage Confort et Signature Sogal®
- Systèmes coulissants en applique (rail atelier ou rail avec bandeau décor)

GAMME ESSENTIA

BLOCS-PORTES

DIMENSION STANDARD



- Chambranle, contre-chambranle
- Bloc-porte paumelles poussant droit ou poussant gauche
- Âme alvéolaire épaisseur 40 mm.
- Paumelles
- Serrure mécanique à clé (à condamnation en option).

COULISSANTES

DIMENSION STANDARD



- Porte prête à installer (rainure, mortaise et pré-perçages fixation suspente prévues)
- Habillages Sogal® Easyconnect compatibles avec les galandages Sogal® et la plupart des galandages du marché
- Galandage Confort et Signature Sogal®
- Systèmes coulissants en applique (rail atelier ou rail avec bandeau décor)

GALANDAGES

GALANDAGE CONFORT

DIMENSION STANDARD

GALANDAGE SIGNATURE

DIMENSIONS STANDARD & SUR-MESURE



- Amortisseurs hydrauliques d'ouverture et fermeture de série (sauf 630) (Galandage Signature Push & Slide amorti breveté Sogal®)
- Guide bas universel, monté sur caisson pas de perçage au sol)
- Réglage du positionnement de la porte facilité
- Étanchéité du caisson
- Habillages équipés du système breveté Sogal® Easyconnect

SÉPARATIONS DE PIÈCE

VERRIÈRE ET CLOISON

DIMENSIONS STANDARD & SUR-MESURE



- Idéal pour créer une ouverture, cloisonner et délimiter une pièces
- Clair de vitrage maximum pour conserver l'apporte de lumière
- Pose rapide et simplifiée

BLOC-PORTE ET IMPOSTE

DIMENSIONS STANDARD & SUR-MESURE



- Réversibilité gauche/droite
- Rattrapage faux aplomb
- Joints périphériques sur huisserie
- Traverse basse large en guise de plinthe

PORTE COULISSANTE

DIMENSIONS STANDARD & SUR-MESURE



- Vantail livré prêt à installer
- Montage dans les systèmes Sogal® avec amortisseurs de série :
 - Galandages standards
 - Kit de pose en applique

PORTES DE PLACARD

COULISSANTES



- 4 amortisseurs par placard* (à partir de 493 mm) immobilisation automatique et en douceur des portes
- Système anti-déraillement breveté Robotwin® (hors Initial et Sogal® Eco+ Gamme Economique)

PIVOTANTES



- Système de pivot discret rapide à monter haut et bas
- Aimant haut et bas d'arrêt pour une ouverture et fermeture facile

PLIANTES



- Manoeuvre en douceur et maintien de la porte fermée grâce au rainurage de la butée d'arrêt arrondie
- Planéité assurée par une vis de réglage

BATTANTES



- Offre de personnalisation et choix du nombre et des largeurs de portes
- Charnières réglables amorties. Compensation des murs et sols
- Montage facile

GAMME **RÉSIDENCE**

Robustesse et élégance

ALUMINIUM 16 MM

- Coulissant et pivotant
- 5 modèles intemporels

GAMME **PANORAMIQUE®**

Design épuré et discret

ALUMINIUM 10 MM

- Coulissant
- 6 modèles design, un profil invisible

ALUMINIUM 19 MM

- Battant
- 1 modèle design et épuré

GAMME **LIBERTÉ**

Choix et personnalisation

ALUMINIUM 10 MM

- Coulissant, pivotant et pliant
- 15 modèles au choix

GAMME **ÉCONOMIQUE**

Pratique et abordable

ACIER 10 MM

- Coulissant et pivotant
- 6 modèles au choix

AMÉNAGEMENTS INTÉRIEURS

MODULÉCO®+



- Concept ajustable en largeur et combinable
- Idéal en aménagement de placard
- Montage rapide

DRESSING EXCELLENCE®



- Solution sur-mesure en hauteur et en largeur
- Optimise un dressing
- Large choix d'équipements et d'accessoires

SOGAL® INTÉRIEURS



- 100% sur-mesure en hauteur, largeur et profondeur
- Concept qui s'ajuste à tous les besoins et toutes les pièces
- Large choix d'équipements et d'accessoires

Ormuz				Mykoni			Macassar			Bosphore			Magellan			Marmara			Hoyo			Messine			Antioche		
P.46 à 47				P.48 à 49			P.50 à 51			P.52 à 53			P.52 à 53			P.52 à 53			P.52 à 53			P.52 à 53			P.52 à 53		
Porte coulissante	Bloc-porte Paumelles	Bloc-porte Charnières invisibles	Porte coulissante	Bloc-porte Paumelles	Bloc-porte Charnières invisibles	Porte coulissante	Bloc-porte Paumelles	Bloc-porte Charnières invisibles	Porte coulissante	Bloc-porte Paumelles	Bloc-porte Charnières invisibles	Porte coulissante	Bloc-porte Paumelles	Bloc-porte Charnières invisibles	Porte coulissante	Bloc-porte Paumelles	Bloc-porte Charnières invisibles	Porte coulissante	Bloc-porte Paumelles	Bloc-porte Charnières invisibles	Porte coulissante	Bloc-porte Paumelles	Bloc-porte Charnières invisibles	Porte coulissante	Bloc-porte Paumelles	Bloc-porte Charnières invisibles	Porte coulissante
✓		✓	✓		✓	✓		✓	✓		✓	✓		✓	✓												

●	●	●	●	●	●	●	●	●	●	●	●	●	●	●	●	●	●	●	●	●	●	●	●	●	●	●	●
●	●	●	●	●	●	●	●	●	●	●	●	●	●	●	●	●	●	●	●	●	●	●	●	●	●	●	●
●	●	●	●	●	●	●	●	●	●	●	●	●	●	●	●	●	●	●	●	●	●	●	●	●	●	●	●
●	●	●	●	●	●	●	●	●	●	●	●	●	●	●	●	●	●	●	●	●	●	●	●	●	●	●	●
●	●	●	●	●	●	●	●	●	●	●	●	●	●	●	●	●	●	●	●	●	●	●	●	●	●	●	●

●	●	●	●																								
●	●	●	●																								
●	●	●	●																								
●	●	●	●																								
●	●	●	●																								
●	●	●	●																								
●	●	●	●																								
●	●	●	●																								
●	●	●	●																								
●	●	●	●																								
●	●	●	●																								
●	●	●	●																								
●	●	●	●																								
●	●	●	●																								

●	●	●	●																								



Les produits Sogal® respectent un certain nombre de critères environnementaux. Pour consulter la liste des produits certifiés, rendez-vous sur : www.sogal.com

10-31-1958

PORTES INTÉRIEURES Sogal® ESSENTIA

Portes finies décors en pose fin de chantier

BLOCS-PORTES

DIMENSIONS STANDARD

- Chambranle, contre-chambranle
- Bloc-porte paumelles poussant droit ou poussant gauche
- Âme alvéolaire épaisseur 40 mm.
- Paumelles
- Serrure mécanique à clé de série (à condamnation en option).



COULISSANTES

DIMENSIONS STANDARD

- Porte prête à installer (rainure, mortaise et pré-perçages fixation suspente prévues)
- Habillages Sogal® Easyconnect compatibles avec les galandages Sogal® et la plupart des galandages du marché
- Galandage Confort et Signature Sogal®
- Systèmes coulissants en applique (rail atelier ou rail avec bandeau décor)

3 CHOIX DE POSE

- En applique avec bandeau de finition
- En applique avec rail atelier
- Dans un châssis à galandage



Les produits Sogal® respectent un certain nombre de critères environnementaux. Pour consulter la liste des produits certifiés, rendez-vous sur : www.sogal.com

CHOIX DU MODÈLE

	Cosmos	Salvia	Iris	Aloé

PLUS D'INFORMATIONS

P.66 à 67

TYPE DE PORTES	Bloc-porte Paumelles	Porte coulissante	Bloc-porte Paumelles	Porte coulissante	Bloc-porte Paumelles	Porte coulissante	Bloc-porte Paumelles	Porte coulissante
RÉVERSIBILITÉ		✓		✓		✓		✓

DIMENSIONS

Hauteur 2040 mm	Largeur 730 mm	●	●	●	●	●	●	●
	Largeur 830 mm	●	●	●	●	●	●	●
Largeur 930 mm	●	●	●	●	●	●	●	●

FINITIONS

Mélaminé	M21 Blanc	●	●					
	M25 Chêne naturel			●	●			
	M23 Gris Anthracite					●	●	
	M34 Prépeint							● ●

TYPE DE PORTE	ARCHITECTA			
	BLOC-PORTE	PORTE COULISSANTE	PORTE NUE	PORTE ISOTHERME
	PORTE			
	Plus de 20 modèles	Plus de 20 modèles	Plus de 20 modèles	2 modèles
SENS D'OUVERTURE	Poussant droit ou poussant gauche pour paumelles et selon modèles	-	-	Poussant droit ou poussant gauche
RÉVERSIBILITÉ O/N	Oui, pour charnières invisibles selon modèles	-	-	NON
CHANTS	Chants finis	Chants finis	Chants finis	Chants droits
DIMENSIONS BLOC-PORTE	2040 x 630 - 730 - 830 - 930 mm Hauteur-Largeur sur-mesure Épaisseur 40 mm	2040 x 630 - 730 - 830 - 930 mm Hauteur-Largeur sur-mesure Épaisseur 40 mm	2040 x 630 - 730 - 830 - 930 mm Hauteur-Largeur sur-mesure Épaisseur 40 mm	2040 x 730 - 830 - 930 mm Épaisseur 45 mm
	COMPOSITION			
MATIÈRE	MDF 5 mm ou placage 0,8 mm	MDF 5 mm ou placage 0,8 mm	MDF 5 mm ou placage 0,8 mm	MDF 5 mm ou placage 0,8 mm
ÉCHELLE INTÉRIEURE PÉRIMÉTRIQUE VANTAIL	MDF ou chêne massif ou Noyer	MDF ou chêne massif ou Noyer	MDF ou chêne massif ou Noyer	MDF
FINITION DU REVÊTEMENT	Mélaminé, laqué ou plaqué	Mélaminé, laqué ou plaqué	Mélaminé, laqué ou plaqué	Mélaminé, laqué ou plaqué
MATIÈRE DE L'ÂME	PSE (Mélaminé ou laqué), Aggloméré (Plaqué)	PSE (Mélaminé ou laqué), Aggloméré (Plaqué)	PSE (Mélaminé ou laqué), Aggloméré (Plaqué)	PSE graphite
USINAGES		Pour guidage bas Pour poignée et serrure*	Sans usinages	
PRÉSENCE D'UNE RAINURE POUR LA PUNTE ET DIMENSIONS				Plinthe automatique
INDICE AFFAIBLISSEMENT ACOUSTIQUE OU THERMIQUE	26 dB (Mélaminé, laqué) 28dB (Plaqué)			Climat B-3 / Ud 1,2
	HUISSERIE			
TYPE DE HUISSERIE	Huisserie + Chambranle + Contre-chambranle	-	-	Huisserie + Chambranle + Contre-chambranle
TAILLE DE L'HUISSERIE	82 x 40 mm Chambranles 60 mm	-	-	82 x 40 mm Chambranles 60 mm
JOINT D'ISOLATION	OUI	-	-	OUI
AJUSTABILITÉ / ÉPAISSEUR DE CLOISON	72 à 100 Kit extension jusqu'à 345 mm	-	-	72 à 100 Kit extension jusqu'à 345 mm
	CHARNIÈRE			
TYPE DE CHARNIÈRE	Paumelles x 3 ou charnières invisibles x 2 	-	-	Paumelles x 3
FINITION	Inox ou Laqué noir	-	-	Inox ou Laqué noir
	SERRURE			
TYPE DE SERRURE	Magnétique clé Magnétique à condamnation Magnétique à cylindre			3 points à cylindre
DIMENSIONS SERRURE	Axe à 50 mm et carré de 8 mm			
	COMPLÉMENTS ET ACCESSOIRES			
POIGNÉES	Incluses, au choix 4 modèles, inox ou noir	Kit poignée encastrée incluse (rond ou carré, noir ou inox)		Incluses, au choix 4 modèles, inox ou noir
SERRURES	A clé, montée à condamnation en complément	Kit poignée encastrée + serrure en option		
KIT EXTENSION	kit extension : de 101 à 130 et de 131 à 345 mm			kit extension : de 101 à 130 et de 131 à 345 mm
CONTRE-CHAMBRANLE	Pièces détachées			
	SYSTEMES DE POSE COULISSANTS			
		Galandage Confort		
		Galandage Signature standard		
		Habillage décor + kit compensation faïence		
		Rail atelier		
		Rail et bandeau de finition		
		Profil de réception		
	GÉNÉRALITÉS			
PACKAGING	Livré à monter - 3 colis	Livré en 2 colis - portes et accessoires	Livré 1 colis	Livré à monter - 3 colis
DIMENSIONS DE RÉSERVATIONS	2092 x mini 697 maxi 710 2092 x mini 797 maxi 810 2092 x mini 897 maxi 910 2092 x mini 997 maxi 1010*	-	-	-
JEUX - DÉTALONNAGE	Talon de rehausse	-	-	-

TYPE DE PORTE	ESSENTIA	
	BLOC-PORTE	PORTE COULISSANTE
	PORTE	
	4 modèles	4 modèles
SENS D'OUVERTURE	Poussant droit ou poussant gauche	-
RÉVERSIBILITÉ O/N	NON	NON
CHANTS	Chants finis - Chant latéraux dégraisés	Chants finis - Chants latéraux droits
DIMENSIONS BLOC-PORTE	2040 x 730 - 830 - 930 mm Épaisseur 40 mm	2040 x 730 - 830 - 930 mm Épaisseur 40 mm
	COMPOSITION	
MATIÈRE	MDF 5 mm	MDF 5 mm
ÉCHELLE INTÉRIEURE PÉRIMÉTRIQUE VANTAIL	Pin	Pin
FINITION DU REVÊTEMENT	Mélaminé	Mélaminé
MATIÈRE DE L'ÂME	Alvéolaire	Alvéolaire
USINAGES		Pour guidage bas Pour poignée et serrure*
PRÉSENCE D'UNE RAINURE POUR LA PUNTE ET DIMENSIONS		
INDICE AFFAIBLISSEMENT ACOUSTIQUE OU THERMIQUE		
	HUISSERIE	
TYPE DE HUISSERIE	Chambranle intégré + Contre-chambranle	-
TAILLE DE L'HUISSERIE	67 x 28/61 mm Chambranles 40 mm	-
JOINT D'ISOLATION	OUI	-
AJUSTABILITÉ / ÉPAISSEUR DE CLOISON	50 à 100 mm Kit extension jusqu'à 345 mm	-
	CHARNIÈRE	
TYPE DE CHARNIÈRE	Paumelles x 3 	-
FINITION	Satiné	-
	SERRURE	
TYPE DE SERRURE	Mécanique à clé (de série) Mécanique à condamnation (en complément)	
DIMENSIONS SERRURE	Standard axe à 40 mm et carré 7 mm	
	COMPLÉMENTS ET ACCESSOIRES	
POIGNÉES	1 modèle	Kit poignée encastrée - à chiffrer en plus
SERRURES	Montée	Kit poignée encastrée + serrure - à chiffrer en plus
KIT EXTENSION	kit extension : de 101 à 130 et de 131 à 345 mm	
CONTRE-CHAMBRANLE	Pièces détachées	
	SYSTEMES DE POSE COULISSANTS	
		Galandage Confort
		Galandage Signature standard
		Habillage décor + kit compensation faïence
		Rail atelier
		Rail et bandeau de finition
		Profil de réception
	GÉNÉRALITÉS	
PACKAGING	Livré en bloc - 1 colis	Livré à l'unité - 1 colis
DIMENSIONS DE RÉSERVATIONS	2080 x mini 770 maxi 790 2080 x mini 870 maxi 890 2080 x mini 970 maxi 990*	-
JEUX - DÉTALONNAGE	10 mm sous vantail	-

UN ESPACE INTÉRIEUR, DE MULTIPLES SOLUTIONS SOGAL®

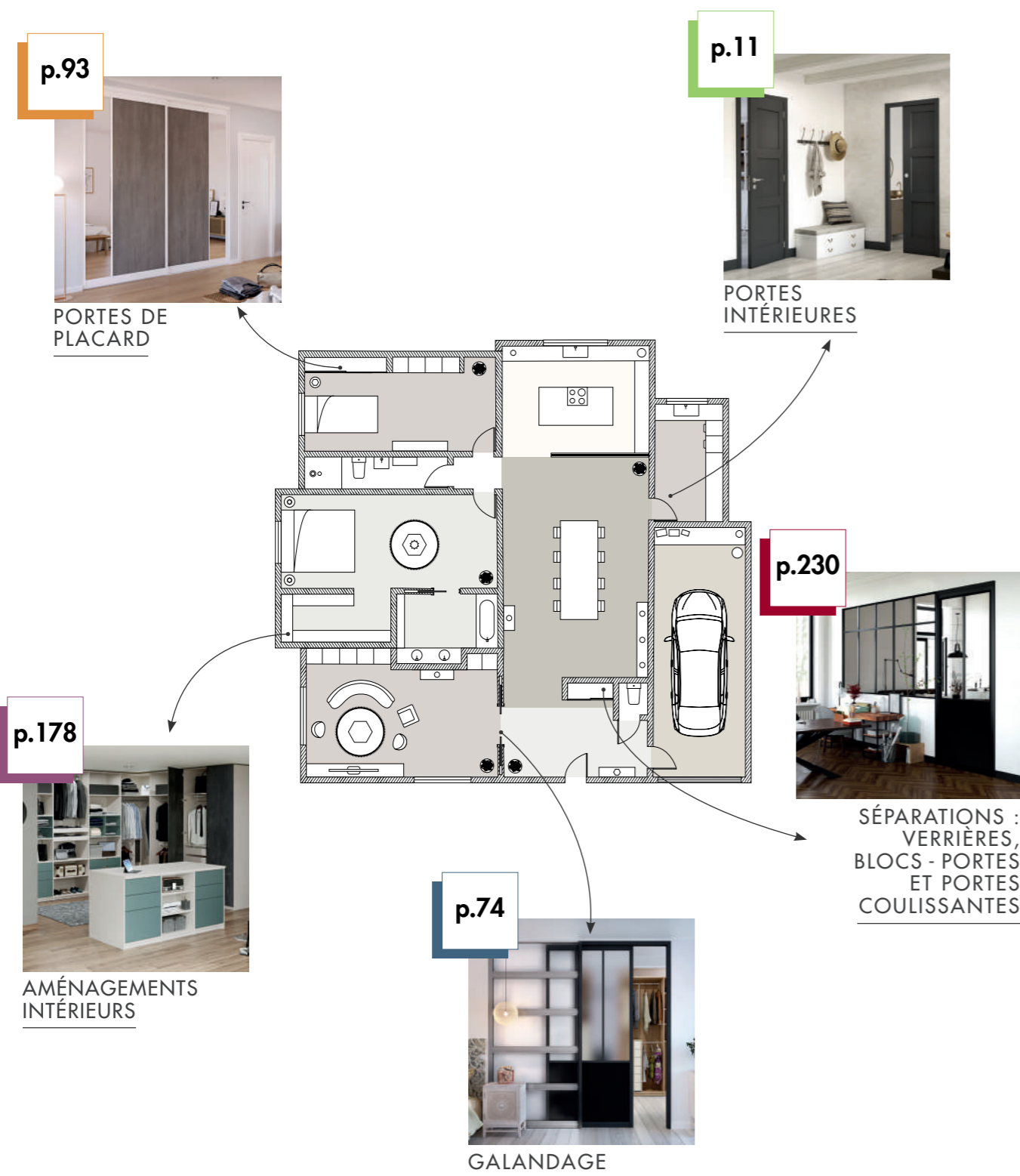

DES OUTILS PROFESSIONNELS Un accompagnement à toutes les étapes

<p>S'inspirer et choisir</p> <p>Configurateurs en ligne Demande de devis Sogal.com</p> <p>Clients particuliers</p>	<p>Réaliser son devis en autonomie</p> <p> SOGALID Documentations techniques Support de communication</p> <p>Artisans</p>	<p>Commander</p> <p>Transformer votre devis en commande chez le partenaire négociant de votre choix </p> <p>Partenaires négociants</p>
--	--	--

TOUS VOS DOCUMENTS À PORTÉE DE MAIN POUR VENDRE

Fiches produits numériques

Retrouvez la totalité des modèles de portes intérieures et l'ensemble des informations dont vous avez besoin pour conseiller vos clients et réaliser vos devis.

> Visualisez les pages produits: informations, nuanciers, notices de montage, vidéos...

Fiches produits portes intérieures

Fiches produits portes de placard



Boite échantillons

Elle présente les échantillons du nuancier portes intérieures, des échantillons de porte mélaminée, laquée et plaquée, huisserie et chambranle, contre-chambranle et un talon de réhausse d'huisserie pour une vision complète de la porte intérieure.

Créez une continuité parfaite des décors pour votre intérieur.

4 décors disponibles en porte de placard, aménagement et portes intérieures pour un intérieur harmonieux.

CHÊNE NATUREL B025 / M25	BOIS AUSTRAL B020 / M20	GRIS GALET B02 / M22	GRIS ANTHRACITE B02 / M23	Découvrez Sogal® Osmose en vidéo

ET ENCORE + ... POUR S'INSPIRER ET PERSONNALISER

Configurez vos portes de placard

- ✓ Un outil conçu pour simplifier le choix et la prise de commande
- ✓ Aide le client à définir précisément son projet et personnaliser sa porte de placard
- ✓ Assure une transmission claire et complète des informations
- ✓ Facilite la gestion des demandes et réduit les erreurs de saisie

> Le configurateur en ligne permet à vos clients de concevoir une porte de placard parfaitement adaptée à leurs besoins et à leur intérieur.



Flashez ce code et accédez à nos configurateurs

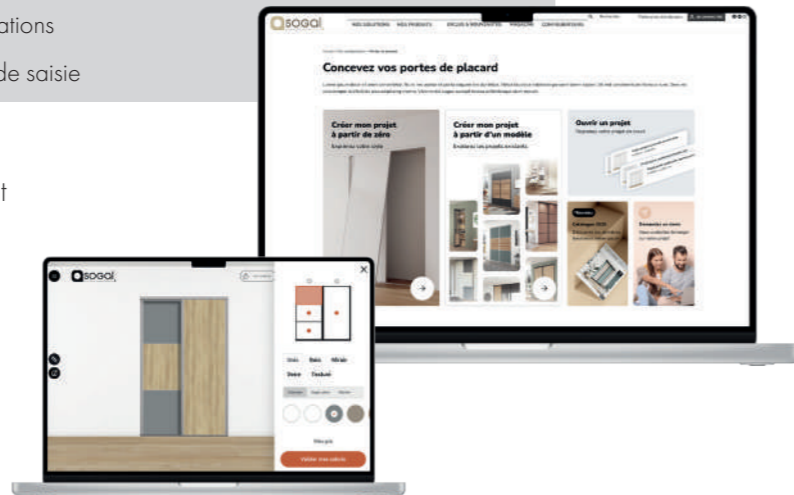

POUR CHIFFRER & COMMANDER



Un espace professionnel complet : outil de chiffrage, de commande et bibliothèque de ressources documentaires

Cet outil de chiffrage et configurateur vous accompagne dans la conception de tous vos projets. Intuitif et rapide à prendre en main, SOGAL ID illustre le projet.

Grâce aux données saisies, SOGAL ID établit un descriptif et un devis chiffré, dernière étape avant le passage en commande.

Pour tous renseignements, n'hésitez pas à nous contacter : sogalid@ets-sogal.com

Accédez à tous les documents dont vous avez besoin : documentation commerciale, fiches produits, guide technique, relevé d'informations...



Sogal ID

Configurez vos portes intérieures

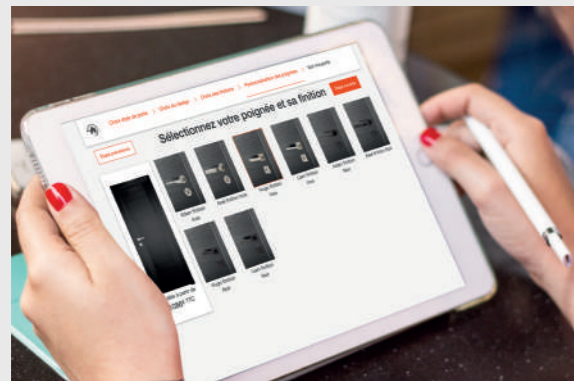

> Le configurateur permet de mettre en scène très facilement un projet de portes intérieures selon le style voulu ou la pièce à aménager afin de se projeter rapidement !

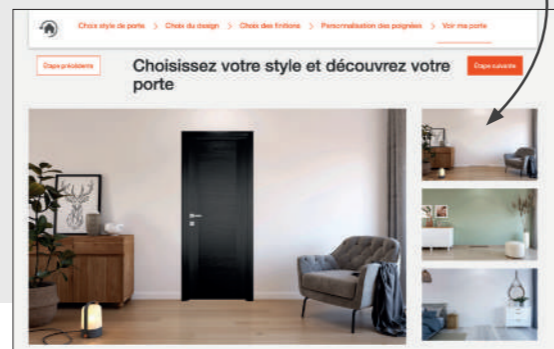

Inspirez-vous de l'ensemble des ambiances que nous proposons.

Des solutions de portes intérieures pour chaque pièce de la maison, des aménagements et des inspirations.

> Découvrez les pages conseils, styles déco et des inspirations pour permettre à vos clients de mieux se projeter.



Pages inspirations et solutions



POUR POSER

Cahier et fiches techniques

> Retrouvez tous les éléments techniques dont vous avez besoin au fil des pages, en suivant les liens, QR code ou sur votre espace professionnel.

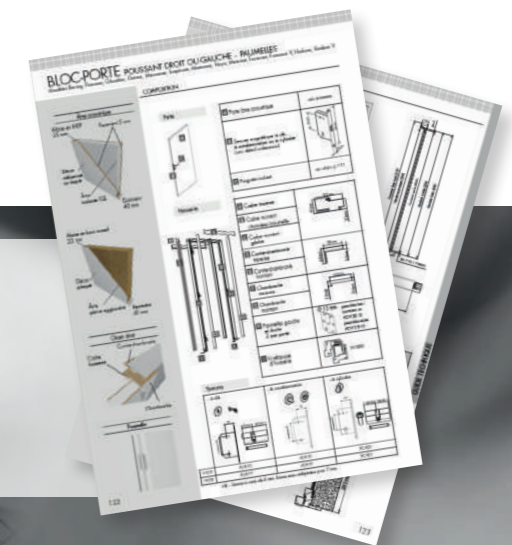

Fiches techniques Portes intérieures



Fiches techniques Galandage



Fiches techniques Portes de placard

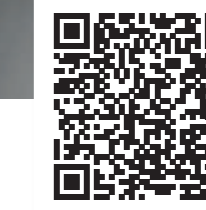

Fiches techniques Aménagement



Fiches techniques Séparations de pièces



Créée en 1981, la marque SOGAL® est leader des portes de placard et spécialiste en France de l'aménagement intérieur. Présente dans les réseaux de distribution des négociants en matériaux, et partenaire des grandes enseignes françaises, SOGAL® entretient en parallèle des relations étroites avec les artisans et professionnels qui installent ces produits chaque jour.

L'INNOVATION LA PREMIÈRE DE NOS VALEURS D'ENTREPRISE

Depuis sa création, SOGAL® met son savoir-faire industriel au service de l'équipement de la maison, par des solutions fonctionnelles, esthétiques et pratiques pour chacun. Au travers de larges gammes de coloris et matières, les dressings, placards, verrières, portes coulissantes de séparation de pièces, blocs-portes et châssis à galandage SOGAL®, ils répondent à toutes les problématiques de rangement et d'aménagement intérieur dans une multitude de possibilités créatives.

CMAI GROUPE, 8 SITES EN FRANCE ET EN ESPAGNE

Chaque atelier, chaque usine, s'appuie sur des décennies d'expérience et de savoir-faire métiers spécifiques selon les produits.

La compétence locale des collaborateurs est mise à disposition de l'ensemble des marques du groupe.

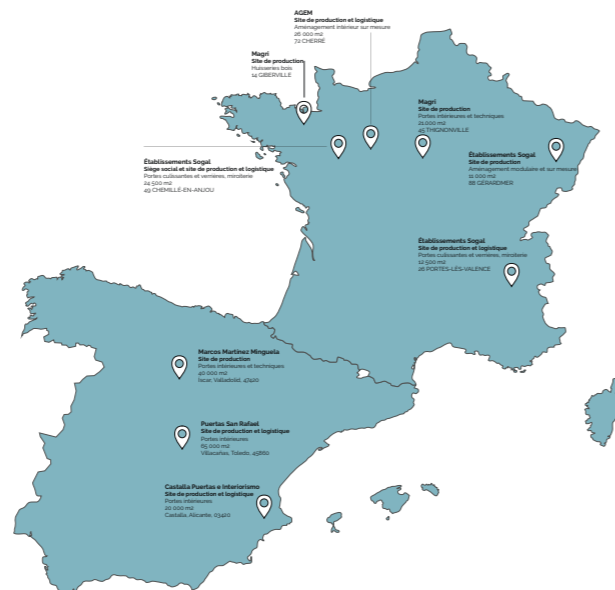

LOGISTIQUE INTÉGRÉE SERVICE EXPRESS 1 À 2 SEMAINES



Grâce à une flotte de plus de 100 véhicules, la plupart des produits du groupe peuvent être ainsi **livrés partout en France dans un délai d'1 à 2 semaines**. Parmi les nombreuses références proposées par SOGAL®, vous identifierez facilement les modèles de portes intérieures, ainsi que les finitions et dimensions disponibles en délais courts. Vous y trouverez également la majorité des portes de placard, verrières et solutions de séparation de pièces. Les délais précis sont indiqués sur chaque fiche produit.



RÉSEAU DE PARTENAIRES DISTRIBUTEURS



Sogal® établit quotidiennement une forte relation de proximité avec les distributeurs présents sur l'ensemble du territoire français. Avec plus de 1300 points de vente dédiés aux artisans, chaque projet trouve toujours localement un interlocuteur compétent.

Et pour offrir une expérience de qualité dans la vie quotidienne de l'utilisateur de ses produits, Sogal® participe également à la formation des installateurs, pour que la mise en œuvre soit conforme aux règles de l'art.

CERTIFICATIONS

Engagement environnemental

Nous mettons en œuvre une politique environnementale ambitieuse, destinée à limiter l'impact écologique de nos activités sur l'environnement.



Certification PEFC

Une production certifiée PEFC, garantissant que les matières premières utilisées dans la fabrication de nos produits proviennent de forêts gérées durablement. (PEFC : Program for the Endorsement of Forest Certification Schemes / Programme de Reconnaissance des Certifications Forestières).



Origine France Garantie

Cette certification garantit que les produits SOGAL® ont un coût réalisé à plus de 50% en France et que leurs caractéristiques essentielles sont élaborées en France.



Certification NF

SOGAL®, marque des Établissements SOGAL®, a obtenu la Certification NF Environnement Ameublement pour de nombreuses références de placards (aluminium et acier). La liste des produits certifiés est disponible sur simple demande.



Citéo

Sogal® est adhérent à Citéo grâce à ce n° de registre : FR019328_01NEVY. Ce numéro assure que Sogal®, en rejoignant Citéo, se conforme aux obligations réglementaires en vertu de l'article L541-10-1 paragraphe 10 du code de l'environnement concernant le recyclage des emballages et des papiers.



Emissions dans l'air intérieur

Information sur le niveau d'émission des substances volatiles dans l'air intérieur, présentant un risque de toxicité par inhalation, sur une échelle de classe allant de A+ (très faibles émissions) à C (fortes émissions).

GARANTIES

Nos partenaires et leurs clients doivent pouvoir se fier à la qualité de nos produits. Nous nous engageons donc à garantir l'ensemble de nos produits, encourageant ainsi la confiance en notre savoir-faire. Nous mettons à votre disposition un **service clients**, source de conseils techniques, d'aide personnalisée et de réponses adaptées à vos demandes.

Contact téléphonique : 02 41 49 54 35 pour l'ouest de la France - 02 41 49 73 30 pour l'est de la France



2 ans pour les portes intérieures



5 ans pour les portes de placard acier de la gamme Sogal Eco+.



10 ans pour les produits : portes de placard acier, aménagements de placard et dressings, châssis pour portes à galandage...



15 ans pour les portes de placard et portes coulissantes de séparation de pièces aluminium.

L'ensemble des garanties Sogal® sont consultable sur : <https://www.sogal.com/faq/livraison-assistance-garantie>

PORTES INTÉRIEURES

SOMMAIRE

PORTES INTÉRIEURES

GAMME **ARCHITECTA**

CONSEILLER UNE PORTE
GAMME ARCHITECTA



COLLECTION

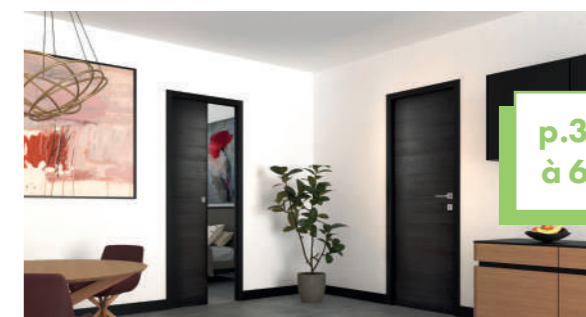

PORTES INTÉRIEURES

GAMME **ESSENTIA**

CONSEILLER UNE PORTE
GAMME ESSENTIA

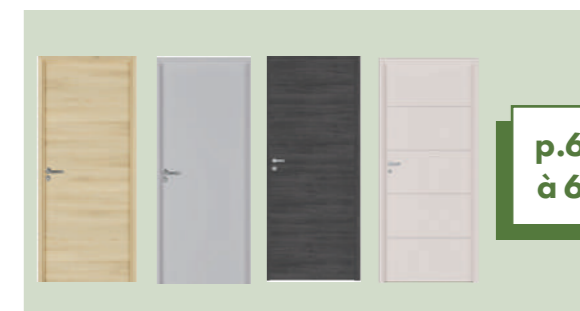

COLLECTION



PORTES INTÉRIEURES GAMME ARCHITECTA



Bloc-porte Bering, décor mélaminé Chêne Naturel (M25)

LA PORTE INTÉRIEURE SAVOIR-FAIRE & EXPERTISE DU BOIS

CMAI Groupe

Castalla, San Rafael et Minguela sont des marques de référence sur le marché Espagnol et bénéficient d'une expertise particulière sur les portes intérieures. **Leur savoir-faire se concentre sur les revêtements bois à base de mélaminé, de placage ou de laquage.**

San Rafael est depuis **plus de 30 ans spécialiste de la porte intérieure bois** associant qualité, durabilité et décoration à fort degré de personnalisation. **Castalla est spécialiste des portes laquées** et fortement ancrée dans la dimension du **service rapide auprès de ses clients**. Minguela est la référence en Espagne sur le marché des portes techniques avec un savoir-faire très différenciant.

Comme pour l'ensemble des entreprises du groupe CMAI, chez San Rafael, Castalla et Minguela, le facteur humain reste le socle de la réussite. **Salariés expérimentés, formation continue, transmission des savoir-faire...** la passion de la menuiserie, du travail du bois permettent à ces ateliers de pouvoir fabriquer plus de 700 000 portes / an en conservant le **niveau de service et de qualité attendu par tous les clients**.



CONSEILLER UNE PORTE FINIE SOGAL®

**ESTHÉTIQUE
DES PORTES FINIES**

SYSTÈMES D'OUVERTURE

SOLUTIONS DE POSE

MODÈLES

p.16

p.22

p.30

p.42

PORTE À PEINDRE TRADITIONNELLE



PORTE SOGAL

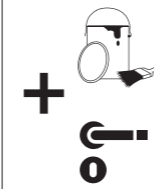
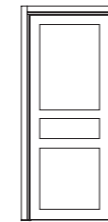

Porte et huisserie traditionnelle à peindre, rainurée

VS



Porte et huisserie fin de chantier décorative, poignée incluse

POUR VOUS



COMMANDE ET INSTALLATION

- Posée avec les cloisons = commande à réaliser en amont du chantier.
- Poignée à sélectionner chez un fournisseur différent de la porte.

- Posée en fin de chantier + délai court = plus de temps pour réaliser la commande Pas de dégradation durant le chantier
- Poignée incluse
- Talon de réhausse d'huisserie : pas de recoupe pour le passage d'air, conformément au DTU 68.3



IMPACT BUDGÉTAIRE

- Aucune valeur ajoutée, produit peu cher
- Pour un résultat fini, il faut ajouter la prestation peinture (estimation peinture + main d'oeuvre moyenne entre 120 et 125 € TTC par porte)

- Produit valorisant, sélection d'options simples (charnières invisibles, décors, poignées...)
- Plus-value modérée par rapport à une porte à peindre : +/- 30 €

POUR VOTRE CLIENT



ESTHÉTIQUE & PERSONNALISATION

- Souvent isoplane ou postformée : peu moderne
- Porte non finie, à peindre
- Poignées sur plaque, votre client ne choisit pas toujours
- Fiches ou charnières visibles en acier, difficiles à peindre, peinture non durable

- Blanche ou ton bois : il y a le temps de choisir, c'est le même prix, et le délai est court.
- Portes mélaminées : décoratif et durable
- Choix de poignée à rosace et finition inox ou noire
- Charnières finies assorties aux poignées. Existe en charnières invisibles ou paumelles.

ESTHÉTIQUE DES PORTES FINIES

Les portes posées dès la construction ont vocation à durer. Les avantages des portes finies sont nombreux. Plus esthétiques et plus acoustiques, elles améliorent le confort de vie au quotidien.



PERSONNALISATION

Les portes Sogal® permettent à votre client de faire des **choix uniques** adaptés à son intérieur. Du blanc à la couleur en passant par des tons bois structurés, au véritable bois et des choix de poignées tons Inox ou Noir.



ESTHÉTIQUE ET CONFORT

Pour un intérieur avec des portes **esthétiques et soignées** dès la fin du chantier.

A contrario, les portes isoplans ou postformées prépeintes restent souvent sans couche de finition, faute de temps ou de budget.



DURABLE ET RESPECTUEUSE DE L'ENVIRONNEMENT

Le vernis, les laques et la colle sélectionnés sont à base d'eau **sans émissions nocives dans l'air.**



La colle PUR offre également un **meilleur comportement aux variations de température et d'humidité** en pièce d'eau (bonne résistance et élasticité, évite l'éclatement du bois dans le temps).



UN BUDGET CONTRÔLÉ

Une porte finie n'est **pas plus chère** qu'une porte à peindre. Pour une porte à peindre il faut prendre en compte le coût du peintre et/ou de la peinture.

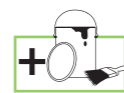

Porte à peindre*

+/- 30 €



Porte Mélaminée

+/- 60 €



Porte Laquée

+/- 300 €



Porte Plaquée

* Estimation peinture + main d'œuvre moyen entre 120 et 125 € TTC par porte

CHOIX DE MATÉRIAUX POUR TOUS LES BUDGETS

PORTE MÉLAMINÉE

Esthétique et durable



6 Finitions



Modèle Bering
à partir de
493 €HT

PORTE LAQUÉE

Design et contemporaine



3 Finitions



Modèle Bering
à partir de
551 €HT

PORTE PLAQUÉE

Bois véritable, naturel et tendance



6 Finitions

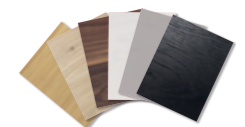

Modèle Bering
à partir de
913 €HT

FINITIONS MÉLAMINÉES

Le mélaminé permet de disposer d'une porte intérieure à l'aspect fini, tout en restant accessible. Résistant et facile d'entretien, choisir une porte mélaminée permet d'allier esthétique et durabilité.



Pour tous les budgets



Bois issu de forêts gérées durablement

Toucher lisse, structuré, ou avec relief prononcé selon les modèles, Sogal® permet de sélectionner la finition la plus adaptée aux besoins.

ZOOM SUR LES LIGNES

Des lignes revêtues avec une technologie brevetée

Lors de l'usinage, un revêtement est appliqué immédiatement pour garantir une finition irréprochable, sans MDF apparent. La bonne tenue du mélaminé est également préservée.



En option des inserts aluminium sur les modèles Ormuz et Gibraltar



Insert Aluminium INOX



Insert Aluminium NOIR



M21 Blanc

M26 Chêne Blanc

M20 Bois Austral



M25 Chêne Naturel

M22 Gris Galet

M23 Gris Anthracite

Décor Sogal® Osrose coordonnés pour portes intérieures, portes de placard et aménagement

FOCUS MATIÈRE

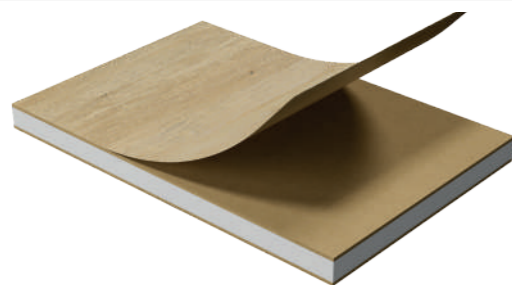

Le mélaminé utilise comme support un panneau de particules de bois agglomérées ou de MDF. Ce panneau couvert d'une feuille de papier décorative enduite de résine thermodurcissante est pressé à chaud pour lui donner sa résistance finale.

Le mélaminé se travaille et se plaque sur chant avec des chants thermocollants mélaminés.

FINITIONS LAQUÉES

Le laquage aux couleurs variées apporte une finition satinée et uniforme, durable dans le temps. Des portes finies, faciles d'entretien et résistantes, l'alternative laquage permet de nombreux designs.



Laque satinée au toucher doux



Traitement anti-bactérien des laques et vernis



Bois issu de forêts gérées durablement

Au choix parmi 3 teintes tendances et adaptées à de nombreux styles de décoration, les finitions laquées Sogal® sont disponibles pour tous les modèles de la collection.

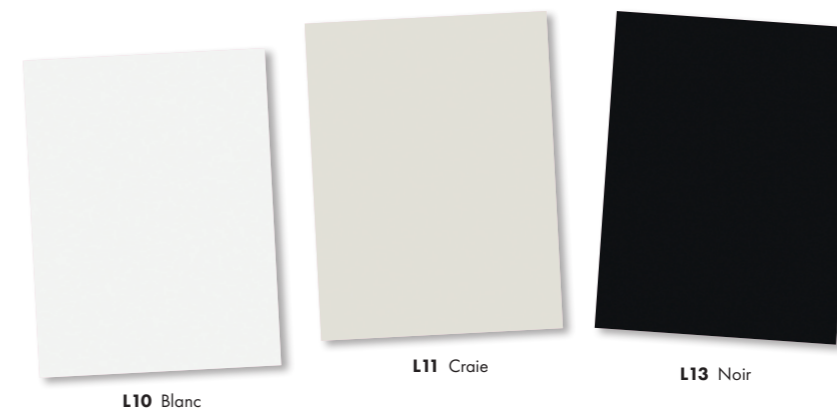

L10 Blanc

L11 Craie

L13 Noir

FOCUS MATIÈRE



Les portes laquées sont composées d'un support panneau de bois type MDF. Le process de laquage industriel est multicouche et utilise à la fois la méthode rouleau pour la couvrance et spray pour l'uniformité. La laque recouvre tous les chants apparents. Le séchage UV permet la garantie d'une finition lisse et uniforme. Les surfaces laquées sont réputées les plus résistantes aux chocs et à la rayure.

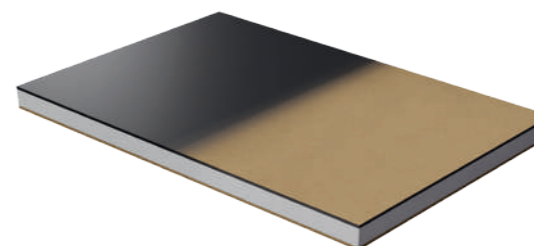

Tous les designs (lisses, à rainures ou moulures) bénéficient d'un rendu irréprochable et d'une résistance optimale.

FINITIONS PLAQUÉES

Le bois, matériau naturel, est mis en valeur par un vernis mat pour un toucher et aspect brut, proche de la teinte originelle de l'essence choisie.



Résistance
au feu
20 mins



Traitement
anti-bactérien
des laques
et vernis



Bois issu
de forêts gérées
durablement

Les spécificités de grain ou de veinage du placage bois naturel en font toute sa noblesse. Avec le choix du placage bois, chaque porte est unique. Des écarts de teinte et de veinage sont courants et sont la preuve que le bois est un matériau vivant.



P10 Chêne



P11 Chêne Brut



P20 Noyer

L'application d'une teinte sur le placage permet de conserver son veinage naturel et de proposer des finitions tendances et chaleureuses. La teinte est appliquée sur le bois dont les pores sont préalablement ouverts pour préserver intacte la sensation du toucher bois.



P30 Chêne Brossé
Blanc



P31 Chêne Brossé
Craie



P33 Chêne Brossé
Noir

FOCUS MATIÈRE



Le placage est une fine couche de bois véritable, tranchée et collée sur un support en panneaux de particules. Les portes plaquées sont constituées d'une âme pleine en bois aggloméré. Les cadres et les chants sont en bois massif de l'essence du placage choisi (Chêne pour les Chênes Brossés, le Chêne P10, Chêne Brut P11 et Noyer P20).



Chaque feuille est unique, par sa dureté, son dessin, sa couleur ou sa tonalité, son niveau d'humidité ou d'élasticité. Chaque paramètre la destine à un usage particulier. Cadres, huisseries, couvre-joints sont des produits complexes qui demandent des années d'expérience et de recherches de la feuille de placage bois appropriée.



Bloc-porte Bering, décor plaqué Noyer (P20)

SYSTÈMES D'OUVERTURE

Les portes intérieures jouent un rôle important dans l'habitat : **elles délimitent l'espace, séparent les pièces, préservent la chaleur à l'intérieur et font partie intégrante des styles de décoration.**



Bloc-porte et porte coulissante Hudson, décor laqué Noir (L13)

COORDONNÉES

Sogal® vous propose une solution de porte fin de chantier pour toutes vos pièces **bloc-porte, bloc-porte isotherme ou porte coulissante**, tout en préservant l'uniformité esthétique. Le modèle Bering en isotherme disponible dans toutes les finitions, vous permet d'harmoniser vos portes dans toute la maison.

FONCTIONNELLES

En fonction de la pièce choisie, chaque porte a sa place selon les besoins et emplacements de la maison. Elles devront donc être sélectionnées en fonction de la pièce de destination.

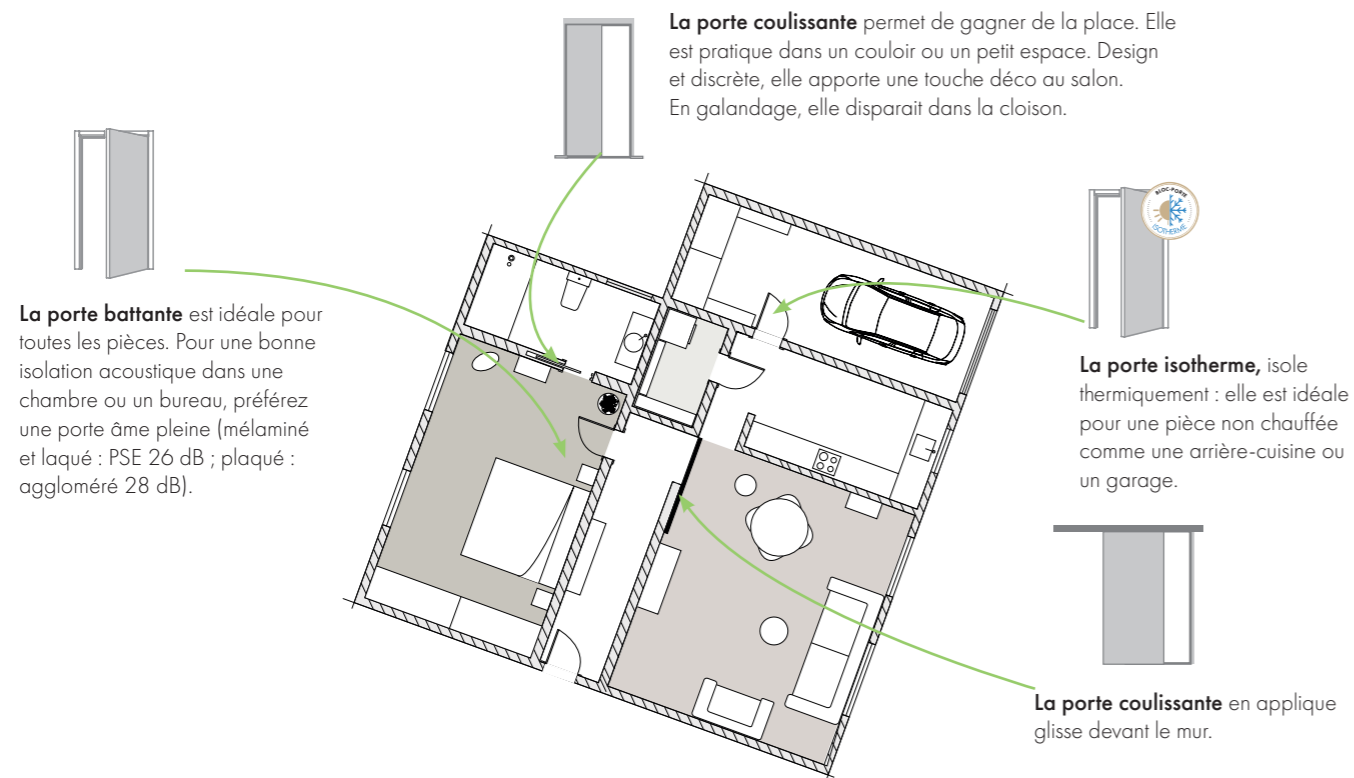

CONFORT & ISOLATION ACOUSTIQUE

FOCUS ACOUSTIQUE



Consultez les rapports d'essais acoustique



Réduire le bruit par l'isolation phonique : pourquoi ?

Pour le bien-être, l'isolation phonique entre les pièces peut être aussi importante que l'isolation de l'extérieur. L'environnement sonore est essentiel au confort. Les portes intérieures Sogal®, obtiennent des performances acoustiques exceptionnelles de **26dB** et **28dB**.

Affaiblissement acoustique : qu'est-ce que cela signifie ?

Un affaiblissement acoustique R_w de 26dB correspond à un éloignement de 20 mètres de la source de bruit.



*Polystyrène expansé

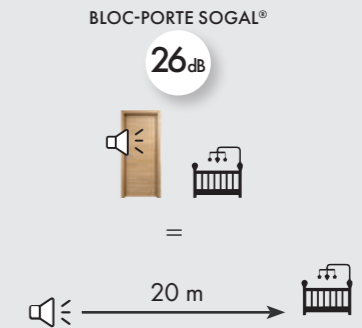

FOCUS THERMIQUE



Consultez le rapport d'essai thermique



Dans quels cas une porte intérieure doit-elle être isotherme ?

Indispensable entre les pièces chauffées et non-chauffées (accès vers un garage, mais également caves et greniers, suivant leur niveau d'isolation).

Quelles sont les performances d'une porte isotherme ?

2 critères permettent de valoriser la performance thermique des portes.

• La résistance thermique Ud

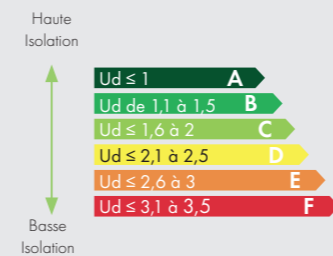

Il s'agit d'un calcul effectué par un organisme certifié (FCBA) sur la base des matériaux utilisés pour la conception de la porte.

La porte intérieure Sogal® a un coefficient Ud 1,2.

• L'étanchéité

Le test « Climat » selon méthode d'essai EN 1121 Pour des portes intérieures, le niveau B est préconisé.

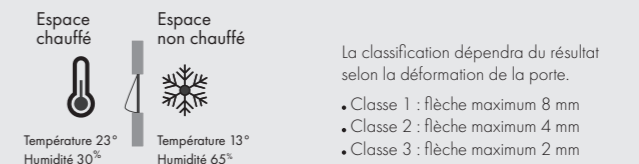

La porte intérieure Sogal® obtient la classe 3 en test Climat B.

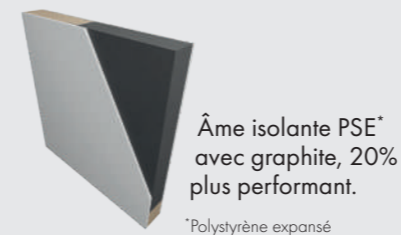

*Polystyrène expansé

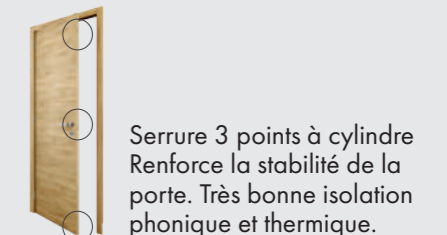

BLOC-PORTE



Bloc-porte Bering, décor plaqué Chêne (P10)

L'ouverture pour toutes les pièces de la maison. Pratique, ce type de porte peut être choisie pour ses qualités acoustiques.



Bloc-porte Mykoni, décor plaqué (P10), poussant droit

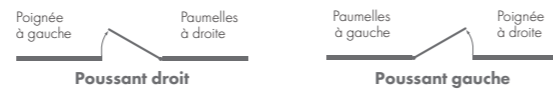

Réversibilité : Modèles Bering, Panama, Akashi, Gibraltar, Ormuz, Macassar, Bosphore, Magellan, blocs-portes **avec charnières invisibles**.

DIMENSIONS STANDARD

Hauteur du vantail : 2 040 mm
Largeur du vantail : 630, 730, 830 et 930 mm

DIMENSIONS SUR-MESURE

limites dimensionnelles selon décors (voir P.41)

COMPOSITION DES PORTES

Modèles plaqués

Bering, Panama, Akashi, Sumba, Torres, Gibraltar, Ormuz, Macassar

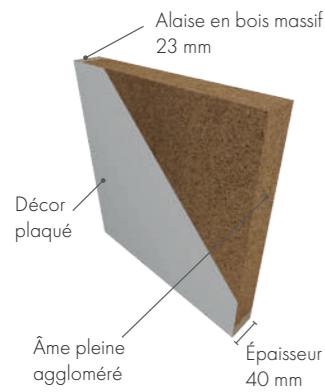

Modèles mélaminés, laqués ou plaqué Plume

Bering, Gibraltar, Ormuz, Macassar, Bosphore, Magellan, Hoyo, Messine, Antioche, Malacca

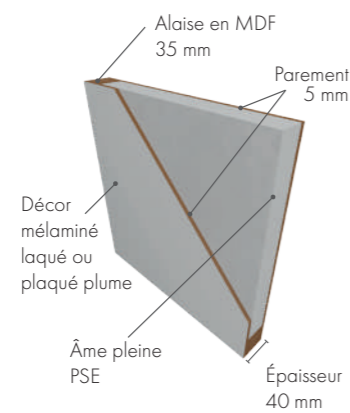

Modèles laqués à cadre

Formose, Formose V, Formose V8, Hudson, Hudson V, Bali, Bali V6, Magellan V

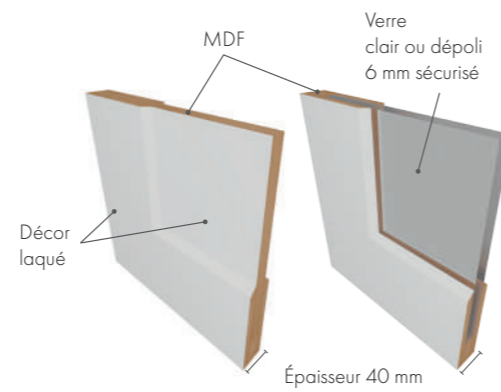

Performance acoustique

28 dB

Performance thermique et acoustique

26 dB



PORTE



Poignée incluse

4 designs au choix en finitions Inox ou Noir.

(voir p 69).



Serrure magnétique

Ouverture et fermeture silencieuse pour un confort d'utilisation optimal
Qualité durable : usure du bâti préservée.



Paumelles gauches ou droites

Design élégant, finition Inox ou Noir.



Charnières invisibles

Finition Inox ou Noir.
Réglage en 3 dimensions et caches fournis. Permet la réversibilité (selon modèles).



Chants visibles finis

Décors des chants assortis à la finition de la porte.

HUISSERIE



Joint périphérique

Meilleur confort acoustique et thermique porte fermée.



Kits extension

(à recouper sur chantier)

Adapté à toutes les épaisseurs de mur de :
- 101 à 130 mm
- 131 à 345 mm



Talon réhausse d'huissierie

Permet d'isoler l'huissierie du sol et évite les remontées d'humidité. Répond aux normes de passage d'air entre les pièces.

Accédez aux NOTICES DE POSE

BLOC-PORTE ISOTHERME



Indispensable pour **protéger du froid et isoler la pièce**, la porte isotherme est utile pour séparer l'accès au garage de l'intérieur de la maison chauffée.

- Climat B, classe 3
- Ud jusqu'à 1,2



DIMENSIONS

Hauteur du vantail : 2 040 mm
Largeur du vantail : 730, 830 et 930 mm

COMPOSITION DES PORTES

Modèles mélaminés, laqués et plaqués

Bering (mélaminé, laqué et plaqué) ou Panama (plaqué)

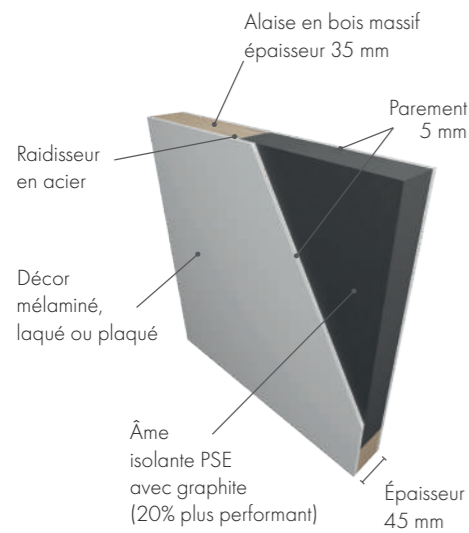

CONSULTEZ LE RAPPORT THERMIQUE



PORTE



Poignée incluse

4 designs au choix
Finitions Inox ou Noir

(voir p 69)

2 Serrure 3 points à cylindre



Paumelles gauches ou droites

Design élégant, finition Inox ou Noir.



Chants visibles finis

Décors des chants assortis à la finition de la porte.

HUISSERIE

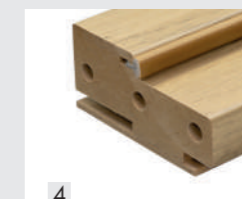

Joint périphérique

Meilleur confort acoustique et thermique porte fermée.



Kits extension

(à recouper sur chantier)

Adapté à toutes les épaisseurs de mur de :
- 101 à 130 mm
- 131 à 345 mm

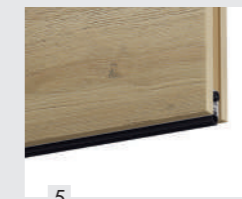

Plinthe automatique

La plinthe descend lors de la fermeture de la porte pour une étanchéité parfaite.



PORTE COULISSANTE



*Adapté également à la plupart des galandages du marché.

La meilleure solution pour **gagner de la place : jusqu'à 1m²** supplémentaire, la porte se glisse intégralement dans le mur, libérant l'espace.



Idéalement associée avec les galandages Sogal®*

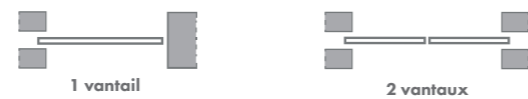

DIMENSIONS STANDARD

Hauteur du vantail : 2 040 mm
Largeur du vantail : 630, 730, 830 et 930 mm

DIMENSIONS SUR-MESURE

limites dimensionnelles selon décors (voir P.41)

COMPOSITION DES PORTES

Modèles plaqués

Bering, Panama, Akashi, Sumba, Torres, Gibraltar, Ormuz, Macassar

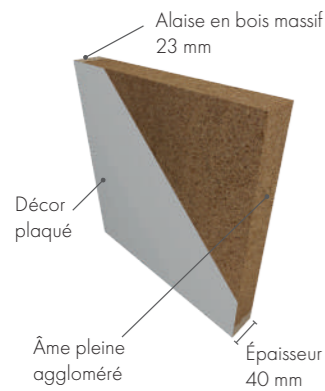

Modèles mélaminés, laqués ou plaqué Plume

Bering, Gibraltar, Ormuz, Macassar, Bosphore, Magellan, Hoyo, Messine, Antioche, Malacca

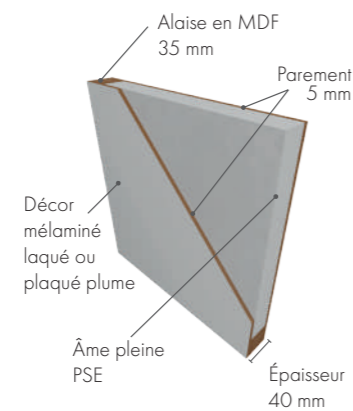

Modèles laqués à cadre

Formose, Formose V, Formose V8, Hudson, Hudson V, Bali, Bali V6

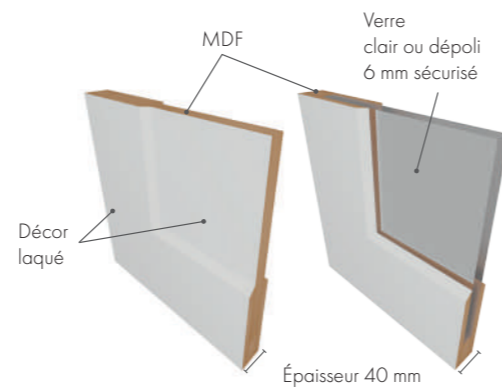

PORTE

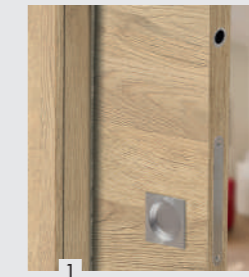

Kit poignée encastrée et tire doigt

2 designs au choix
Finitions Inox ou Noir

Option Serrure à condamnation

(voir p 70)



Chants visibles finis

Décors des chants assortis à la finition de la porte.

Porte prête à poser

Porte pré-usinée, réduction d'intervention sur chantier.



Usinage mortaise serrure et usinage poignée



Usinage fixation suspente de galets



Usinage rainure pour guide bas



HUISSERIE



Habillage Sogal® Easyconnect

Livré à dimension en largeur et surlongueur de 20 mm en hauteur. Démontable en cas d'intervention ultérieure.

Plus d'informations page 80



Système coulissant en applique

Plus d'informations page 73



Système coulissant Atelier

Plus d'informations page 73



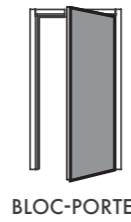

BLOC-PORTE

LA POSE FIN DE CHANTIER

- Installation sur mur et sol finis

voir page suivante

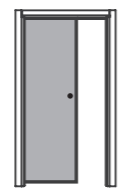

PORTE COULISSANTE

SYSTÈMES COULISSANT EN APPLIQUE

- Avec bandeau de finition voir page 32

- Rail Atelier voir page 34

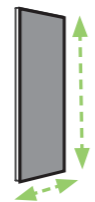

SOLUTIONS RÉNOVATION

- Porte seule à usiner voir page 36

- Bloc-porte sur-mesure voir page 37

LA POSE FIN DE CHANTIER

Chez Sogal®, les portes POSE FIN DE CHANTIER permettent une installation sur murs et sol finis. L'intégrité de la porte est préservée et permet une finition et qualité de pose soignée.



TRAVAIL FACILITÉ SUR CHANTIER

Avec les portes Sogal®, quel que soit le modèle choisi :

- Il suffit d'appliquer **LES RÉSERVATIONS D'OUVERTURE** ci-dessous. Elles sont identiques pour tous les modèles.

	Largeur de Porte LP	Largeur de Passage LPA	Largeur Hors-Tout LHT	RÉSERVATION FIXATION PAR MOUSSE		RÉSERVATION FIXATION PAR VIS		Hauteur de porte HP	Hauteur de Passage HPA	Hauteur Hors-Tout HHT
				Largeur de Baie LB	Hauteur de Baie HB	Largeur de Baie LB	Hauteur de Baie HB			
Sur-mesure	LP	LP-54	LP+170	LP+80	HP+52	LP+80	HP+52	HP	HP+5	HP+97
Standard	630	576	800	710	2092	697 -0/+3	2092	2040	2045	2137
	730	676	900	810		797 -0/+3				
	830	776	1000	910		897 -0/+3				
	930	876	1100	1010		997 -0/+3				



- Livraison 1 à 2 SEMAINES service express



Permet la poursuite du chantier sans contrainte d'approvisionnement. Évite les vols sur chantier. Le choix du modèle ou finition peut se faire en fin de chantier.



POSE SIMPLIFIÉE

Le temps de pose n'est pas plus long avec une pose fin de chantier et permet la pose sur cloison neuve.



- Huisserie chambranle contre-chambranle : avec les couvre-joints intégrés, la finition entre cloison et huisserie est parfaite. Les habillages permettent de s'adapter à toutes les épaisseurs de cloisons.



- Talon de réhausse d'huisserie : respect des normes de passage d'air sans recoupe de porte, conformément à la norme NF DTU 68.3.

SYSTÈME COULISSANT EN APPLIQUE AVEC BANDEAU DE FINITION

La porte coulisse devant le mur. Le système intègre un rail fixé au mur, des amortisseurs d'ouverture et de fermeture, des roulettes silencieuses et un guide bas.



DIMENSIONS

Compatible avec les largeurs de portes dimensions standard et sur-mesure

Filant ou contre un mur, pour 1 ou 2 portes, le système s'adapte aux besoins et à l'espace disponible.

1 rail, 1 ou 2 portes :



Option : profil de réception
Obligatoire lorsque la porte coulissante est équipée d'une serrure.
A poser perpendiculaire à l'axe du vantail.



	1 Profil de fixation en applique ailette appairée à la finition du bandeau
	2 Rail avec amortisseurs intégrés
	3 Profil bandeau de finition
	4 Amortisseur hydraulique d'ouverture et de fermeture de série
	5 Patte de suspension pour portes bois
	6 Guide bas adapté aux rainures de 5 et 6,5 mm
	Equerre de liaison pour retour de bandeau
	Profil de réception

FINITIONS BANDEAU

Aluminium



Nuancier portes intérieures



SYSTÈME COULISSANT EN APPLIQUE RAIL ATELIER - AVEC AMORTISSEURS



Porte coulissante Bering, décor plaqué Noyer (P20), système en applique rail Atelier

Véritable élément de décoration, **le rail atelier** apporte un style industriel à l'ensemble coulissant. Les roulettes et le système de rail sont apparents.
La porte coulisse le long du mur.

Équipées **d'amortisseurs**, la fermeture et l'ouverture de la porte sont agréables au quotidien.



Porte coulissante Sumba, décor plaqué Chêne (P10), système en applique rail Atelier

- **Mouvement précis et silencieux:**
 - Galets nylon et roulement à billes
 - Fermeture en douceur grâce aux amortisseurs
- **Facile et rapide à installer**
 - Rail guide avec séparateurs
 - Chariots, fin de course amortie
 - Blocs de fixation

DIMENSIONS

Compatible avec des portes largeurs standards de 730 et 830 mm, largeurs sur-mesure de 685 à 900 mm.

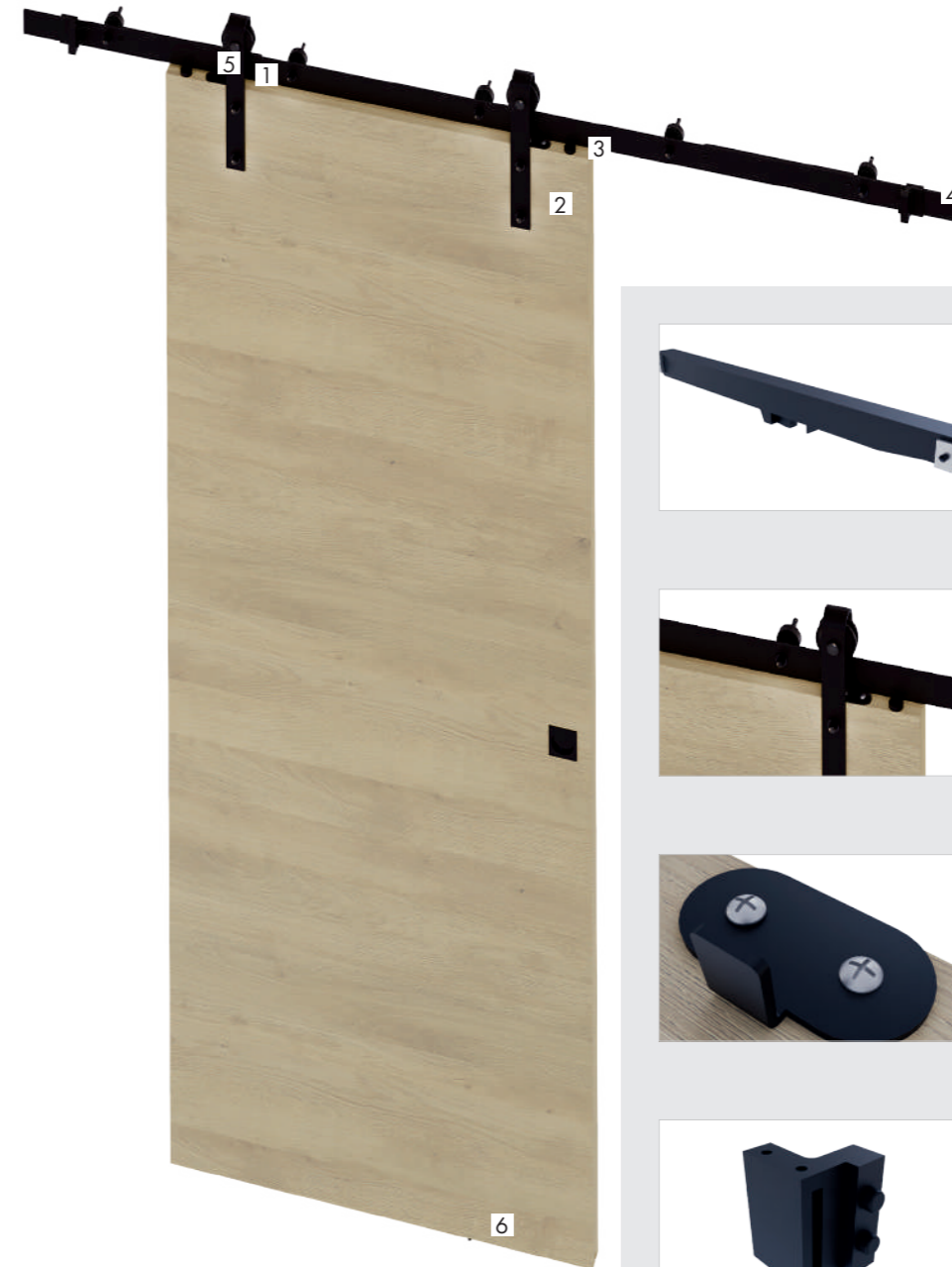

1
Amortisseurs d'ouverture et de fermeture de série pour une manipulation en douceur



2
Chariots apparents pour un style Atelier



3
Ergot déclencheur



4
Butée de rail



5
Système anti-dégondage



6
Guide bas adapté aux portes intérieures Sogal® Rainure de 5 mm



Accédez aux NOTICES DE POSE



- Poids maximum vantail : 80 kg
- Fabriqué en acier laqué Noir

RÉNOVATION

SOLUTIONS POUR REMPLACER UNE PORTE INTÉRIEURE

LA PORTE SEULE À USINER

Pour remplacer une ancienne porte, il est possible de conserver l'hubriserie en bon état et ne changer que le vantail. Choisissez la porte seule, sans usinage, pour s'adapter aux paumelles et serrures existantes.

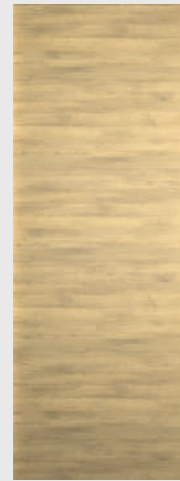

- **DESIGN** : choix de modèles et finitions variés
- **CONFORT** : hubriserie conservée - pas de perte de passage.
- **Préservation de la décoration intérieure** : aucun travail de maçonnerie.

CARACTÉRISTIQUES

- Âme pleine acoustique épaisseur 40 mm (voir modèles)
- Usinage à personnaliser pour s'adapter aux besoins
- **Dimensions** : standard et/ou sur-mesure

LE BLOC-PORTE SUR-MESURE

La rénovation est complète. Le chambranle contre-chambranle du nouveau bloc-porte vient recouvrir l'ancien. Le rendu souhaité est esthétique. Les portes sont finies et homogènes.

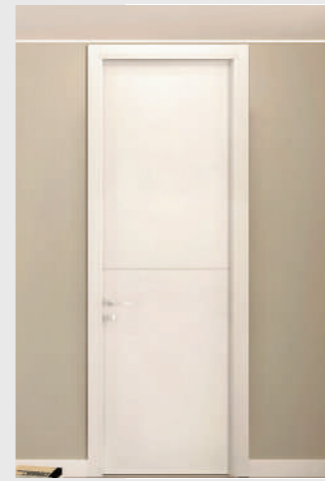

- **DESIGN** : choix de modèles et finitions variés
- **CONFORT** : peu de travaux de maçonnerie, pas de sol cassé (retrait de l'ancienne hubriserie)
- **ADAPTABLE** : aux hubriseries de 72 à 345 mm : kit extension à partir de 101 mm

CARACTÉRISTIQUES

- Âme pleine acoustique épaisseur 40 mm
- **Équipements** : poignées, serrure paumelles ou charnières au choix
- **Dimensions** : hauteur et/ou largeur sur-mesure

SOLUTION 1

LES ÉTAPES DE POSE POUR REMPLACER UN VANTAIL

Conserver l'hubriserie, les paumelles, serrures et poignées existantes



- Prise de cote de l'ancienne porte

- Commande d'une porte seule sur-mesure.

- Retrait de l'ancien vantail.

- Usinage de la nouvelle porte (paumelles, serrures et poignées) sur chantier.

- Installation de la nouvelle porte

- Harmonisation de la couleur de l'hubriserie avec la décoration intérieure.

SOLUTION 2

LES ÉTAPES DE POSE POUR RÉNOVER UN BLOC-PORTE

Conserver l'hubriserie existante en ajoutant un nouveau bloc-porte.

AVANT RÉNOVATION



RÉNOVATION

2 possibilités :

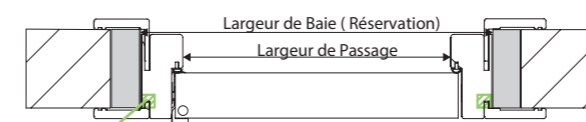

Déligner uniquement le cochonnet

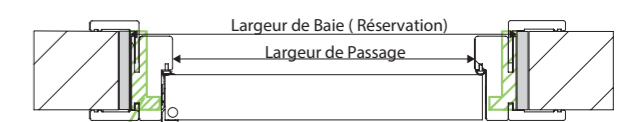

Déligner l'hubriserie

- Indiquer la nouvelle largeur de baie pour commander une porte intérieure Sogal® sur-mesure.

- Pour éviter toute perte de passage, déligner l'hubriserie en s'approchant au maximum des réservations des portes intérieures Sogal®.



Bloc-porte Gibraltar, décor plaqué Noyer (P20)

MODÈLES DE PORTES INTÉRIEURES

PORTES SUR-MESURE P.40

PORTES STANDARD P.42

	BERING.....	P.42
	PANAMA - AKASHI - SUMBA - TORRES.....	P.44
	GIBRALTAR - ORMUZ.....	P.46
	MYKONI.....	P.48
	MACASSAR.....	P.50
	MARMARA - HOYO - MESSINE - ANTIOCHE BOSPHERE - MAGELLAN.....	P.52
	FORMOSE - BALI - HUDSON.....	P.54
	FORMOSE V - HUDSON V - BALI V6.....	P.56
	MAGELLAN V.....	P.58

BLOC-PORTE ISOTHERME..... P.60

BERING..... P.60

PANAMA..... P.61

POIGNÉES ET ACCESSOIRES P.68

TOUTES LES PORTES SOGAL® DISPONIBLES EN SUR-MESURE



Bloc-porte et porte coulissante sur-mesure modèle Akashi, décor plaqué Noyer (P20)



- Porte sur-mesure en hauteur et/ou largeur
- Déclinable en bloc-porte, porte coulissante ou porte sans usinage
- Disponible : tous les modèles portes intérieures Sogal®

CARACTÉRISTIQUES

- Bloc-porte, portes coulissantes et porte sans usinage identiques au standard.

NOUVEAU MODÈLE BERING PLUME



Plus légère, idéale pour les grandes dimensions

Remplissage **plaqué** (sens de fil horizontal).

Âme pleine acoustique PSE 26 dB, épaisseur 40 mm

Dimensions : Hauteur et/ou largeur sur-mesure.

Disponible en bloc-porte, porte coulissante et porte seule sans usinage.

CARACTÉRISTIQUES

- se reporter au modèle Bering page 42
- Non disponible en bloc-porte isotherme

CONFIGUREZ VOTRE PORTE INTÉRIÈRE



LIMITES DIMENSIONNELLES PORTES SUR-MESURE

BLOC-PORTE SUR-MESURE				BERING PLUME
Limites dimensionnelles	Finitions			Finitions
	Mélangés	Laqué Blanc*	Laqués Couleurs*	Plaqués
Hauteur de baie	de 1750 à 2130 mm	de 1750 à 2850 mm	de 1750 à 2650 mm	de 1750 à 2650 mm
Hauteur de porte	de 1700 à 2080 mm	de 1700 à 2800 mm	de 1700 à 2600 mm	de 1700 à 2600 mm
Largeur de baie	de 610 à 1230 mm	de 610 à 1230 mm	de 610 à 1010 mm	de 610 à 1230 mm
Largeur de porte	de 530 à 1150 mm	de 530 à 1150 mm	de 530 à 930 mm	de 530 à 1150 mm

PORTE COULISSANTE SUR-MESURE				BERING PLUME
Limites dimensionnelles	Finitions			Finitions
	Mélangés	Laqué Blanc*	Laqués Couleurs*	Plaqués
Hauteur de porte	de 1700 à 2080 mm	de 1700 à 2800 mm	de 1700 à 2600 mm	de 1700 à 2600 mm
Largeur de porte	de 350 à 1150 mm	de 350 à 1150 mm	de 350 à 930 mm	de 350 à 1150 mm

* Consulter les abaques de poids pour connaître les limites dimensionnelles exactes : rendez-vous sur Sogal ID ou consultez les fiches techniques

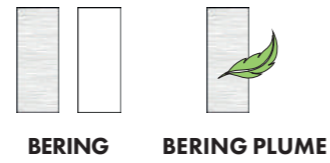

BLOC-PORTE



- **Huisserie extensible** chambranle/contre chambranle, pose fin de chantier
- Talon réhausse d'huisserie : répond aux normes de passage d'air
- **Joint périphérique**, meilleur confort acoustique à la fermeture
- Âme pleine acoustique (mélaminé, laqué et plaqué Plume: PSE **26 dB** ; plaqué aggloméré **28 dB**)
- **Serrure magnétique** de série
- **Quincailleries coordonnées** Inox ou Noir

CARACTÉRISTIQUES

- Poussant droit ou gauche avec paumelles Réversible avec charnières invisibles
- Chant droit fini
- Épaisseur 40 mm
- Serrure magnétique à clé, paumelles : finitions Inox ou Noir au choix
- Poignées incluses au choix



OPTIONS

- Autres serrures disponibles : à condamnation ou à cylindre
- Charnières invisibles finitions Inox ou Noir



Standard 1 à 2 semaines : finitions avec bloc-porte et porte coulissante : largeurs 730, 830 et 930 mm

5 semaines : finition mélaminée M20

7 semaines : autres finitions laquées et plaquées

9 semaines : **Bering Plume**

Sur-mesure* 9 semaines : finitions mélaminées, L10, P10, P11, P20

10 semaines : finitions L11, L12, L13, P30, P31, P32, P33

*y compris Bering Plume

FINITIONS

Mélaminées

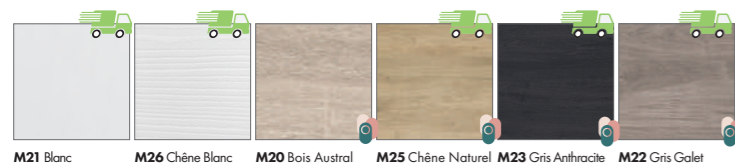

Laquées

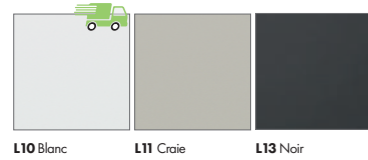

Plaquées

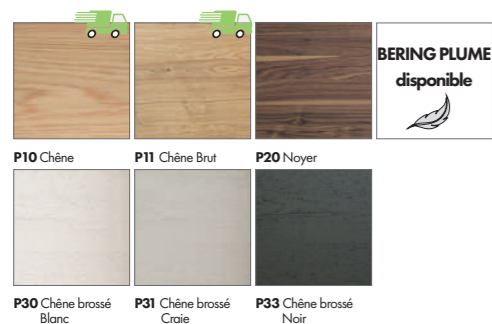

PORTE COULISSANTE



- **Porte prête à installer** (rainure, mortaise et fixation suspendue prévues)
- Habillages **compatibles avec les galandages Sogal®** et la plupart des galandages du marché
- **Systèmes coulissants en applique** voir page 73

CARACTÉRISTIQUES

- Épaisseur 40 mm
- Kit poignée encastrée au choix + tire-doigt finitions Inox ou Noir



OPTIONS

- Serrures disponibles : Kit serrure à condamnation (avec poignée encastrée inox ou noire, ronde ou carrée)
- Habillage galandage 1 ou 2 vantaux



PRODUITS ASSOCIÉS



BLOC-PORTE ISOTHERME modèle Bering voir page 60

PORTE SEULE À USINER modèle Bering

RÉSERVATIONS BLOC-PORTE

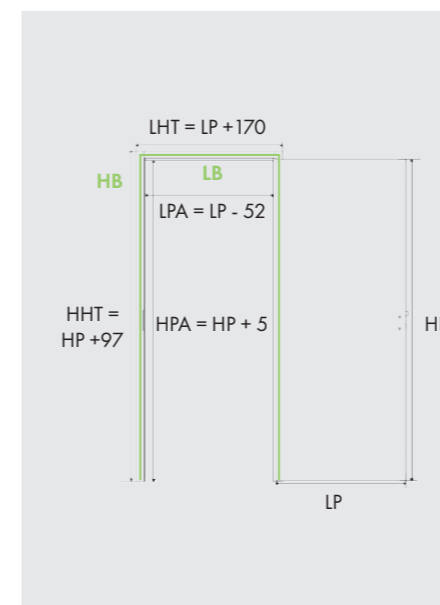

- Montage possible sur cloison de 72 à 100 mm
- Possibilité de kits extension pour mur de :
 - 101 à 130 mm
 - 131 à 345 mm

Sur-mesure	Largeur de Porte LP	Largeur de Passage LPA	Largeur Hors-Tout LHT	Réservation			Hauteur de porte HP	Hauteur de Passage HPA	Hauteur Hors-Tout HHT
				Fixation par vis	Fixation par mousse	fixation par mousse et par vis			
Standard	630	576	800	697 -0/+3	710	2092	2040	2045	2137
	730	676	900	797 -0/+3	810				
	830	776	1000	897 -0/+3	910				
	930	876	1100	997 -0/+3	1010				



PANAMA - AKASHI

Standard **7 semaines** : toutes finitions et dimensions

Sur-mesure **10 semaines** : toutes finitions et dimensions

SUMBA - TORRES

Standard **9 semaines** : toutes finitions et dimensions

Sur-mesure **11 semaines** : toutes finitions et dimensions

FINITIONS

Plaquées

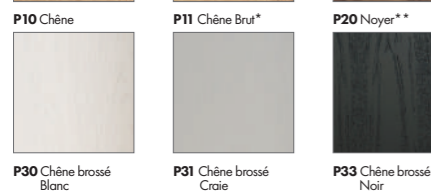

* P11 uniquement modèle Panama
** P20 uniquement modèles Akashi, Sumba et Torres



BLOC-PORTE



- **Huisserie extensible** chambranle/contre chambranle, pose fin de chantier
- Talon réhausse d'huisserie : répond aux normes de passage d'air
- **Joint périphérique**, meilleur confort acoustique à la fermeture
- Âme pleine acoustique (plaqué : aggloméré **28 dB**)
- **Serrure magnétique** de série
- **Quincailleries coordonnées** Inox ou Noir

CARACTÉRISTIQUES

- Poussant droit ou gauche avec paumelles Réversible avec charnières invisibles sauf Sumba et Torres
- Chant droit fini
- Épaisseur 40 mm
- Serrure magnétique à clé, paumelles : finitions Inox ou Noir au choix
- Poignées incluses au choix



OPTIONS

- Autres serrures disponibles : à condamnation ou à cylindre
- Charnières invisibles finitions Inox ou Noir



PORTE COULISSANTE



- **Porte prête à installer** (rainure, mortaise et fixation suspendue prévues)
- Habillages **compatibles avec les galandages Sogal®** et la plupart des galandages du marché
- **Systèmes coulissants en applique** voir page 73

CARACTÉRISTIQUES

- Épaisseur 40 mm
- Kit poignée encastrée au choix + tire-doigt finitions Inox ou Noir



OPTIONS

- Serrures disponibles : Kit serrure à condamnation (avec poignée encastrée inox ou noire, ronde ou carrée)
- Habillage galandage 1 ou 2 vantaux



PRODUITS ASSOCIÉS



BLOC-PORTE ISOTHERME
modèle Panama
voir page 61



PORTE SEULE À USINER
modèle Panama ou Akashi

RÉSERVATIONS BLOC-PORTE

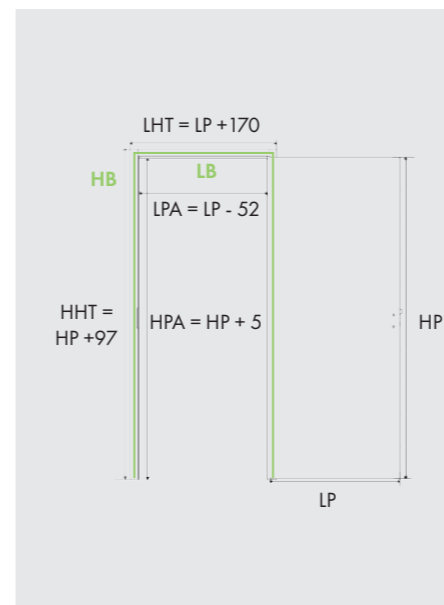

- Montage possible sur cloison de 72 à 100 mm
- Possibilité de kits extension pour mur de :
- 101 à 130 mm
- 131 à 345 mm

Sur-mesure	Largeur de Porte LP	Largeur de Passage LPA	Largeur Hors-Tout LHT	Réservation			Hauteur de porte HP	Hauteur de Passage HPA	Hauteur Hors-Tout HHT
				Fixation par vis	Fixation par mousse	fixation par mousse et par vis			
Standard	630	576	800	697 -0/+3	710	2092	2040	2045	2137
	730	676	900	797 -0/+3	810				
	830	776	1000	897 -0/+3	910				
	930	876	1100	997 -0/+3	1010				



GIBRALTAR

ORMUZ

BLOC-PORTE



- **Huisserie extensible** chambranle/contre chambranle, pose fin de chantier
- Talon réhausse d'huisserie : répond aux normes de passage d'air
- **Joint périphérique**, meilleur confort acoustique à la fermeture
- Âme pleine acoustique (mélaminé, laqué et plaqué Plume: PSE **26 dB** ; plaqué : aggloméré **28 dB**)
- **Serrure magnétique** de série
- **Quincailleries coordonnées** Inox ou Noir

CARACTÉRISTIQUES

- Poussant droit ou gauche avec paumelles Réversible avec charnières invisibles
- Chant droit fini
- Épaisseur 40 mm
- Serrure magnétique à clé, paumelles : finitions Inox ou Noir au choix
- Poignées incluses au choix



OPTIONS

- Autres serrures disponibles : à condamnation ou à cylindre
- Charnières invisibles
- Inserts Aluminium*



*Non disponible décors P11 et P20

Standard **5 semaines :** finitions mélaminées
7 semaines : finitions laquées et plaquées

Sur-mesure **9 semaines :** finitions mélaminées, L10, P10, P11, P20
10 semaines : L11, L12, L13, P30, P31, P32, P33

FINITIONS

Mélaminées



M21 Blanc M20 Bois Austral M25 Chêne Naturel M22 Gris Galet

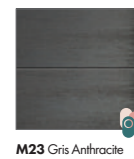

M23 Gris Anthracite

Laquées



L10 Blanc L11 Craie L13 Noir

Plaquées

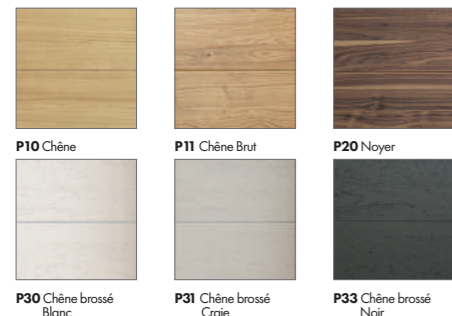

P10 Chêne P11 Chêne Brut P20 Noyer P30 Chêne broissé Blanc P31 Chêne broissé Craie P33 Chêne broissé Noir

PORTE COULISSANTE



- **Porte prête à installer** (rainure, mortaise et fixation suspendue prévues)
- Habillages **compatibles avec les galandages Sogal®** et la plupart des galandages du marché
- **Systèmes coulissants en applique** voir page 73

CARACTÉRISTIQUES

- Épaisseur 40 mm
- Kit poignée encastrée au choix + tire-doigt finitions Inox ou Noir



OPTIONS

- Serrures disponibles : Kit serrure à condamnation (avec poignée encastrée inox ou noire, ronde ou carrée)
- Habillage galandage 1 ou 2 vantaux



PRODUITS ASSOCIÉS



BLOC-PORTE ISOTHERME
modèle Bering
voir page 60



PORTE SEULE À USINER
modèles
Gibraltar - Ormuz

RÉSERVATIONS BLOC-PORTE

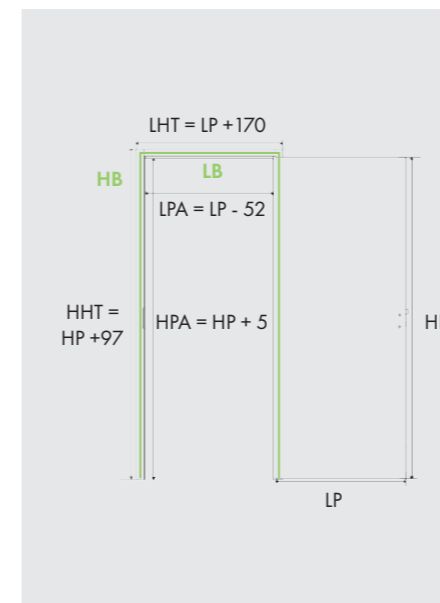

- Montage possible sur cloison de 72 à 100 mm
- Possibilité de kits extension pour mur de :
- 101 à 130 mm
- 131 à 345 mm

Sur-mesure	Largeur de Porte LP	Largeur de Passage LPA	Largeur Hors-Tout LHT	Réservation			Hauteur de porte HP	Hauteur de Passage HPA	Hauteur Hors-Tout HHT
				Fixation par vis	Fixation par mousse	fixation par mousse et par vis			
Standard	630	576	800	697 -0/+3	710	2092	2040	2045	2137
	730	676	900	797 -0/+3	810				
	830	776	1000	897 -0/+3	910				
	930	876	1100	997 -0/+3	1010				



MYKONI

BLOC-PORTE



- **Huisserie extensible** chambranle/contre chambranle, pose fin de chantier
- Talon réhausse d'huisserie : répond aux normes de passage d'air
- **Joint périphérique**, meilleur confort acoustique à la fermeture
- Âme pleine acoustique (plaqué : aggloméré **28 dB**)
- **Serrure magnétique** de série
- **Quincailleries coordonnées** Inox ou Noir

CARACTÉRISTIQUES

- Poussant droit ou gauche avec paumelles Réversible avec charnières invisibles
- Chant droit fini
- Épaisseur 40 mm
- Serrure magnétique à clé, paumelles : finitions Inox ou Noir au choix
- Poignées incluses au choix



OPTIONS

- Autres serrures disponibles : à condamnation ou à cylindre
- Charnières invisibles finitions Inox ou Noir



Standard **1 à 2 semaines :** bloc-porte et porte coulissante : largeurs 730, 830 et 930 mm

6 semaines : largeur 630 mm

Sur-mesure **10 semaines**

FINITION

Plaquée



P10 Chêne

PORTE COULISSANTE



- **Porte prête à installer** (rainure, mortaise et fixation suspendue prévues)
- Habillages **compatibles avec les galandages Sogal®** et la plupart des galandages du marché
- **Systèmes coulissants en applique** voir page 73

CARACTÉRISTIQUES

- Épaisseur 40 mm
- Kit poignée encastrée au choix + tire-doigt finitions Inox ou Noir



OPTIONS

- Serrures disponibles : Kit serrure à condamnation (avec poignée encastrée inox ou noire, ronde ou carrée)
- Habillage galandage 1 ou 2 vantaux



PRODUITS ASSOCIÉS



RÉSERVATIONS BLOC-PORTE

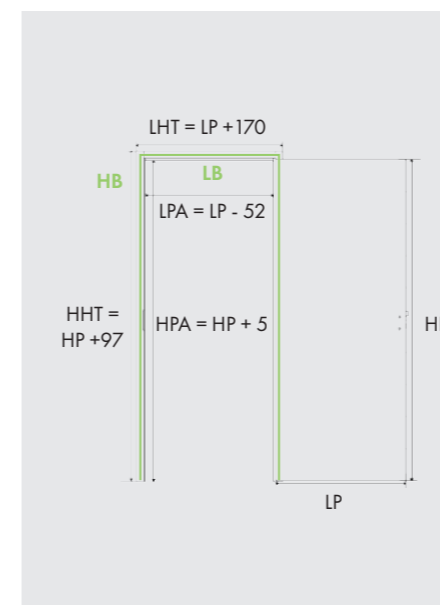

- Montage possible sur cloison de 72 à 100 mm
- Possibilité de kits extension pour mur de :
 - 101 à 130 mm
 - 131 à 345 mm

Sur-mesure	Largeur de Porte LP	Largeur de Passage LPA	Largeur Hors-Tout LHT	Réservation			Hauteur de porte HP	Hauteur de Passage HPA	Hauteur Hors-Tout HHT
				Fixation par vis	Fixation par mousse	fixation par mousse et par vis			
Standard	630	576	800	697 -0/+3	710	2092	2040	2045	2137
	730	676	900	797 -0/+3	810				
	830	776	1000	897 -0/+3	910				
	930	876	1100	997 -0/+3	1010				



MACASSAR

BLOC-PORTE



- **Huisserie extensible** chambranle/contre chambranle, pose fin de chantier
- Talon réhausse d'huisserie : répond aux normes de passage d'air
- **Joint périphérique**, meilleur confort acoustique à la fermeture
- Âme pleine acoustique (laqué PSE **26 dB** ; plaqué : aggloméré **28 dB**)
- **Serrure magnétique** de série
- **Quincailleries coordonnées** Inox ou Noir

CARACTÉRISTIQUES

- Poussant droit ou gauche avec paumelles Réversible avec charnières invisibles
- Chant droit fini
- Épaisseur 40 mm
- Serrure magnétique à clé, paumelles : finitions Inox ou Noir au choix
- Poignées incluses au choix



OPTIONS

- Autres serrures disponibles : à condamnation ou à cylindre
- Charnières invisibles finitions Inox ou Noir



Standard **7 semaines** : toutes finitions et dimensions

Sur-mesure **10 semaines** : toutes finitions et dimensions

FINITIONS

Laquées



Plaquées



PORTE COULISSANTE



- **Porte prête à installer** (rainure, mortaise et fixation suspendue prévues)
- Habillages **compatibles avec les galandages Sogal®** et la plupart des galandages du marché
- **Systèmes coulissants en applique** voir page 73

CARACTÉRISTIQUES

- Épaisseur 40 mm
- Kit poignée encastrée au choix + tire-doigt finitions Inox ou Noir

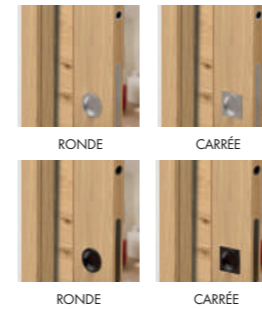

OPTIONS

- Serrures disponibles : Kit serrure à condamnation (avec poignée encastrée inox ou noire, ronde ou carrée)
- Habillage galandage 1 ou 2 vantaux



PRODUITS ASSOCIÉS

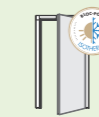

BLOC-PORTE ISOTHERME modèle Bering voir page 60

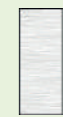

PORTE SEULE À USINER modèle Macassar

RÉSERVATIONS BLOC-PORTE

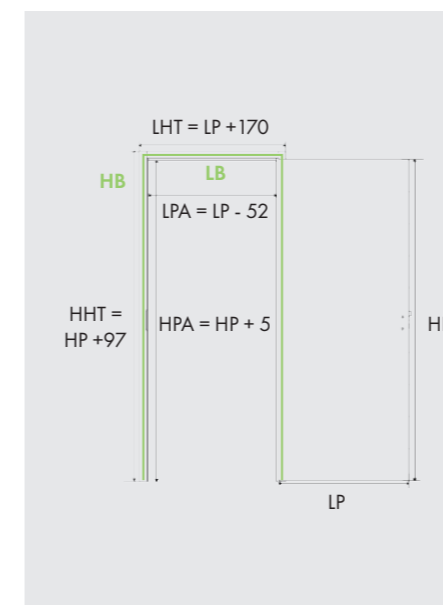

- Montage possible sur cloison de 72 à 100 mm
- Possibilité de kits extension pour mur de :
 - 101 à 130 mm
 - 131 à 345 mm

Sur-mesure	Largeur de Porte LP	Largeur de Passage LPA	Largeur Hors-Tout LHT	Réservation			Hauteur de porte HP	Hauteur de Passage HPA	Hauteur Hors-Tout HHT
				Fixation par vis	Fixation par mousse	fixation par mousse et par vis			
Standard	630	576	800	697 -0/+3	710	2092	2040	2045	2137
	730	676	900	797 -0/+3	810				
	830	776	1000	897 -0/+3	910				
	930	876	1100	997 -0/+3	1010				

MARMARA - HOYO - MESSINE - ANTIOCHE BOSPHORE - MAGELLAN



Standard **7 semaines :** toutes finitions et dimensions

Sur-mesure **10 semaines :** toutes finitions et dimensions

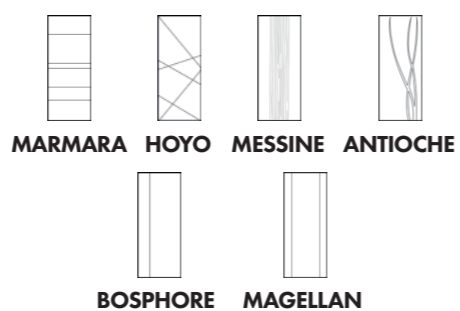

BLOC-PORTE



- **Huisserie extensible** chambranle/contre chambranle, pose fin de chantier
- Talon réhausse d' huisserie : répond aux normes de passage d'air
- **Joint périphérique**, meilleur confort acoustique à la fermeture
- Âme pleine acoustique (laqué PSE **26 dB**)
- **Serrure magnétique** de série
- **Quincailleries coordonnées** Inox ou Noir

CARACTÉRISTIQUES

- Poussant droit ou gauche.
Modèles Bosphore et Magellan : poussant droit et gauche avec paumelles. Réversible avec charnières invisibles
- Chant droit fini
- Épaisseur 40 mm
- Serrure magnétique à clé, paumelles : finitions Inox ou Noir au choix
- Poignées incluses au choix

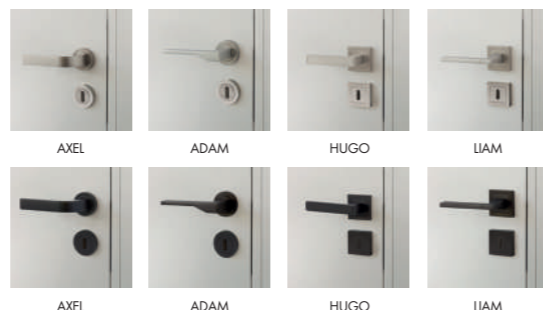

OPTIONS

- Autres serrures disponibles : à condamnation ou à cylindre
- Charnières invisibles finitions Inox ou Noir

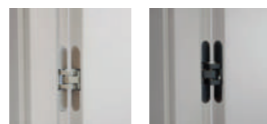

FINITIONS

Laquées



L10 Blanc



L11 Craie



L13 Noir

PORTE COULISSANTE



- **Porte prête à installer** (rainure, mortaise et fixation suspendue prévues)
- Habillages **compatibles avec les galandages Sogal®** et la plupart des galandages du marché
- **Systèmes coulissants en applique** voir page 73

CARACTÉRISTIQUES

- Épaisseur 40 mm
- Kit poignée encastrée au choix + tire-doigt finitions Inox ou Noir



OPTIONS

- Serrures disponibles : Kit serrure à condamnation (avec poignée encastrée inox ou noire, ronde ou carrée)
- Habillage galandage 1 ou 2 vantaux



PRODUITS ASSOCIÉS



BLOC-PORTE ISOTHERME
modèle Bering
voir page 60

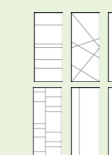

PORTE SEULE À USINER
modèles Marmara - Hoyo
Messine - Antioche -
Bosphore - Magellan

RÉSERVATIONS BLOC-PORTE

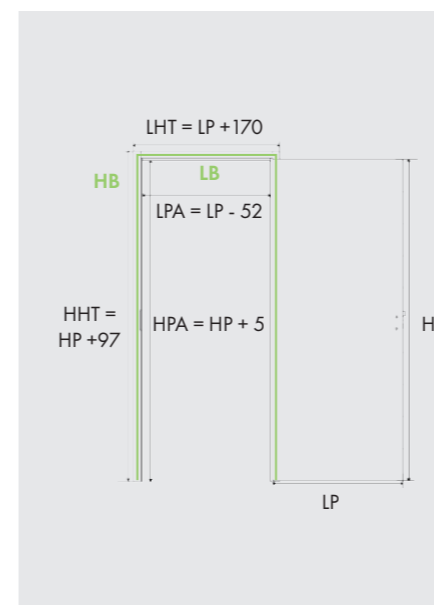

- Montage possible sur cloison de 72 à 100 mm
- Possibilité de kits extension pour mur de :
- 101 à 130 mm
- 131 à 345 mm

Sur-mesure	Largeur de Porte LP	Largeur de Passage LPA	Largeur Hors-Tout LHT	Réservation			Hauteur de porte HP	Hauteur de Passage HPA	Hauteur Hors-Tout HHT
				Fixation par vis	Fixation par mousse	fixation par mousse et par vis			
Standard	630	576	800	697 -0/+3	710	2092	2040	2045	2137
	730	676	900	797 -0/+3	810				
	830	776	1000	897 -0/+3	910				
	930	876	1100	997 -0/+3	1010				



BLOC-PORTE



- **Huisserie extensible** chambranle/contre chambranle, pose fin de chantier
- Talon réhausse d'huisserie : répond aux normes de passage d'air
- **Joint périphérique**, meilleur confort acoustique à la fermeture
- **Serrure magnétique** de série
- **Quincailleries coordonnées** Inox ou Noir

CARACTÉRISTIQUES

- Poussant droit ou gauche
- Chant droit fini
- Épaisseur 40 mm
- Porte à cadre, MDF. Parments de 5 mm
- Serrure magnétique à clé, paumelles : finitions Inox ou Noir au choix
- Poignées incluses au choix



OPTIONS

- Autres serrures disponibles : à condamnation ou à cylindre
- Charnières invisibles finitions Inox ou Noir



Standard **7 semaines** : toutes finitions et dimensions

Sur-mesure **10 semaines** : toutes finitions et dimensions

FINITIONS

Laquées



PORTE COULISSANTE



- **Porte prête à installer** (rainure, mortaise et fixation suspendue prévues)
- Habillages **compatibles avec les galandages Sogal®** et la plupart des galandages du marché
- **Systèmes coulissants en applique** voir page 73

CARACTÉRISTIQUES

- Épaisseur 40 mm
- Kit poignée encastrée au choix + tire-doigt finitions Inox ou Noir



OPTIONS

- Serrures disponibles : Kit serrure à condamnation (avec poignée encastrée inox ou noire, ronde ou carrée)
- Habillage galandage 1 ou 2 vantaux



PRODUITS ASSOCIÉS



BLOC-PORTE ISOTHERME
modèle Bering
voir page 60

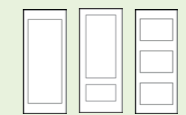

PORTE SEULE À USINER
modèles Formose
- Bali - Hudson

RÉSERVATIONS BLOC-PORTE

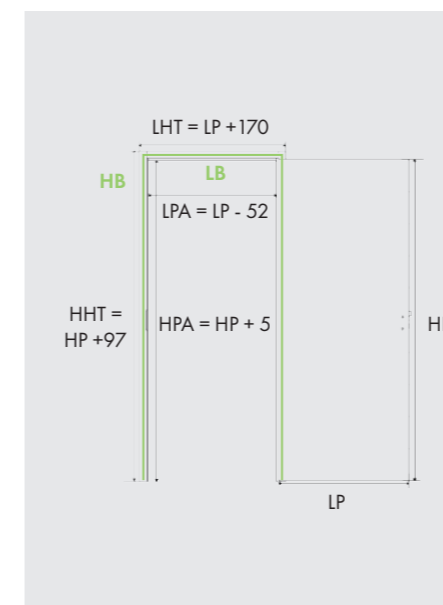

- Montage possible sur cloison de 72 à 100 mm
- Possibilité de kits extension pour mur de :
- 101 à 130 mm
- 131 à 345 mm

Sur-mesure	Largeur de Porte LP	Largeur de Passage LPA	Largeur Hors-Tout LHT	Réservation			Hauteur de porte HP	Hauteur de Passage HPA	Hauteur Hors-Tout HHT
				Fixation par vis	Fixation par mousse	fixation par vis et par vis			
Standard	630	576	800	697 -0/+3	710	2092	2040	2045	2137
	730	676	900	797 -0/+3	810				
	830	776	1000	897 -0/+3	910				
	930	876	1100	997 -0/+3	1010				

FORMOSE V - HUDSON V - BALI V6



Standard **7 semaines :** toutes finitions et dimensions

Sur-mesure **10 semaines :** toutes finitions et dimensions

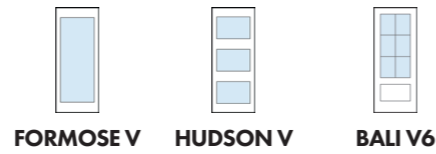

BLOC-PORTE



- **Huisserie extensible** chambranle/contre chambranle, pose fin de chantier
- Talon réhausse d'huisserie : répond aux normes de passage d'air
- **Joint périphérique**, meilleur confort acoustique à la fermeture
- **Serrure magnétique** de série
- **Quincailleries coordonnées** Inox ou Noir

CARACTÉRISTIQUES

- Poussant droit ou gauche
- Chant droit fini
- Épaisseur 40 mm
- Porte à cadre, MDF. Parquets de 5 mm
- Serrure magnétique à clé, paumelles : finitions Inox ou Noir au choix
- Poignées incluses au choix



OPTIONS

- Autres serrures disponibles : à condamnation ou à cylindre
- Charnières invisibles finitions Inox ou Noir



FINITIONS

Laquées



REMARQUE MODÈLE

Les modèles de portes intérieures avec vitrage, ont une face recto et une face verso esthétiquement différentes.



Face avant

Vitrage dépoli
aspect lisse
sans parclose

Face arrière

Vitrage dépoli
aspect grainé
avec parclose

VITRAGES

6 mm sécurisé



Verre dépoli Verre clair

Le sens d'ouverture est à déterminer à la commande.

Portes coulissantes



PORTE COULISSANTE



- **Porte prête à installer** (rainure, mortaise et fixation suspendue prévues)
- Habillages **compatibles avec les galandages Sogal®** et la plupart des galandages du marché
- **Systèmes coulissants en applique** voir page 73

CARACTÉRISTIQUES

- Épaisseur 40 mm
- Kit poignée encastrée au choix + tire-doigt finitions Inox ou Noir



OPTIONS

- Serrures disponibles : Kit serrure à condamnation (avec poignée encastrée inox ou noire, ronde ou carrée)
- Habillage galandage 1 ou 2 vantaux



PRODUITS ASSOCIÉS



BLOC-PORTE ISOTHERME
modèle Bering
voir page 60

PORTE SEULE À USINER
modèles
Formose V - Hudson V
Bali V6

RÉSERVATIONS BLOC-PORTE

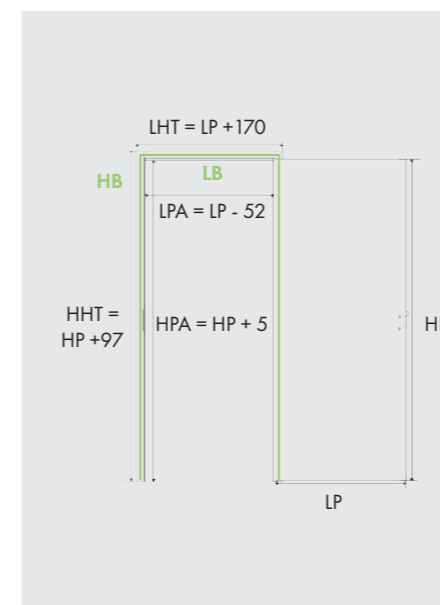

- Montage possible sur cloison de 72 à 100 mm
- Possibilité de kits extension pour mur de :
- 101 à 130 mm
- 131 à 345 mm

Sur-mesure	Largeur de Porte LP	Largeur de Passage LPA	Largeur Hors-Tout LHT	Réservation			Hauteur de porte HP	Hauteur de Passage HPA	Hauteur Hors-Tout HHT
				Fixation par vis	Fixation par mousse	fixation par mousse et par vis			
Standard	630	576	800	697 -0/+3	710	2092	2040	2045	2137
	730	676	900	797 -0/+3	810				
	830	776	1000	897 -0/+3	910				
	930	876	1100	997 -0/+3	1010				



MAGELLAN V

BLOC-PORTE



- **Huisserie extensible** chambranle/contre chambranle, pose fin de chantier
- Talon réhausse d'huisserie : répond aux normes de passage d'air
- **Joint périphérique**, meilleur confort acoustique à la fermeture
- **Serrure magnétique** de série
- **Quincailleries coordonnées** Inox ou Noir

CARACTÉRISTIQUES

- Poussant droit ou gauche. Réversible avec charnières invisibles
- Chant droit fini
- Épaisseur 40 mm
- Porte à cadre, MDF. Parments de 5 mm
- Serrure magnétique à clé, paumelles : finitions Inox ou Noir au choix
- Poignées incluses au choix

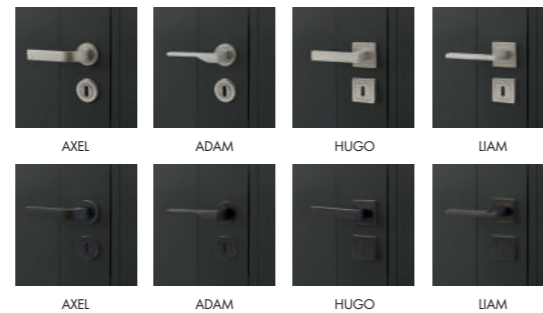

RÉSERVATIONS

- Montage possible sur cloison de 72 à 100 mm
- Possibilité de kits extension pour mur de :
 - 101 à 130 mm
 - 131 à 345 mm

OPTIONS

- Autres serrures disponibles : à condamnation ou à cylindre
- Charnières invisibles finitions Inox ou Noir



Standard **7 semaines :** toutes finitions et dimensions

Sur-mesure **10 semaines :** toutes finitions et dimensions

FINITIONS

Laquées



L10 Blanc L11 Craie L13 Noir

VITRAGES

6 mm sécurisé



Verre dépoli Verre clair

REMARQUE MODÈLE

Les modèles de portes intérieures avec vitrage, ont une face recto et une face verso esthétiquement différentes.



Face avant
Vitrage dépoli
aspect lisse
sans parcelle

Face arrière
Vitrage dépoli
aspect grainé
avec parcelle

Blocs-portes

Le sens d'ouverture est à déterminer à la commande.

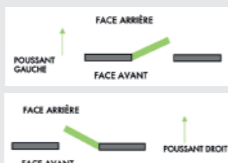

	Réservation								
	Largeur de Porte LP	Largeur de Passage LPA	Largeur Hors-Tout LHT	Largeur de Baie LB	Largeur de Baie LB	Hauteur de Baie HB	Hauteur de porte HP	Hauteur de Passage HPA	Hauteur Hors-Tout HHT
Sur-mesure	LP	LP-54	LP+170	LP+80	LP+80	HP+52	HP	HP+5	HP+97
Standard	630	576	800	697 -0/+3	710	2092	2040	2045	2137
	730	676	900	797 -0/+3	810				
	830	776	1000	897 -0/+3	910				
	930	876	1100	997 -0/+3	1010				



Bloc-porte Magellan V, décor laqué Noir (L13)



BERING

BLOC-PORTE ISOTHERME



- Plinthe automatique
- Serrure 3 points à cylindre

CARACTÉRISTIQUES

- Climat B, classe 3 - Ud 1,2
- Épaisseur 45 mm
- Cylindre fourni
- Paumelles finitions Inox ou Noir au choix
- Poignées finitions Inox ou Noir au choix



RÉSERVATIONS

- Montage possible sur cloison de 72 à 100 mm
- Possibilité de kits extension pour mur de :
 - 101 à 130 mm
 - 131 à 345 mm

Sur-mesure	Largeur de Porte LP	Largeur de Pas-sage LPA	Largeur Hors-Tout LHT	Réservation			Hauteur de Porte HP	Hauteur de Passage HPA	Hauteur Hors-Tout HHT
				Fixation par vis	Fixation par mousse	fixation par mousse et par vis			
Standard	LP	LP-54	LP+170	Largeur de Baie LB	Largeur de Baie LB	Hauteur de Baie HB	HP	HP+5	HP+97
	730	676	900	797 -0/+3	810				
	830	776	1000	897 -0/+3	910				
	930	876	1100	997 -0/+3	1010				

FINITIONS

Mélangées



Laquées

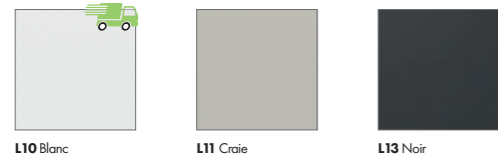

Plaquées

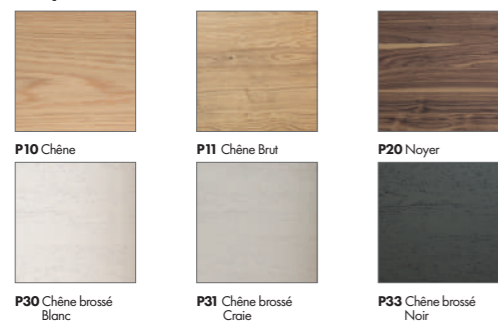

PANAMA

BLOC-PORTE ISOTHERME



- Plinthe automatique
- Serrure 3 points à cylindre

CARACTÉRISTIQUES

- Climat B, classe 3 - Ud 1,2
- Épaisseur 45 mm
- Cylindre fourni
- Paumelles finitions Inox ou Noir au choix
- Poignées finitions Inox ou Noir au choix



RÉSERVATIONS

- Montage possible sur cloison de 72 à 100 mm
- Possibilité de kits extension pour mur de :
 - 101 à 130 mm
 - 131 à 345 mm

Sur-mesure	Largeur de Porte LP	Largeur de Pas-sage LPA	Largeur Hors-Tout LHT	Réservation			Hauteur de Porte HP	Hauteur de Passage HPA	Hauteur Hors-Tout HHT
				Fixation par vis	Fixation par mousse	fixation par mousse et par vis			
Standard	LP	LP-54	LP+170	Largeur de Baie LB	Largeur de Baie LB	Hauteur de Baie HB	HP	HP+5	HP+97
	730	676	900	797 -0/+3	810				
	830	776	1000	897 -0/+3	910				
	930	876	1100	997 -0/+3	1010				

PORTES INTÉRIURES GAMME ESSENTIA

PORTES INTÉRIURES



Bloc-porte Salvia, décor mélaminé Chêne Naturel (M25)



Porte coulissant Iris, décor mélaminé Gris Anthracite (M23)

PORTES INTÉRIURES

LES AVANTAGES DES PORTES SOGAL® ESSENTIA

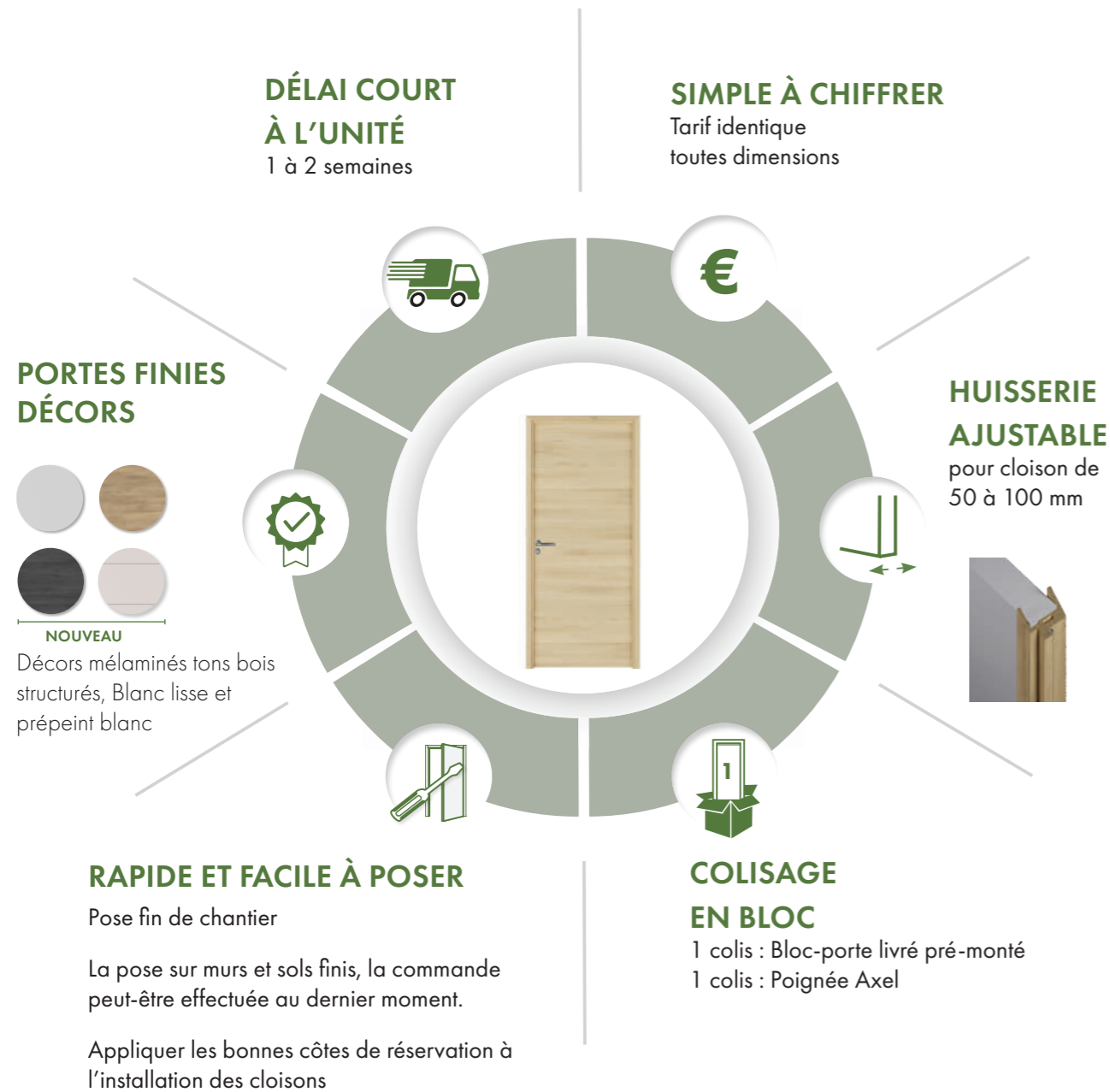

EXISTE EN VERSION COULISSANTE OU ISOTHERME EN MODÈLE BERING

en finition et décors coordonnés (pour porte COSMOS, SALVIA et IRIS)



Gagner de la place
1 m²



Protéger du froid



LA POSE FIN DE CHANTIER

Chez Sogal®, les portes POSE FIN DE CHANTIER permettent une installation sur murs et sol finis. L'intégrité de la porte est préservée et permet une finition et qualité de pose soignée.



TRAVAIL FACILITÉ SUR CHANTIER

Avec les portes Sogal®, le choix de modèle peut se faire en fin de chantier.

Dimensions de RÉSERVATIONS D'OUVERTURE

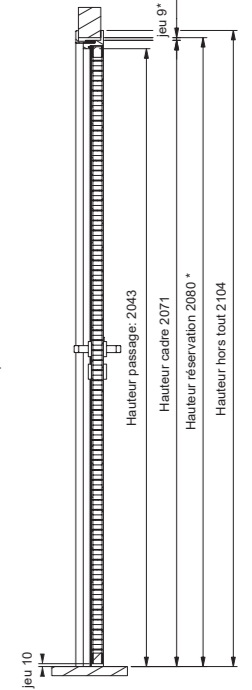
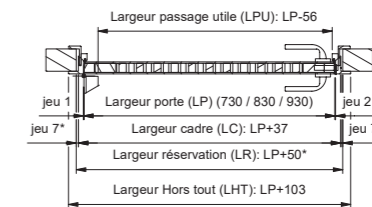

Livraison 1 à 2 SEMAINES : service express



Permet la poursuite du chantier sans contrainte d'approvisionnement. Évite les vols sur chantier.

POSE SIMPLIFIÉE

Le temps de pose n'est pas plus long avec une pose fin de chantier et permet la pose sur cloison neuve.



POSE EN BLOC

■ Huisserie chambranle contre-chambranle : avec les couvre-joints intégrés, la finition entre cloison et huisserie est parfaite. Les habillages permettent de s'adapter à toutes les épaisseurs de cloisons de 50 à 100 mm.



HUISSERIES CONTRE-CHAMBRANLE

■ Jeu de 10 mm : respect des normes de passage d'air sans recoupe de porte, conformément à la norme NF DTU 68.3.

BLOC-PORTE GAMME ESSENTIA



1 semaine : tous modèles

COMPOSITION DES PORTES

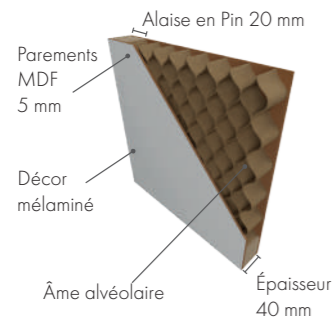

BLOC-PORTE



- **Huisserie ajustable**
chambranle intégré et contre-chambranle
pose fin de chantier
pour cloison de 50 à 100 mm
- **Joint périphérique**, meilleur confort acoustique à la fermeture
- **Poignées Axel Inox incluses**
Serrure à clé ou à condamnation
- **Livraison en 2 colis :**
- porte et huisserie assemblées
- poignée Axel



CARACTÉRISTIQUES

- Paumelles finition Inox. Poussant droit ou gauche
- Chant dégraissé fini. Huisserie coupe d'angle
- Épaisseur 40 mm
- Serrure mécanique à clé, finitions Inox
- Poignée Axel incluse



OPTIONS

- Autre serrure disponible : à condamnation
- Possibilité kit extension pour mur de refend jusqu'à 345 mm



Sogal® Osmose, décors coordonnés portes intérieures, portes de placard et aménagements intérieurs

RÉSERVATIONS BLOC-PORTE

Largeur de Porte LP	Largeur de Passage utile LPA	Largeur Hors-Tout LHT	Largeur cadre LP+37	Réservations préconisées					
				Largeur de Baie LB LP+50	Hauteur de Baie HB HP+50	Hauteur de porte HP	Hauteur de Passage HPA HP+3	Hauteur Hors-Tout HHT HP+64	Hauteur cadre HP+31
730	674	833	767	780 +/- 10	2080	2040	2043	2104	2071
830	774	933	867	880 +/- 10					
930	874	1033	967	980 +/- 10					

PORTE COULISSANTE



- **Porte prête à installer** (rainure, mortaise et fixation suspendue prévues)
- Habillages **compatibles avec les galandages Sogal®** et la plupart des galandages du marché
- **Systèmes coulissants en applique**
voir page 73

CARACTÉRISTIQUES

- Épaisseur 40 mm
- Chants droit. 4 chants finis
- Usinage mortaise serrure et usinage poignée
- Usinage fixation suspendue de galets et rainure pour guide bas
- Kit poignée encastrée au choix + tire-doigt finition Inox

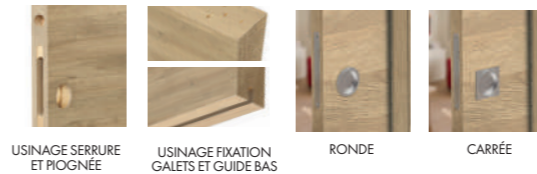

OPTIONS

- Serrures disponibles : Kit serrure à condamnation (avec poignée encastrée inox, ronde ou carrée)
- Habillage galandage 1 ou 2 vantaux



PRODUIT ASSOCIÉ

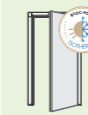

BLOC-PORTE ISOTHERME
modèle Bering
voir page 60

POIGNÉES ET SERRURES

4 poignées, des choix de finitions et serrures pour personnaliser le choix de votre client.

Trouvez celle qui vous correspond, quel que soit votre besoin.



ACCESSOIRES BLOC-PORTE

POIGNÉES INCLUSES - choix du modèle de poignée et rosace. Poignées équipées d'un carré de 8 mm.

DISPONIBLE GAMMES ARCHITECTA ESSENTIA



POIGNÉE AXEL - finitions Inox ou Noir

Poignée et rosace disponibles pour serrure : à clé, à condamnation, à cylindre

DISPONIBLE GAMME ARCHITECTA



POIGNÉE ADAM - finitions Inox ou Noir

Poignée et rosace disponibles pour serrure : à clé, à condamnation, à cylindre

DISPONIBLE GAMME ARCHITECTA



POIGNÉE HUGO - finitions Inox ou Noir

Poignée et rosace disponibles pour serrure : à clé, à condamnation, à cylindre

DISPONIBLE GAMME ARCHITECTA



POIGNÉE LIAM - finitions Inox ou Noir

Poignée et rosace disponibles pour serrure : à clé, à condamnation, à cylindre

SERRURES MAGNÉTIQUES - à clé, à condamnation ou à cylindre - finition Inox ou Noir.

GAMME ARCHITECTA



BLOC SERRURE À CLÉ



BLOC SERRURE À CONdamnATION



BLOC SERRURE À CYLINDRE

BANDE DE CHANT 45 mm - décor mélaminé au choix



Rouleau de chants 5 ml

décor mélaminé	Référence
M21	RCM2101
M22	RCM2201
M23	RCM2301
M20	RCM2001
M25	RCM2501
M26	RCM2601

ACCESSOIRES PORTE COULISSANTE

KIT POIGNÉES

DISPONIBLE GAMME ARCHITECTA



RONDE - finitions Inox ou Noir

Kit poignée encastrée + tire-doigt



RONDE - finitions Inox ou Noir

Kit serrure à condamnation (non montée) + poignée encastrée + tire-doigt



CARRÉ - finitions Inox ou Noir

Kit poignée encastrée + tire-doigt



CARRÉ - finitions Inox ou Noir

Kit serrure à condamnation (non montée) + poignée encastrée + tire-doigt

ACCESSOIRES BLOC-PORTE ISOTHERME

POIGNÉES INCLUSES - choix du modèle de poignée et rosace

DISPONIBLE GAMME ARCHITECTA



POIGNÉE AXEL - finitions Inox ou Noir

Poignée et rosace pour serrure à cylindre



POIGNÉE ADAM - finitions Inox ou Noir

Poignée et rosace pour serrure à cylindre



POIGNÉE HUGO - finitions Inox ou Noir

Poignée et rosace pour serrure à cylindre



POIGNÉE LIAM - finitions Inox ou Noir

Poignée et rosace pour serrure à cylindre



ACCESSOIRES SYSTÈMES COULISSANTS

En applique ou en galandage, choisissez le système coulissant qui vous convient.

ACCESSOIRES SYSTÈMES COULISSANTS

POSE EN APPLIQUE - devant le mur



SYSTÈME COULISSANT SUSPENDU RAIL & BANDEAU

DIMENSIONS STANDARD ET SUR-MESURE

DISPONIBLE GAMMES ARCHITECTA ESSENTIA

Implantations

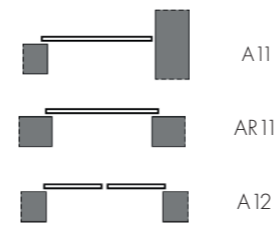

Finitions Bandeau

Aluminium laqué



Nuancier portes intérieures

Mélangé enrobé



Dimensions

Nombre de porte	Dimensions	
	Largeur de porte (mm)	Longueur de rail (mm)
Standard	1 porte	de 630 à 930
	2 portes	de 630 à 930
Sur-mesure	1 porte	de 350 à 1150
	2 portes	de 701 à 2300

OPTIONS

- Profil de réception. Finition assortie au bandeau. 1 vantail uniquement. Il est obligatoire dès que la porte coulissante est équipée d'une serrure. Fixation perpendiculaire à l'axe du vantail. Pour implantation AR11. Mélangés : hauteur 2200 mm. Laqués : hauteur 2900 mm. Plaqués : hauteur 2700 mm.



SYSTÈME COULISSANT SUSPENDU RAIL ATELIER

DIMENSIONS STANDARD ET SUR-MESURE

DISPONIBLE GAMME ARCHITECTA

Implantation



Le système coulissant rail et roulettes apparentes peut accueillir une porte. Disponible en largeurs standard de 730 à 830 mm et en largeurs sur-mesure de 685 à 900 mm.

POSE EN GALANDAGE - entre 2 murs

DISPONIBLE GAMMES ARCHITECTA ESSENTIA



SYSTÈME COULISSANT GALANDAGE AVEC AMORTISSEUR

DIMENSIONS STANDARD
Galandage Confort

Implantations

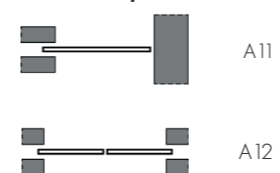

SYSTÈME COULISSANT GALANDAGE AVEC PUSH & SLIDE AMORTI

DIMENSIONS STANDARD ET SUR-MESURE
Galandage Signature

Implantations

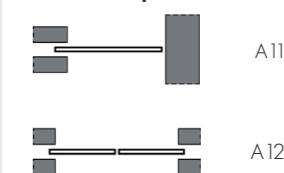

GALANDAGES

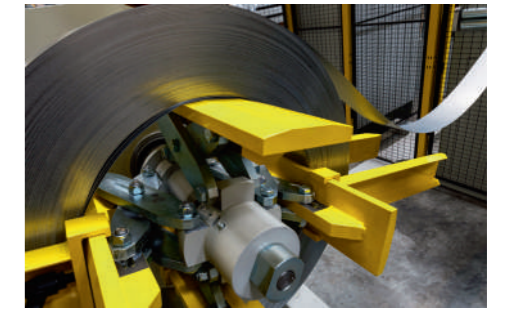
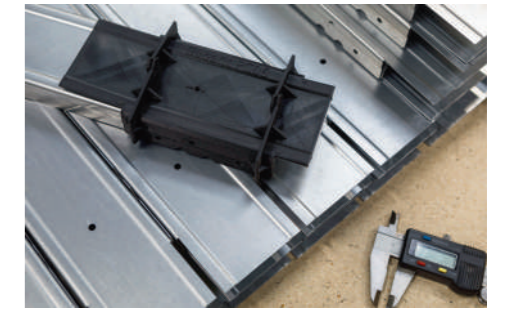

LE GALANDAGE CONCEPTION & FABRICATION FRANÇAISE



Les galandages Sogal® sont assemblés sur le site de **Porte-lès-Valence dans la Drôme (26)** et de la **Jumellière dans le Maine et Loire (49)**. Des profileuses, des centres d'usinage et des zones de montage, permettent une maîtrise parfaite de la **qualité 100% française des galandages**.

SOMMAIRE

CHOISIR UN GALANDAGE SOGAL®



LES CONCEPTS INNOVANTS SOGAL®



MODÈLES



POURQUOI CHOISIR UNE SOLUTION COULISSANT À GALANDAGE ?

Toute habitation comporte des portes intérieures...

Le choix est très simple :

Porte battante ou coulissante ?

La **porte coulissante** est la seule solution qui permet une ouverture et une fermeture **sans encombrement**. Cependant, avec une pose en applique, il reste toujours un pan de mur occupé par la porte.

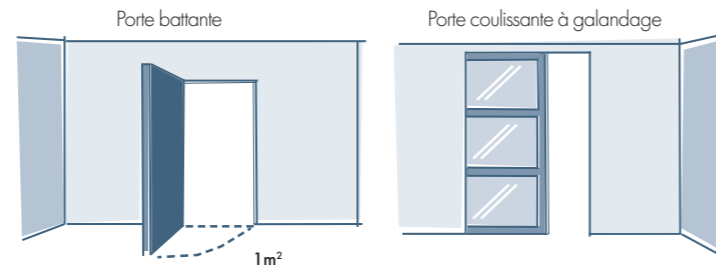

Le **galandage** devient la solution incontournable pour **libérer l'espace de ses contraintes**. La porte, dissimulée dans l'épaisseur du mur, permet de gagner de l'espace pour meubler de chaque côté, et dans les deux pièces.

ENGAGEMENT ENVIRONNEMENTAL & CERTIFICATIONS

Nous mettons en œuvre une politique environnementale ambitieuse, destinée à limiter l'impact écologique de nos activités sur l'environnement et respectueuse de la santé des utilisateurs.

Plus d'informations P.9



QUALITÉ

Les galandages Sogal® sont conçus selon les normes en vigueur, testés et certifiés par le CETIM. Les processus de fabrication sont régulièrement contrôlés. Les nouveaux matériaux et fournisseurs sélectionnés par Sogal® sont qualifiés selon un cahier des charges précis.

AVANTAGES DU GALANDAGE SOGAL®

INSTALLATION SUR CHANTIER

Fixation facilitée :

- Profil en U pour la tenue de la plaque de plâtre.

Ajustement simplifié :

- Repères à 1 mètre du sol fini et pattes de réhausse recoupables pour décaissé jusqu'à 180 mm.
- Habillage prépeint livré en surcote de 20 mm, idéal dans le cas d'un décalage de hauteur de carrelage ou un ajustement de niveau.

RÉGLAGES ET MAINTENANCE

- Une coulisse intégrée au rail permet le réglage de l'alignement dans le caisson et le long du profil de réception, y compris lorsque la porte est installée.
- L'habillage Sogal® Easyconnect permet un montage et démontage aisé, à l'aide de goupilles actionnables facilement, même en hauteur.

Plus de détails page 80

RÉSULTAT HAUT DE GAMME

- Le confort est optimal à la fermeture avec une simple impulsion sur la porte grâce au système Push & Slide. Lors de l'ouverture, l'amortisseur permet une manipulation en douceur et d'éviter l'effet rebond dans le caisson (système breveté).

Plus de détails page 81

Résistance au claquement

Claquement à l'ouverture et à la fermeture.

✓ EN 1527 (Grade 3/3)

Résistance statique

Test de solidité et de sécurité
Essai validé avec une porte de 45 Kg
(2x le poids d'une porte).

✓ EN 1527 : résultat conforme sans perte de fonction

Effort de mise en mouvement

Facilité du mouvement à l'ouverture et à la fermeture.

✓ Essai de Friction EN 1527 (grade 3/3) 10 N

Statique horizontale

Vérification de la solidité de l'ensemble du galandage lors d'une poussée sur la porte.

✓ EN 1527 - 250 N (Grade 3/3)

Résistance à la corrosion

240 h d'exposition à un brouillard salin.

✓ Résistance à la corrosion (grade 4/5)

Le grade 4 est le grade maxi pour les produits utilisés en intérieur.

Qualité d'endurance

75 000 cycles sans altération du produit, soit 20 ans à 10 ouvertures et fermetures par jour.

✓ Endurance (grade 5/6)

Consultez tous nos rapports d'essais sur votre espace professionnel : espacepro.sogal.com



CHOISIR UN GALANDAGE SOGAL®

4 POINTS ESSENTIELS

1 QUEL SYSTÈME D'OUVERTURE ET DE FERMETURE ?

- **Amortisseur de série**

Depuis 2012, Sogal® est le 1^{er} acteur du marché à proposer la double fonction amortisseur d'ouverture et de fermeture de série pour ses galandages. Véritable **élément de confort**, ce système protège à la fois les vantaux des chocs sur les montants et **évite tout pincement de doigts**.

- **Push & Slide amorti de série**

Nouvelle technologie brevetée Sogal®, le système Push & Slide amorti offre un **confort optimal à la fermeture** avec une **simple impulsion sur la porte**, et l'installation d'un tire-doigt est superflu. Lors de l'ouverture, l'amortisseur permet une **manipulation en douceur** et d'éviter l'effet rebond dans le caisson.

2 POUR QUELLES DIMENSIONS ?

Tous les galandages Sogal® sont adaptés aux dimensions standard des portes du marché français.

Le galandage **Signature** reste l'un des seuls sur le marché en dimensions **100% sur-mesure** en largeur comme en hauteur.

3 AVEC QUELS HABILLAGES ?

Faciles à installer, les habillages MDF disposent d'un **système breveté : Sogal® Easyconnect** assurant la recoupe à dimension et la **pose rapide**. Les habillages aluminium sont livrés à dimension.

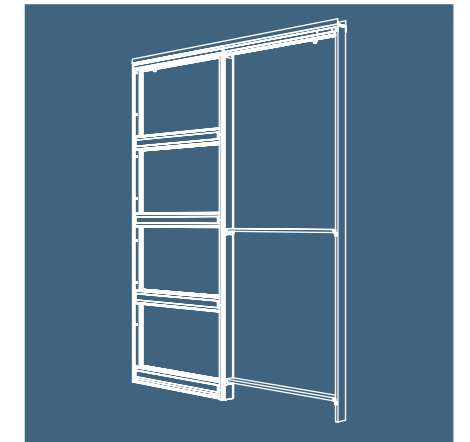

À QUEL PRIX ?

Sogal® simplifie le chiffrage des projets : pour toutes dimensions standard (largeurs 630, 730, 830, 930 ou 1030 mm) **un seul prix !**





GALANDAGE CONFORT

Le galandage accessible avec amortisseurs d'ouverture et fermeture.

1  SYSTÈME ET OPTIONS	2  CHOIX ET SIMPLICITÉ	
	2 DIMENSIONS	3 HABILLAGES
1 Amortisseurs de série	2 <u>Standard</u> Largeurs : 630, 730, 830, 930 et 1030 mm Hauteur : 2040 mm	3 ✓ MDF revêtu prépeint ✓ MDF revêtu décor gammes de Portes Intérieures Sogal® ✓ Aluminium laqué*

GALANDAGE SIGNATURE

Le galandage innovant pour tous les types de porte

1  SYSTÈME ET OPTIONS	2  CHOIX ET SIMPLICITÉ	
	2 DIMENSIONS	3 HABILLAGES
1 Push & Slide amorti de série	2 <u>Standard</u> Largeurs : 730, 830, 930 et 1030 mm Hauteur : 2040 mm <u>Sur-mesure</u> Largeur de 401 mm à 1500 mm Hauteur de 1300 mm à 2725 mm	3 ✓ MDF revêtu prépeint en standard et sur-mesure ✓ MDF revêtu décor gammes de Portes Intérieures Sogal® en standard et sur-mesure ✓ Aluminium laqué* en standard et sur-mesure

* À associer uniquement avec des séparations coulissantes aluminium d'épaisseur maximum de 35 mm et les portes coulissantes d'intérieur Sogal®

LES CONCEPTS INNOVANTS SOGAL®

LA PROXIMITÉ AU COEUR DU DÉVELOPPEMENT

Sogal® produit et commercialise des châssis à galandage depuis 2012. Durant ces 10 années, nos partenaires distributeurs et les artisans installateurs* de nos produits ont partagé avec nous leurs expériences de vente et de pose sur chantier. Les galandages CONFORT et SIGNATURE sont nés de cette collaboration.

* Plus de 500 Sogal experts en France.

HABILLAGE AJUSTABLE ET FACILE À POSER

SOGAL® EASYCONNECT

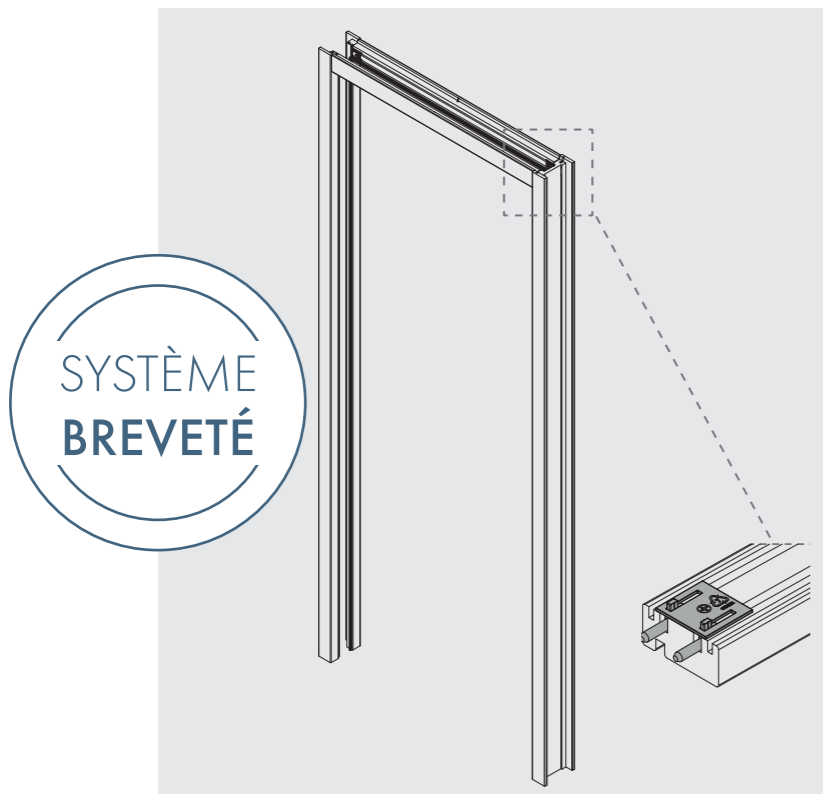

SYSTÈME BREVETÉ

DÉCOUVREZ LA VIDÉO SOGAL® EASYCONNECT



L'habillage Sogal® Easyconnect développé spécifiquement pour les galandages CONFORT et SIGNATURE dispose de multiples spécificités pour une pose plus rapide et plus facile.

MONTAGE ET DÉMONTAGE SIMPLIFIÉ

À l'aide de goupilles actionnables facilement, même en hauteur.

FACILEMENT POSITIONNABLE

Avec ou sans recoupe, le système s'adapte à toutes les largeurs.

COUVRE-JOINTS INTÉGRÉS

Pour les habillages MDF prépeints blanc.

EXCLUSIVITÉ SOGAL®

PUSH & SLIDE AMORTI

INÉDIT : COMBINAISON DU POUSSE-LÂCHE ET DE L'AMORTISSEUR

SYSTÈME BREVETÉ



DÉCOUVREZ LA VIDÉO PUSH & SLIDE AMORTI



OUVERTURE À 100%

Y compris en séparation aluminium, la porte disparaît intégralement dans le caisson.

CONFORT DE FERMETURE

Ne nécessite pas l'usage d'un tire-doigt, le système est plus ergonomique.

INNOVATION SOGAL®

Amortisseur de fermeture intégré.



GALANDAGE CONFORT



Galandage Confort Sogal®
avec habillage prépeint blanc

AVEC AMORTISSEURS D'OUVERTURE & FERMETURE

DIMENSIONS STANDARD

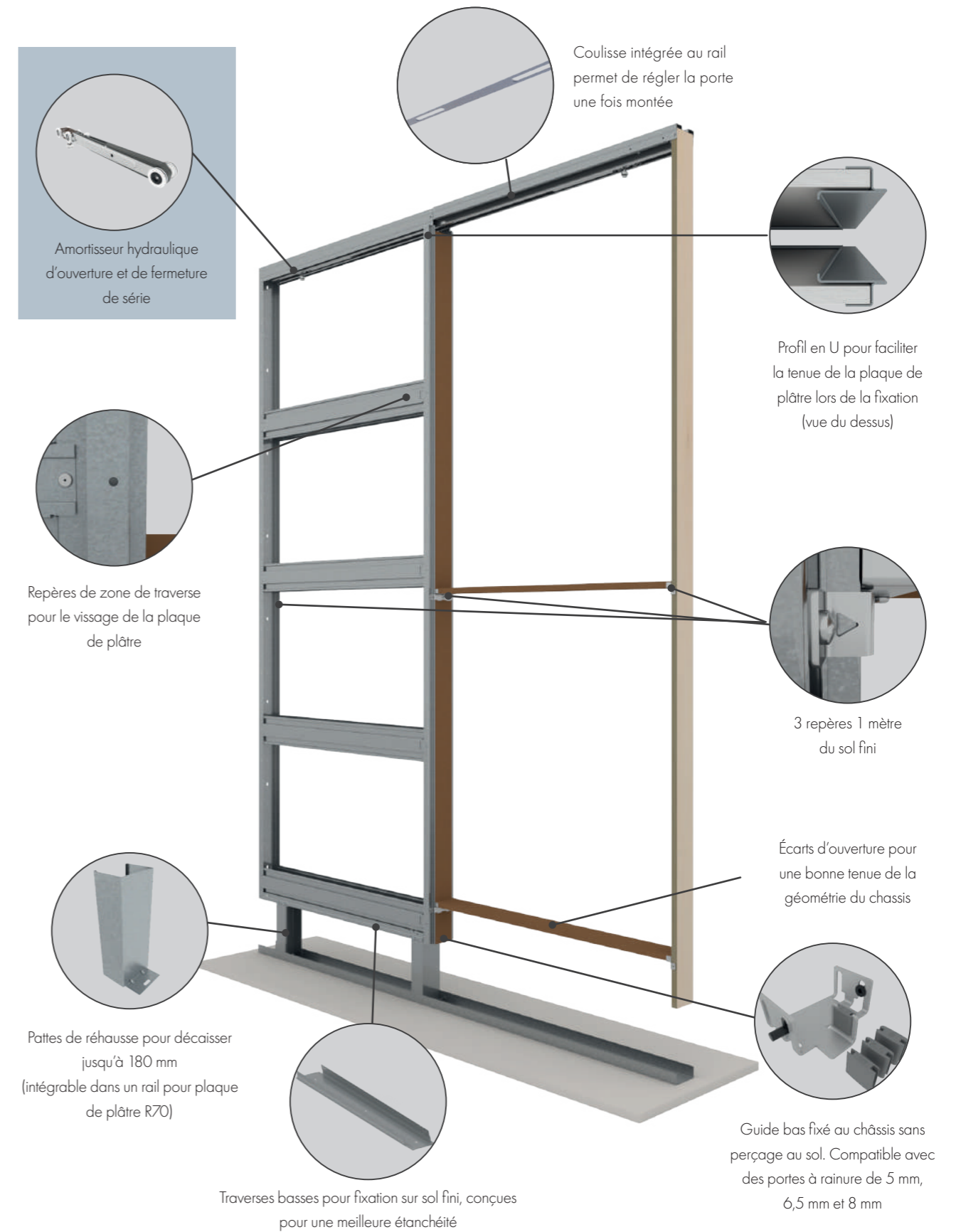

GALANDAGE CONFORT

DIMENSIONS STANDARD

10 ANS

Garantie SOGAL

1 semaine



GALANDAGE

GALANDAGE

FINITION D'HABILLAGE

Livrés à dimension en largeur, et surcote de 20 mm en hauteur.

MDF Revêtu



Prépeint Blanc

Aluminium laqué

à associer uniquement avec des séparations coulissantes Sogal® ou portes de 35 mm d'épaisseur maximum

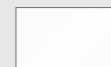

2 Blanc

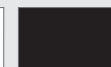

5 Noir



9 Naturel Satiné

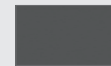

11 Gris Anthracite



17 Noir Sablé

MDF Nuancier portes intérieures Sogal®

Plaqué

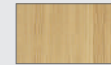

P10 Chêne



P11 Chêne Brut

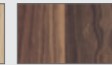

P20 Noyer

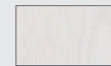

P30 Chêne Brossé Blanc

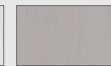

P31 Chêne Brossé Craie

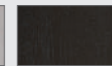

P33 Chêne Brossé Noir

Mélangé

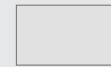

M21 Blanc

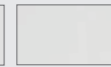

M26 Chêne Blanc



M20 Bois Austral

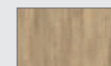

M25 Chêne Naturel

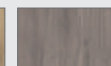

M22 Gris Galet

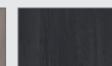

M23 Gris Anthracite

Laqué

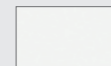

L10 Blanc

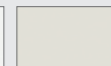

L11 Craie

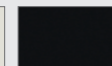

L13 Noir



- Amortisseurs hydrauliques d'ouverture et fermeture de série
- Guide bas universel, monté sur caisson (pas de perçage au sol)
- Réglage du positionnement de la porte facilité
- Étanchéité du caisson
- Habillages MDF équipés du système breveté Sogal® Easyconnect



CARACTÉRISTIQUES

- Galandage pour cloisons plaque de plâtre de 100 mm finie (structure de 48 ou 70 mm)
- Caisson livré monté, prêt-à-poser
- Rail aluminium et système d'amortisseurs inclus
- Guide bas adapté aux rainures de 5 mm, 6,5 mm et 8 mm

OPTIONS

- Kit Ouverture simultanée (voir page 253)
- Kit serrures disponible pour habillage aluminium (à commander avec la porte)

DIMENSIONS

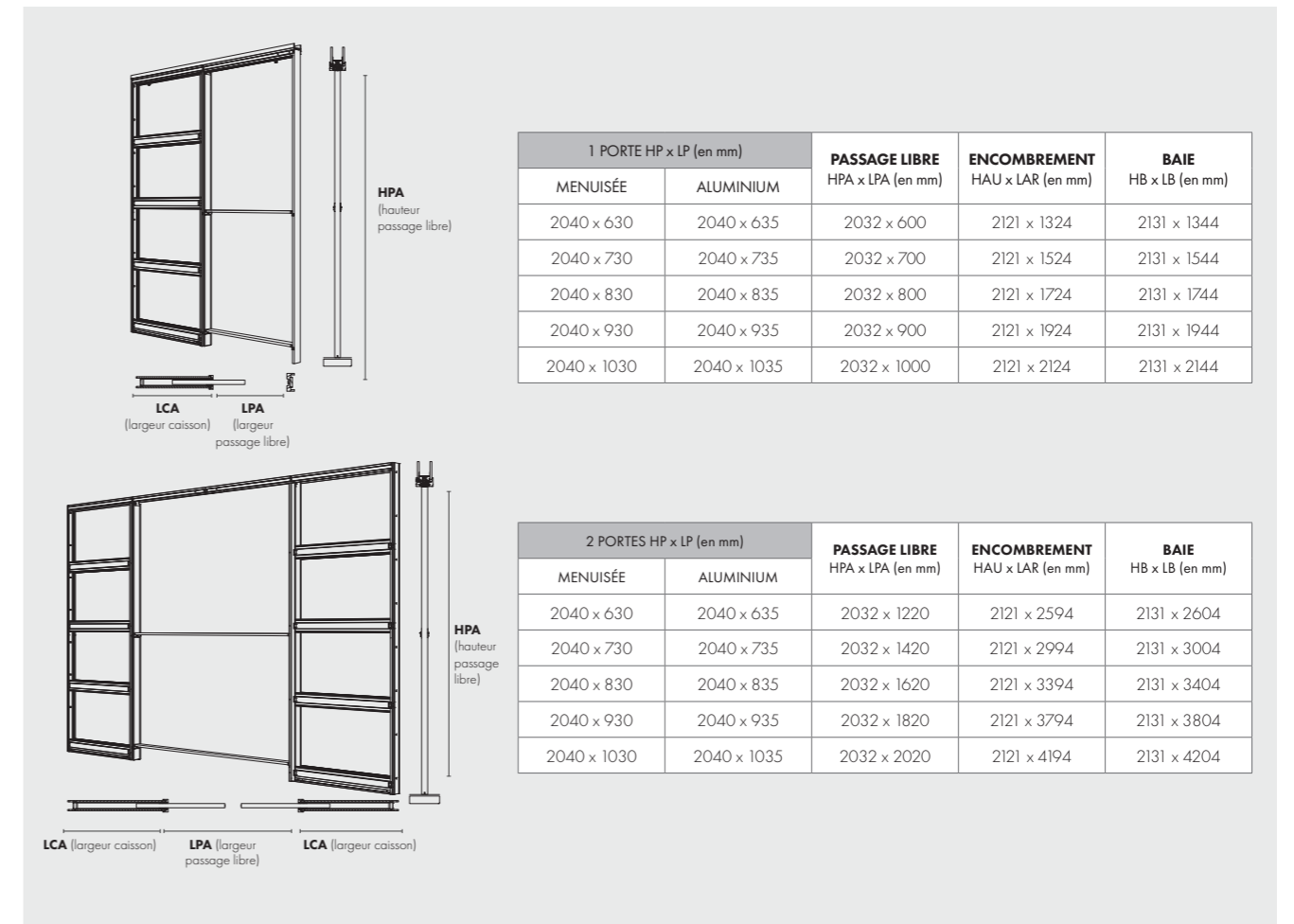

COLISAGE

GALANDAGE 1 VANTAIL	GALANDAGE 2 VANTAUX
- Caisson monté - Traverse et profil de réception - Rail et amortisseurs	- Caisson monté - Traverse et profil de réception - Rail et amortisseurs - Kit de liaison
+	
HABILLAGE 1 VANTAIL	HABILLAGE 2 VANTAUX

Accédez aux FICHES TECHNIQUES



GALANDAGE SIGNATURE



Galandage Signature Sogal® et porte coulissante sur-mesure Sogalslide® Panoramique, décor Graphik-Line (VCI5). Habillage aluminium laqué Naturel Satiné (9).

AVEC SYSTÈME PUSH & SLIDE AMORTI

DIMENSIONS STANDARD ET SUR-MESURE

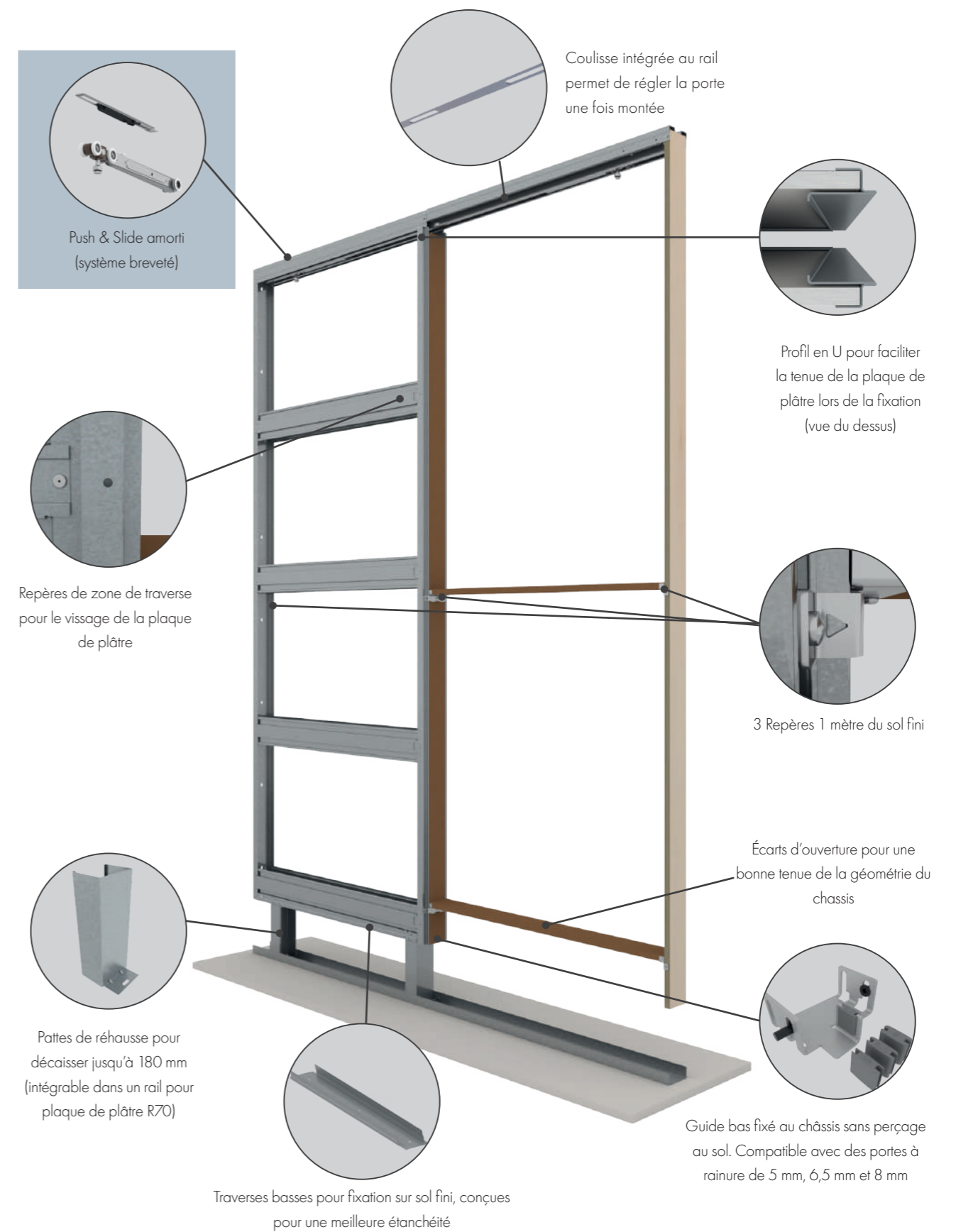

GALANDAGE SIGNATURE

DIMENSIONS STANDARD

10 ANS
Garantie SOGAL

1 semaine



GALANDAGE

GALANDAGE

FINITION D'HABILLAGE

Livrés à dimension en largeur, et surcote de 20 mm en hauteur.

MDF Revêtu



Prépeint Blanc

Aluminium laqué*

à associer uniquement avec des séparations coulissantes Sogal® ou portes de 35 mm d'épaisseur maximum

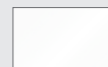

2 Blanc

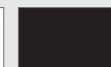

5 Noir



9 Naturel Satiné

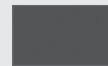

11 Gris Anthracite

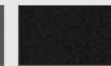

17 Noir Sablé

MDF Nuancier portes intérieures Sogal®*

Plaqué

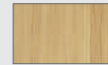

P10 Chêne



P11 Chêne Brut

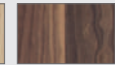

P20 Noyer

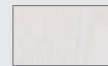

P30 Chêne Brossé Blanc

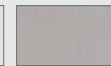

P31 Chêne Brossé Craie

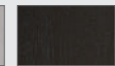

P33 Chêne Brossé Noir

Méla miné



M21 Blanc

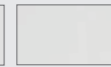

M26 Chêne Blanc



M20 Bois Austral

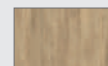

M25 Chêne Naturel

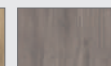

M22 Gris Galet



M23 Gris Anthracite

Laqué

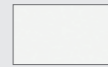

L10 Blanc



L11 Craie



L13 Noir



- **Push & Slide amorti (breveté Sogal®)** de série
- **Guide bas universel**, monté sur caisson (pas de perçage au sol)
- Réglage du **positionnement de la porte** facilité
- Étanchéité du caisson
- Habillages MDF équipés du **système breveté Sogal® Easyconnect**



CARACTÉRISTIQUES

- Galandage pour cloisons plaque de plâtre de 100 mm finie (structure de 48 ou 70 mm)
- Caisson livré monté, prêt-à-posier
- Rail aluminium et système d'amortisseurs inclus
- Guide bas adapté aux rainures de 5 mm, 6,5 mm et 8 mm

OPTIONS (voir page 253)

- Kit Ouverture simultanée (pas de fonction Push & Slide possible dans ce cas, se reporter à la gamme Confort standard)
- Serrures disponibles pour les habillages aluminium en 1 vantail
- Kit serrure à commander avec la séparation aluminium (pas de fonction Push & Slide possible dans ce cas)

DIMENSIONS

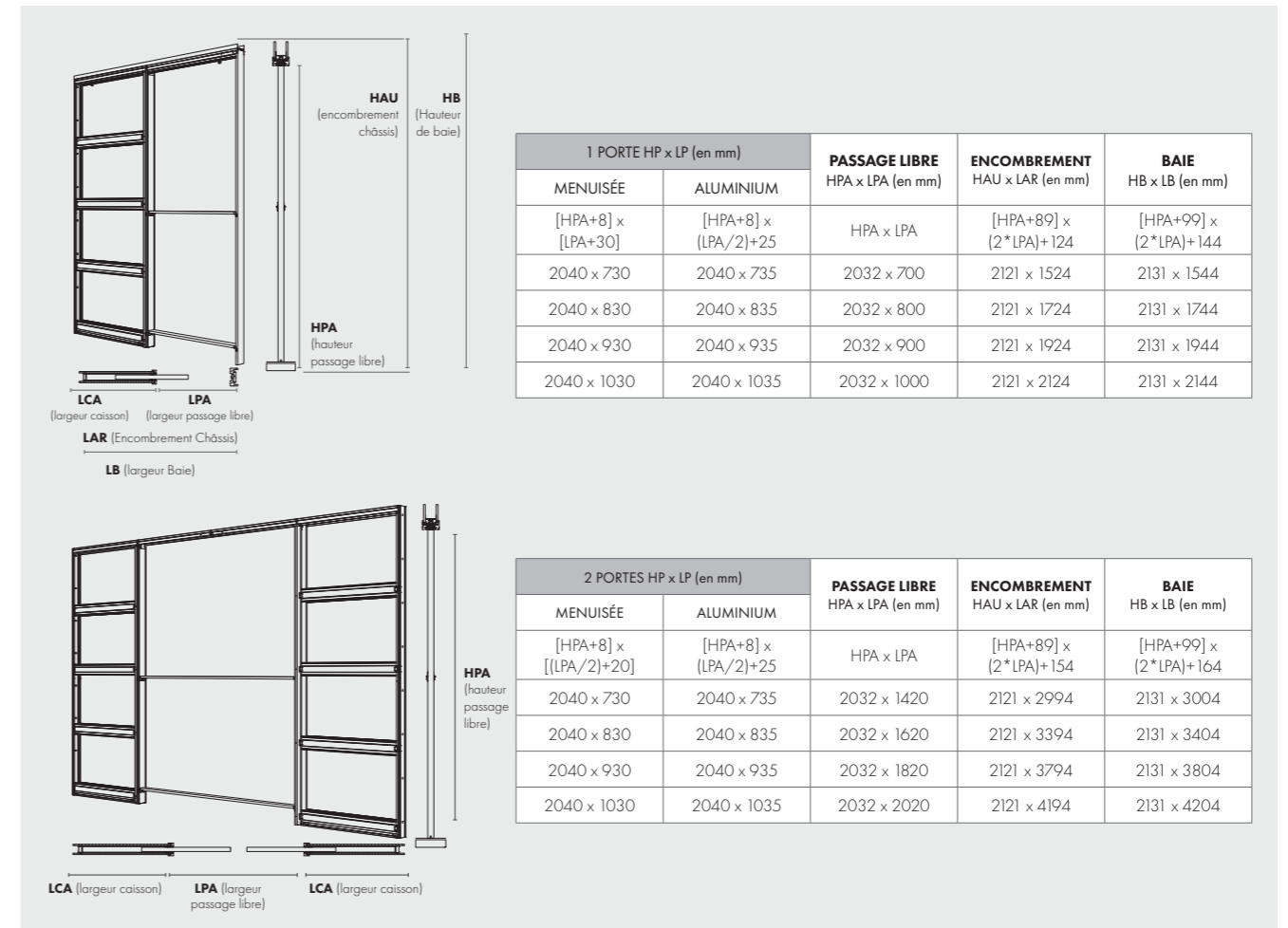

COLISAGE

GALANDAGE 1 VANTAIL	GALANDAGE 2 VANTAUX
- Caisson monté - Traverse et profil de réception - Rail et Push & Slide	- Caisson monté - Traverse et profil de réception - Rail et Push & Slide - Kit de liaison
HABILLAGE 1 VANTAIL	HABILLAGE 2 VANTAUX



GALANDAGE SIGNATURE

DIMENSIONS SUR-MESURE

10 ANS

Garantie SOGAL

2 semaines



GALANDAGE

GALANDAGE

DIMENSIONS

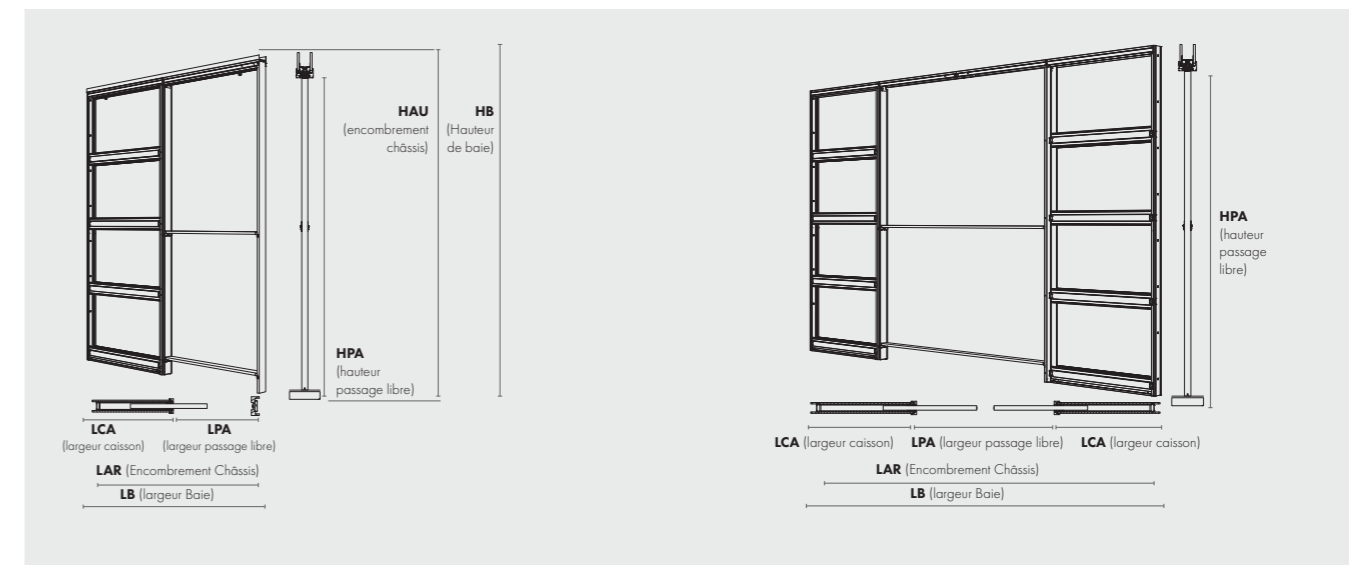

1 porte coulissante		2 portes coulissantes	
Hauteur de 1300 à 2725 mm		Hauteur de 1300 à 2725 mm	
Largeur Vantail	Largeur passage libre (=LPA)	Largeur Vantail	Largeur passage libre (=LPA)
de 600 à 1500 mm	de 470 à 1470 mm	de 401 à 1500 mm	de 750 à 2950 mm

* Système Push & Slide non disponible en dessous de 700 mm de largeur.

COLISAGE

GALANDAGE 1 VANTAIL	GALANDAGE 2 VANTAUX
- Caisson monté jusqu'à 1135 mm - Traverse et profil de réception - Rail et Push & Slide	- Caisson monté jusqu'à 2200 mm - Traverse et profil de réception - Rail et Push & Slide
+	
HABILAGE 1 VANTAIL	HABILAGE 2 VANTAUX

FINITION D'HABILAGE

Habillage livré en surlongueur à recouper

MDF Revêtu



Prépeint Blanc

Aluminium laqué

à associer uniquement avec des séparations coulissantes Sogal® ou portes de 35 mm d'épaisseur maximum

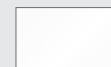

2 Blanc

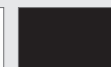

5 Noir



9 Naturel Satiné

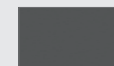

11 Gris Anthracite



17 Noir Sablé

MDF Nuancier portes intérieures Sogal®

Plaqué

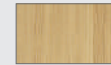

P10 Chêne



P11 Chêne Brut

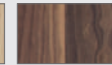

P20 Noyer

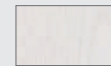

P30 Chêne Brossé Blanc

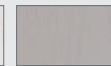

P31 Chêne Brossé Craie

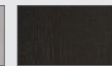

P33 Chêne Brossé Noir

Mélinié



M21 Blanc

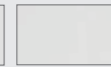

M26 Chêne Blanc



M20 Bois Austral

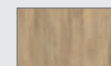

M25 Chêne Naturel

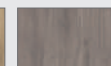

M22 Gris Galet

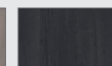

M23 Gris Anthracite

Laqué

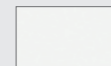

L10 Blanc

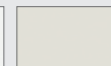

L11 Craie

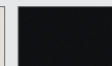

L13 Noir



PRODUIT

- **Push & Slide amorti (breveté Sogal®)** de série. Non disponible en dessous de 700 mm.
- **Guide bas universel**, monté sur caisson (pas de perçage au sol)
- Réglage du **positionnement de la porte** facilité
- Étanchéité du caisson
- Habillages MDF équipés du **système breveté Sogal® Easyconnect**



CARACTÉRISTIQUES

- Galandage pour cloisons plaque de plâtre de 100 mm finie (structure de 48 ou 70 mm)
- Caisson livré monté, prêt-à-poser (jusqu'à 1135 mm de large 1 porte, 2200 mm de large 2 portes)
- Rail aluminium et système d'amortisseurs inclus
- Guide bas adapté aux rainures de 5 mm, 6,5 mm et 8 mm

OPTIONS (voir page 253)

- Kit Ouverture simultanée (pas de fonction Push & Slide possible dans ce cas)
- Serrures disponibles pour les habillages aluminium en 1 vantail
- Kit serrure à commander avec la séparation aluminium (pas de fonction Push & Slide possible dans ce cas)





SOMADEC

MATÉRIAUX DE DÉCORATION

459, avenue Charles Alunni - 06390 CONTES
04 93 79 13 75
commercial@somadec.com
SOMADEC.COM

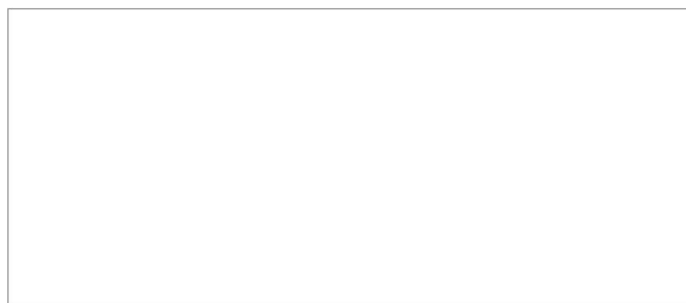

Valeur : **19€** TTC



Les produits Sogal® respectent un certain nombre de critères environnementaux.
Pour consulter la liste des produits certifiés, rendez-vous sur : www.sogal.com

Ce catalogue est imprimé sur du papier PEFC

Document non contractuel - Établissements Sogal - RCS ANGERS : 324 00
Crédit photos : Getty Images - Shutterstock - Adobe Stock - Photos non cont