



TECHNOLOGIE   
**LUMIS**<sup>®</sup>  
SYSTÈME MOTORISÉ SOLAIRE

## LE SYSTÈME MOTORISÉ SOLAIRE QUI VA ILLUMINER VOTRE QUOTIDIEN



**VOLETS BATTANTS**



**VOLETS COULISSANTS**

Une innovation signée



**SOTHOFERM**<sup>®</sup>

l'esprit battant

## L'INNOVATION QUI VOUS DONNE LE SMILE !

---

La motorisation est un élément incontournable pour votre confort quotidien. Actionner ses volets grâce à une télécommande n'est pas qu'un geste pratique. C'est aussi un geste responsable : Il permet d'économiser son énergie en actionnant l'ouverture et la fermeture de ses volets, sans ouvrir ses fenêtres.

Ainsi l'énergie utilisée pour réchauffer ou tempérer l'habitat ne s'envole pas par les fenêtres.

Sothoform a souhaité aller plus loin encore :

- L'**esthétique** est assurée par cette forme de fermetures plates qui habille vos façades.
- La **sécurité** est optimisée grâce à la qualité des matériaux utilisés et par les systèmes de fermetures performants.
- Le **confort** est possible grâce à la motorisation.

Sothoform ajoute à ces 3 atouts, la technologie solaire LUMIS<sup>®</sup>. Seule l'énergie solaire est nécessaire pour le fonctionnement des motorisations LUMIS<sup>®</sup>. L'énergie collectée par le capteur solaire permet d'actionner les fermetures !



**L'énergie solaire est une alimentation inépuisable  
et gratuite pour les motorisations LUMIS<sup>®</sup>.  
La technologie LUMIS<sup>®</sup> vous apporte le confort  
sans alourdir vos factures électriques.**

## SOMMAIRE

### INFOS UTILES



**COMMENT BIEN CHOISIR  
 LE MODÈLE DE FERMETURE ?**

4

**LA TECHNOLOGIE LUMIS,  
 COMMENT ÇA MARCHE ?**

6

**UNE TECHNOLOGIE  
 PERFORMANTE**

8

**LES ATOUTS  
 DE LA TECHNOLOGIE LUMIS**

9

### VOLETS BATTANTS MOTORISÉS SOLAIRES



**MISTRAL SOLAIRE**  
 VOLET ALU 27MM · PANNEAU SANDWICH ISOLÉ

10

**THOR SOLAIRE**  
 VOLET ALU 32MM · PANNEAU SANDWICH ISOLÉ

14

**SYMETH SOLAIRE**  
 VOLET ALU 24MM · ALUMINIUM EXTRUDÉ

18

**OCÉANOS SOLAIRE**  
 VOLET ALU À CADRE 33MM  
 ALUMINIUM EXTRUDÉ

22



### VOLETS COULISSANTS MOTORISÉS SOLAIRES



**MISTRAL COULISSANT SOLAIRE**  
 VOLET ALU 27MM · PANNEAU SANDWICH ISOLÉ

26

**THOR COULISSANT SOLAIRE**  
 VOLET ALU 32MM · PANNEAU SANDWICH ISOLÉ

28

**OCÉANOS COULISSANT SOLAIRE**  
 VOLET ALU À CADRE 33MM · ALUMINIUM EXTRUDÉ

30

**LÉTO COULISSANT SOLAIRE**  
 VOLET ALU 58MM · ALUMINIUM EXTRUDÉ

32

**CÉOS COULISSANT SOLAIRE**  
 VOLET ALU 41MM · ALUMINIUM EXTRUDÉ

34

**ALATE COULISSANT SOLAIRE**  
 VOLET ALU 41MM · ALUMINIUM EXTRUDÉ ET BOIS

36

**ARTÉMIS COULISSANT SOLAIRE**  
 VOLET ALU 33MM · ALUMINIUM EXTRUDÉ ET BOIS

38

**CALLIOPE COULISSANT SOLAIRE**  
 VOLET BOIS À CADRE 34MM

40

**SOTHOFORM**  
 ÉTONNANTE DE SOLUTIONS

42



## LES CRITÈRES POUR BIEN CHOISIR SON VOLET



### VOLETS BATTANTS



Les volets battants autonomes permettent de conserver le caractère traditionnel des façades tout en profitant du **confort** de la motorisation.



### VOLETS COULISSANTS



Les volets coulissants autonomes embellissent les façades traditionnelles ou les plus modernes ! Leur fonctionnement est compatible avec la majorité des chantiers et la mise en œuvre est un jeu d'enfant !

Laissez-vous guider par votre professionnel installateur :



**LE SYSTÈME DE FERMETURES :**  
volets battants ou coulissants, neuf ou rénovation.



**LE MODÈLE DE VOLETS :**  
volets à lames ou volets à cadre, occultants ou ajourables, nombre de vantaux.



**LE STYLE DE REMPLISSAGE :**  
lames verticales, lames horizontales, barres et écharpes, plein...



**LA COULEUR**  
parmi un large panel



**LES OPTIONS POSSIBLES :**  
télécommande, laquage du ferrage et des accessoires



## STYLE

### Il y en a pour tous les goûts !

Les fermetures de la technologie solaire s'adaptent au style de votre maison, à vos envies et aux exigences architecturales de votre quartier. Le confort apporté par la technologie solaire ne gâche pas l'atout esthétique de vos fermetures.



## COULEUR

### En harmonie avec votre façade.

La couleur permet de donner du charme à votre façade. Des couleurs sobres pour plus de discrétion et de classe, des couleurs exotiques pour des maisons contemporaines, chacun trouve son bonheur parmi le choix illimité.

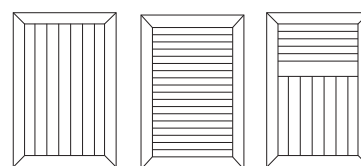

## FINITION

### Personnalisez vos fermetures !

En fonction de votre région d'habitation et même en fonction de votre quartier, les volets peuvent prendre une forme différente. Pour y répondre, Sothoform propose 2 types de volets

- Volets à lames
- Volets à cadre

Les configurations sont infinies. Pour des volets à lames : choisissez l'orientation ainsi que la largeur des lames. Pour les volets à cadre : choisissez le remplissage, l'ajourage, la forme.



### SUIVEZ LE GUIDE !

Des pictogrammes vous guident à travers l'ensemble du catalogue pour vous fournir les indications nécessaires au choix de votre fermeture.

-  **RÉSISTANCE**
-  **SÉCURITÉ**
-  **ISOLATION**
-  **FACILITÉ D'ENTRETIEN**
-  **BUDGET**

## DOMOTIQUE

### Ouvrez-fermez très simplement !

Une télécommande fournie actionne les cycles de vos volets. Une télécommande « horloge » (en option) vous permet de contrôler un ensemble de volets et d'en programmer les cycles. Vous pouvez également faire le choix de la domotique en optant pour le pilotage depuis votre smartphone.



## LA TECHNOLOGIE LUMIS<sup>®</sup>, COMMENT ÇA MARCHE ?

### Une innovation signée Sothoferm

Cette technologie est l'alliance entre le confort de l'utilisateur et le confort du poseur !

Pour l'utilisateur, inutile de choisir entre le confort et l'esthétique, la technologie LUMIS<sup>®</sup> associe le charme d'un volet battant ou coulissant, et le confort d'une motorisation intégrée.

### Un produit innovant et exclusif

**La technologie LUMIS<sup>®</sup> n'a besoin d'aucune autre énergie que celle qu'elle capte !**

Son capteur solaire emmagasine l'énergie. Cette énergie solaire est transformée en énergie électrique puis stockée dans une batterie intégrée. La capacité de la batterie vous assure un fonctionnement pour 30 cycles, même sans soleil !

### SCHÉMA DE FONCTIONNEMENT

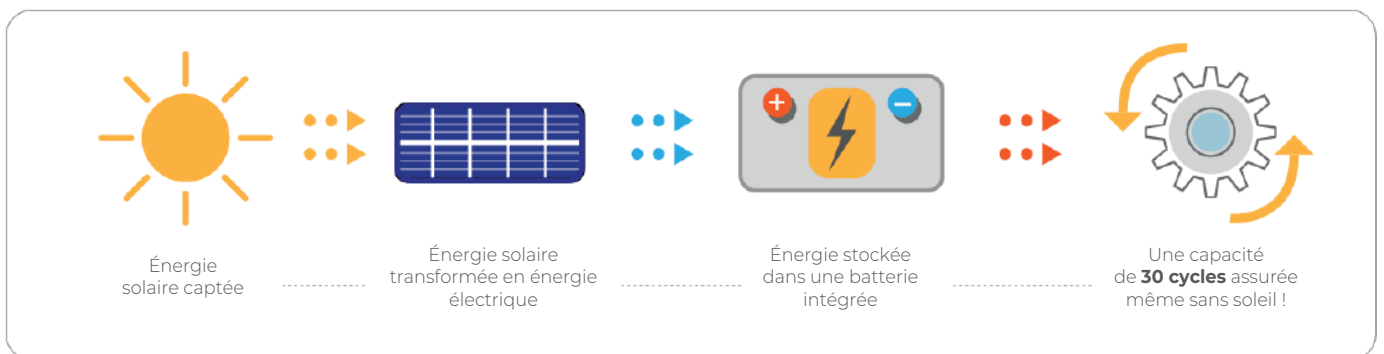





ZOOM SUR...



# LE VOLET BATTANT AUTONOME AVEC CHÂSSIS "BÂTI-RÉNO"

Une innovation signée SOTHOFERM qui simplifie l'installation des volets en neuf et en réno !







# MISTRAL BATTANT SOLAIRE

27 mm | Panneau sandwich isolé

## Le volet battant motorisé solaire et isolé !

Le Mistral battant solaire est une alliance parfaite entre le confort de pose et le confort d'utilisation. La pose est très simple puisqu'aucune alimentation électrique n'est nécessaire. Le bâti-rénovation, qui masque les éventuelles traces des anciens gonds, se fixe directement dans le tableau. L'utilisation est aussi très simple ! Inutile d'ouvrir vos fenêtres pour fermer vos volets. La motorisation se lance par simple pression sur les boutons de la télécommande.



Limitez votre consommation d'énergie grâce à ces volets isolants

RÉSISTANCE



SÉCURITÉ



FACILITÉ  
D'ENTRETIEN



Mistral battants solaires - RAL 7016 - Lames verticales 170 mm avec pentures et contre pentures

## Le volet ALU 27 mm tout confort

Le panneau sandwich de 27 mm d'épaisseur apporte la résistance nécessaire à un volet. Inoxydable, l'aluminium est aussi très facile d'entretien. Oubliez le ponçage, la lasure ou le laquage grâce à cette finition texturée très résistante.

### Avec ou sans bâti

Le bâti rénovation apporte du confort au moment de la pose. Cependant, il est parfois incompatible avec l'esthétique de votre façade. La version sans bâti vous permet de garder le confort d'utilisation tout en respectant cette esthétique.



### SUIVEZ LE GUIDE !

#### L'isolation des parois de votre maison est déterminante pour votre consommation d'énergie.



Des volets isolants viennent compenser la perte de chaleur des ouvertures l'hiver et éviter les rayons du soleil sur les vitrages l'été.

Pour compléter cette isolation renforcée, la technologie solaire LUMIS est totalement autonome : aucune énergie n'est utilisée pour son fonctionnement.

#### > Accordez la couleur de vos volets avec votre façade !

##### • Couleurs RAL standards texturées - classe 1



##### • Couleurs RAL standards texturées - classe 2



##### • Couleurs RAL hors standards texturées - classe 2

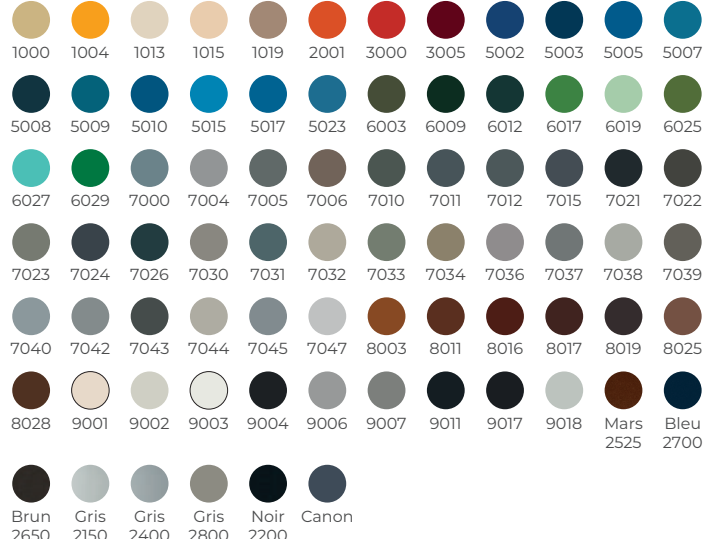

##### • Couleurs RAL hors standards texturées - classe 1

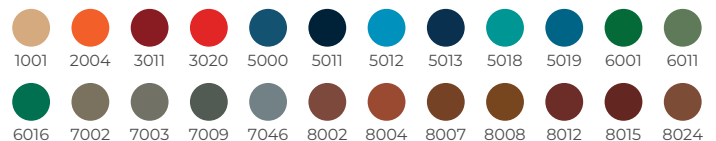

##### • Couleurs tons bois



Et des couleurs infinies sur demande...



Motorisation intégrée



Capteur solaire intégré

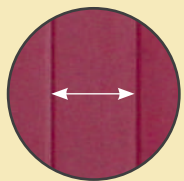

Pas de lames de 85 mm ou 170 mm verticales ou horizontales

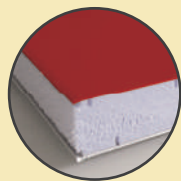

Résistance thermique additionnelle : 0.28 m<sup>2</sup>.K/W



100% occultant grâce aux joints périphériques



Réglages effectués en usine

# Le volet MISTRAL BATTANT SOLAIRE avec la technologie LUMIS®

Le confort au quotidien,  
pour profiter pleinement de votre maison...



Mistral battants solaires avec bati rénovation - RAL 7016 - Lames verticales 85 mm avec pentures et contre pentures laquées



Mistral battants solaires avec bati rénovation - RAL 7036 - Lames verticales 85 mm avec pentures et contre pentures



Mistral battants solaires - RAL 3003 - Lames verticales 85 mm avec pentures et contre pentures laquées

## Design

“ Choisissez le pas de lames (largeur) des lames et leur orientation pour que votre projet soit unique ! ”



Lames verticales

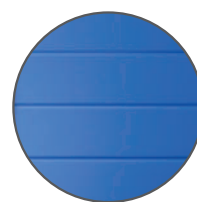

Lames horizontales

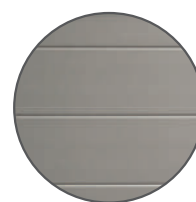

Lames larges



# MISTRAL BATTANT SOLAIRE

27 mm | Panneau sandwich isolé

L'élégance de s'adapter  
à chaque style de maison.

## Confort d'utilisation

“ Activez ou programmez la fermeture de vos volets pour qu'ils s'actionnent ensemble ou indépendamment. ”



## Confort d'entretien

“ Ce matériau inaltérable est très facile à entretenir. Un simple lavage à l'eau savonneuse pour garantir une durée de vie allongée ! ”



Mistral battants solaires avec bati rénovation - RAL 5014 - Lames verticales 85 mm avec barres et écharpes



Mistral battants solaires avec bati rénovation - RAL 7016 - Lames verticales 85 mm avec pentures et contre pentures





# THOR BATTANT SOLAIRE

32 mm | Panneau sandwich isolé



Limitez votre consommation d'énergie grâce à ces volets isolants

## Le volet personnalisable, isolant avec motorisation solaire !

Adaptez votre volet battant au style de votre maison ou à vos envies les plus originales, en choisissant le pas de lames : 85 mm pour un rendu classique, 170 ou 255 mm pour un aspect plus moderne. Choisissez également l'aspect des lames : verticales, horizontales, ou lisses.

Les accessoires ont été sélectionnés pour répondre aux exigences esthétiques les plus pointues.

RÉSISTANCE



SÉCURITÉ



ISOLATION



Thor battants solaires avec bâti rénovation - RAL 7035 - Lames horizontales 255 mm avec pentures et contre pentures laquées



SUIVEZ LE GUIDE !



Un design personnalisé !

Pour que votre façade soit unique ou pour harmoniser vos volets avec le style de votre maison, choisissez parmi les multiples configurations de ce volet.

Pas de lames 85, 170 ou 255 mm, horizontales, verticales.

La nouvelle ligne d'espagnolettes conforte ce design :



Epure



Design



Archi

> Accordez la couleur de vos volets avec votre façade !

• Couleurs RAL standards texturées - classe 1

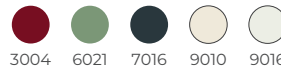

• Couleurs RAL hors standards texturées - classe 2

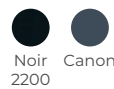
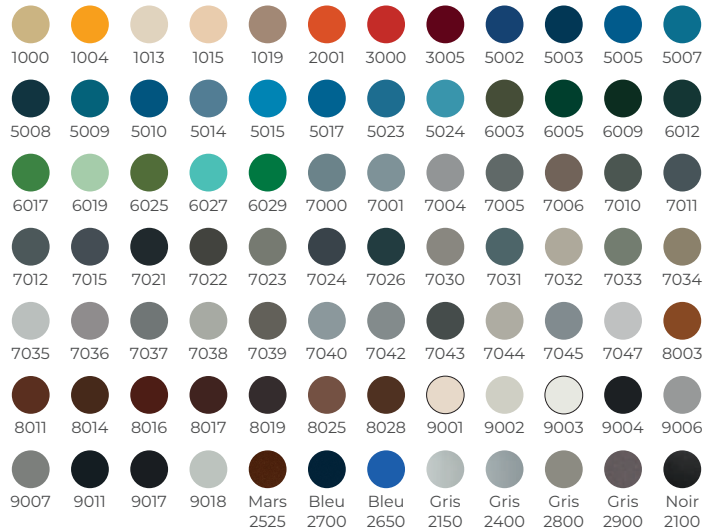

• Couleurs RAL hors standards texturées - classe 1



• Couleur ton bois



Et des couleurs infinies sur demande...

Motorisation intégrée

Capteur solaire intégré

Pas de lames de 85 mm ou 170 mm verticales ou horizontales

Isolation ultra performante  
Résistance thermique additionnelle : 0.39 m².K/W

100% occultant grâce aux joints périphériques

Réglages effectués en usine

# Le volet THOR BATTANT SOLAIRE avec la technologie LUMIS®

La personnalisation infinie alliée au confort.



Thor battants solaires avec bati rénovation - RAL 7016 - Lames horizontales 255 mm avec pentures et contre pentures



Thor battants solaires - RAL 7036 - Lames horizontales 255 mm avec pentures et contre pentures liguées



Thor battants solaires avec bati rénovation - RAL 7035 - Lames verticales 170 mm avec pentures et contre pentures

## Personnalisation

“ L'orientation des lames et le pas de lames (largeur) donne à vos volets un caractère différent. Cette personnalisation vous permet d'harmoniser vos fermetures avec le style de votre maison. ”

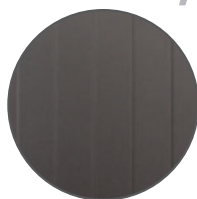

Lames verticales de 85, 170 ou 225 mm



Lames horizontales de 85, 170 ou 225 mm

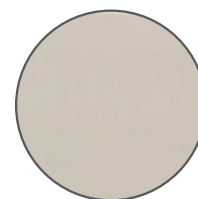

Panneau lisse (non rainuré)



Photos non contractuelles

# THOR BATTANT SOLAIRE

32 mm | Panneau sandwich isolé

L'élégance de s'adapter  
à chaque style de maison.

## Confort d'utilisation

“ L'isolant de 30 mm vous assure un confort incomparable. Le bâti périphérique équipé de joints permet d'optimiser cette isolation mais aussi l'occultation ! ”



## Confort d'entretien

“ L'aspect texturé de l'aluminium le rend très résistant aux rayures ou aux rayons du soleil. Pour conserver son éclat, un simple rinçage à l'eau claire est nécessaire chaque année. ”



Thor battants solaires avec bâti rénovation - RAL 7016 - Lames horizontales 255 mm avec pentures et contre pentures



Thor battants solaires avec bâti rénovation - RAL 7016 - Lames horizontales 255 mm avec pentures et contre pentures





# SYMETH BATTANT SOLAIRE

24 mm | Aluminium extrudé



La motorisation solaire n'utilise aucune autre énergie que celle qu'elle capte !

Symeth battants solaires - RAL 6021 - Lames verticales avec pentures et contre pentures laquées



RÉSISTANCE



SÉCURITÉ



FACILITÉ  
D'ENTRETIEN

## Le volet en aluminium extrudé à motorisation solaire

La motorisation solaire LUMIS intégrée à la traverse haute du cadre aluminium vous apporte le confort d'utilisation. Sans travaux au moment de l'installation, il s'intègre parfaitement à votre façade.

Sans aucune consommation électrique, le Symeth solaire garantit le confort sans incidence sur la facture électrique.



## Le volet aluminium extrudé de 24 mm

Apprécié pour sa résistance, le volet SYMETH permet d'habiller des ouvertures de grandes dimensions. L'extrusion de l'aluminium permet une résistance importante aux intempéries.

La qualité des accessoires en aluminium fait de ce volet une réponse idéale aux chantiers exigeants.

Ces profils exclusifs Sothoferm assurent la rigidité de ce matériau. Le thermo-laquage texturé lui confère une durée de vie très longue.

### SUIVEZ LE GUIDE !



### Des configurations pour s'adapter à votre style

En fonction des régions, des quartiers et des goûts de chacun, on trouve différents styles de volets battants. Sothoferm vous propose d'adapter vos volets à vos envies parmi les choix proposés ci-dessous :

#### Aspect des panneaux



Avec barres et écharpe



Avec barres seules

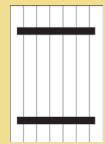

Avec pentures et contre-pentures



Motorisation intégrée



Capteur solaire intégré

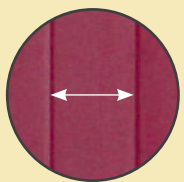

Pas de lames de 89 mm

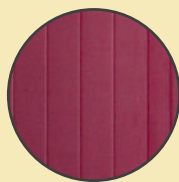

Résistance thermique additionnelle : 0.11 m<sup>2</sup>.K/W



100% occultant grâce aux joints périphériques



Réglages effectués en usine

### > Accordez la couleur de vos volets avec votre façade !

#### • Couleurs RAL standards texturées - classe 2



#### • Couleurs RAL hors standards texturées - classe 2

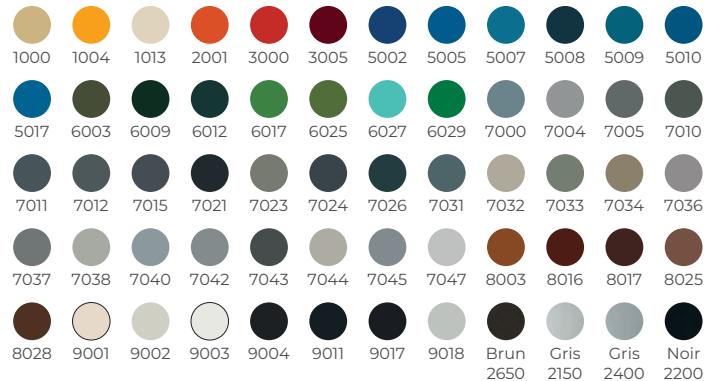

#### • Couleurs RAL hors standards texturées - classe 1



#### • Couleur ton bois



Chêne doré



Et des couleurs infinies sur demande...

# Le volet SYMETH BATTANT SOLAIRE avec la technologie LUMIS®



La résistance rassurante de l'aluminium extrudé pour une maison protégée.



Symeth battants solaires avec bati rénovation - RAL 7035 - Lames verticales avec barres et écharpe



Symeth battants solaires avec bati rénovation - RAL 7016 - Lames verticales avec pentures et contre pentures

## Design

“ Un panel de couleurs rassurant et des configurations multiples pour un volet SYMETH SOLAIRE résistant et esthétique ! ”



Nuancier RAL



Pentures /  
Contre-pentures



Barres  
et écharpe



Barres  
seules



# SYMETH BATTANT SOLAIRE

24 mm | Aluminium extrudé

L'élégance de s'adapter  
**à chaque style de maison.**

“ L'aluminium extrudé utilisé pour la fabrication des volets SYMETH SOLAIRE est un matériau de haute qualité.  
Sa résistance est un atout apprécié des utilisateurs. ”



Symeth battants solaires avec bati rénovation - RAL 7016 - Lames verticales avec pentures et contre-pentures

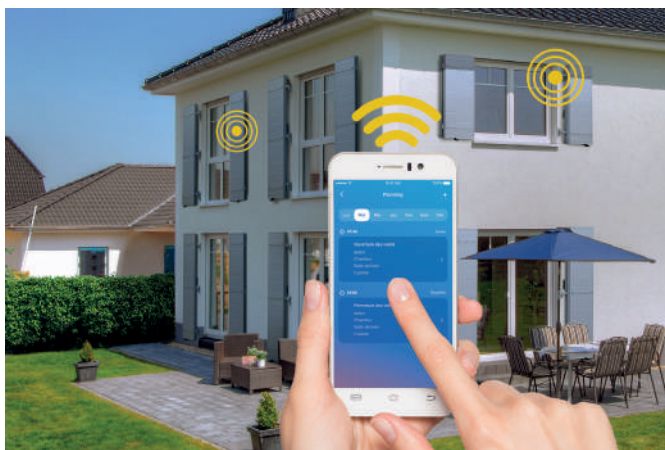

## Confort d'entretien

“ Ce matériau inaltérable est très facile à entretenir. Un simple lavage à l'eau savonneuse pour garantir une durée de vie allongée ! ”



# OCÉANOS BATTANT SOLAIRE

33 mm | Aluminium extrudé



0 consommation électrique !  
0 travaux de façade !

## Le volet à cadre motorisé solaire !

Le volet Océanos solaire s'adapte parfaitement à vos envies ! Choisissez le remplissage adapté à votre façade et profitez du confort d'un volet motorisé, sans les contraintes d'alimentation et de consommation électriques !

La pose est très simple puisqu'aucune alimentation électrique n'est nécessaire. Le bâti-rénovation, qui masque les éventuelles traces des anciens gonds, se fixe directement dans le tableau.

L'utilisation est aussi très simple ! Inutile d'ouvrir vos fenêtres pour fermer vos volets. La motorisation se lance par simple pression sur les boutons de la télécommande.

RÉSISTANCE



SÉCURITÉ



FACILITÉ  
D'ENTRETIEN



Océanos battants solaires avec bâti rénovation - RAL 7035 - 1/3 persiennées + 2/3 lames verticales



## Avec ou sans bâti

Le bâti rénovation apporte du confort au moment de la pose. Cependant, il est parfois incompatible avec l'esthétique de votre façade. La version sans bâti vous permet de garder le confort d'utilisation tout en respectant cette esthétique.

### SUIVEZ LE GUIDE !



## Un choix de remplissage illimité

Des configurations variées qui vous donnent le choix d'un point de vue esthétique et pratique.

### Aspect des panneaux

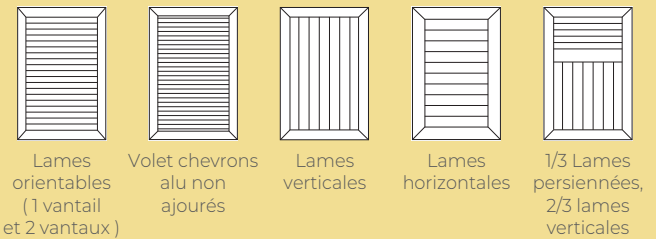

### > Accordez la couleur de vos volets avec votre façade !

#### • Couleurs RAL standards texturées - classe 2

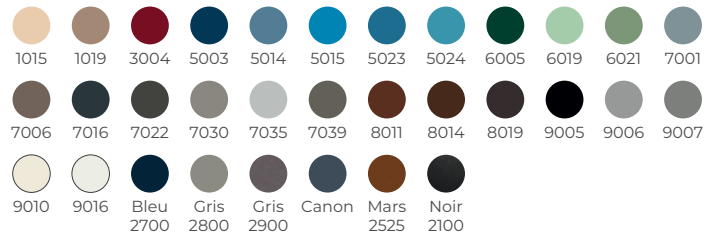

#### • Couleurs RAL hors standards texturées - classe 2

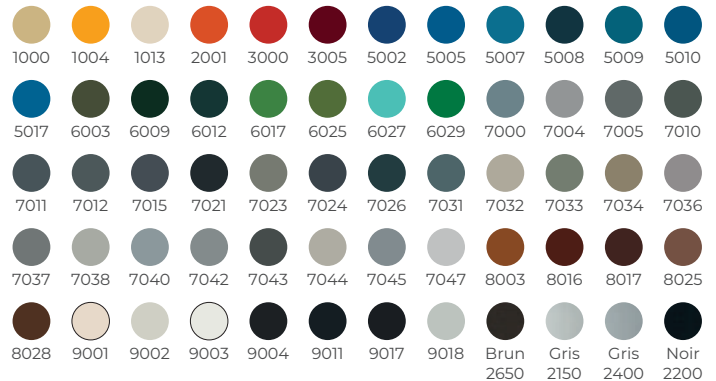

#### • Couleurs RAL hors standards texturées - classe 1



#### • Couleur ton bois



Et des couleurs infinies sur demande...



Motorisation intégrée

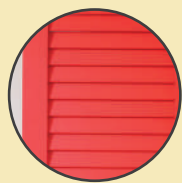

Lames ajourées à l'américaine



Capteur solaire intégré



Lames ajourées à la française



Réglages effectués en usine



Lames orientables

# Le volet OCÉANOS BATTANT SOLAIRE avec la technologie LUMIS®



Le confort et l'embellissement grâce à la technologie LUMIS adaptée à ces volets à cadre.



Océanos battants solaires avec bati rénovation - RAL 7021 - Lames ajourées à l'américaine



Océanos battants solaires avec bati rénovation - RAL 7016 - Lames horizontales

## Design

“ Choisissez le remplissage du cadre pour que votre projet soit unique ! L'ajourage pour une luminosité contrôlée, le faux ajourage pour une occultation renforcée ! ”

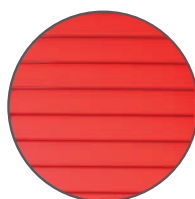

Lames américaines ou françaises

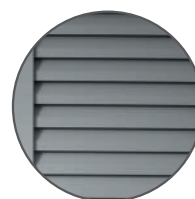

Ajourage ou non

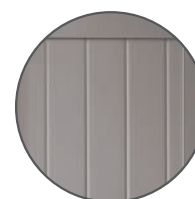

Lames verticales ou horizontales



# OCÉANOS BATTANT SOLAIRE

33 mm | Aluminium extrudé

L'élégance de s'adapter  
à chaque style de maison.

## Confort d'utilisation

“ Optez pour des lames ajourées dans les pièces de vie pour laisser entrer la lumière sans que le soleil n'impacte le vitrage en été ! Et optez pour un remplissage faussement ajouré pour les pièces de nuit : ainsi vos façades sont homogènes ! ”



## Confort d'entretien

“ L'aluminium extrudé est le matériau qui nécessite le moins d'entretien. Prévoyez un rinçage annuel à l'eau savonneuse et le tour est joué ! ”



Océanos battants solaires avec bati rénovation - RAL 7016 - Lames horizontales



Océanos battants solaires - RAL 7035 - Lames chevrons



Océanos battants solaires avec bati rénovation - RAL 1014 - Lames chevrons



# MISTRAL COULISSANT SOLAIRE

27 mm | Panneau sandwich isolé



Limitez votre consommation d'énergie grâce à ces volets isolants

Mistral coulissants solaires - RAL 7016 - Lames horizontales 85 mm



RÉSISTANCE



SÉCURITÉ



FACILITÉ  
D'ENTRETIEN

## Le volet coulissant motorisé solaire et isolé !

La motorisation solaire LUMIS est fixée au bandeau aluminium

dans lequel coulisse le volet. Tous les éléments de la motorisation sont intégrés dans ce bandeau. C'est un atout esthétique et c'est aussi un atout technique : aucuns travaux ne sont nécessaires en dehors de la fixation du bandeau sur votre façade.

## Le volet coulissant aluminium tout confort

Le Mistral coulissant solaire vous apporte le confort d'utilisation grâce à sa motorisation autonome fixée au bandeau. Aucuns travaux électriques ou travaux de façade à prévoir pour l'installation, et aucune facture électrique au moment de l'utilisation.

L'atout esthétique complète l'atout confort pour ce produit. Faites le choix de la couleur, des pas de lames et de leur orientation !



### SUIVEZ LE GUIDE !

#### Un design adapté au style de votre maison



Parce que chaque maison a son style, Sothoform vous propose différentes configurations pour vos volets. L'orientation des lames peut être verticale ou horizontale. La largeur des lames s'adapte aussi à vos envies : 85 ou 170 mm

#### Aspect des panneaux



Aspect lames verticales  
(pas de lames 85 mm)



Aspect lames horizontales  
(pas de lames 85 mm)



Aspect lames horizontales  
(pas de lames 170 mm)

### Adapté aux grandes ouvertures !

Le volet coulissant s'adapte aux grandes ouvertures de votre maison !

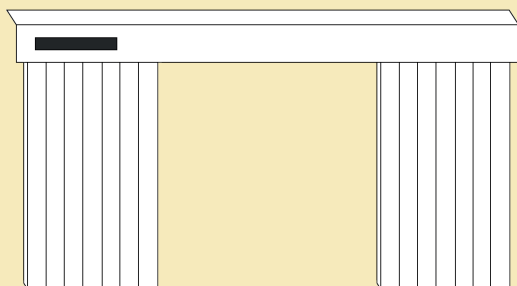

Dimensions compatibles avec vos baies :

- 1 vantail,
- 2 vantaux,
- 2 vantaux repliables,
- 4 vantaux

#### Garantie de la motorisation

La motorisation est garantie 7 ans.



#### > Accordez la couleur de vos volets avec votre façade !

##### • Couleurs RAL standards texturées - classe 1

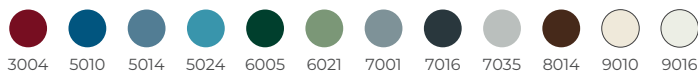

##### • Couleurs RAL standards texturées - classe 2



##### • Couleurs RAL hors standards texturées - classe 2

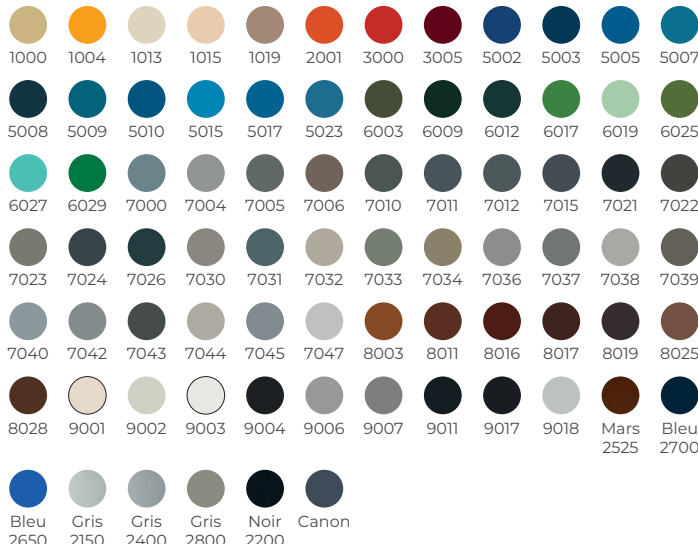

##### • Couleurs RAL hors standards texturées - classe 1

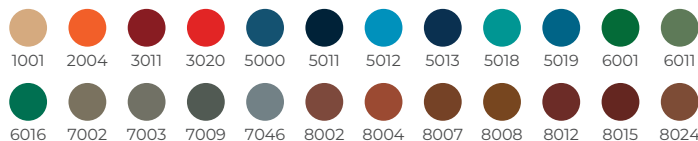

##### • Couleurs tons bois



Et des couleurs infinies sur demande...



# THOR COULISSANT SOLAIRE

32 mm | Panneau sandwich isolé



Limitez votre consommation d'énergie grâce à ces volets isolants

Thor coulissants solaires - RAL 5012 - Lames horizontales 255 mm



RÉSISTANCE



SÉCURITÉ



FACILITÉ  
D'ENTRETIEN

## Le volet coulissant personnalisable

Le volet Thor peut s'adapter à toutes vos exigences. Cette version coulissante permet d'accentuer le design très moderne des volets THOR. Le capteur solaire est parfaitement fixé dans le bandeau haut. La motorisation solaire est invisible. La technologie LUMIS vous évite les travaux d'alimentation électrique qui engendrent eux-mêmes souvent des travaux de façades ou de peinture à l'intérieur. 100% autonome cette motorisation n'utilise que l'énergie qu'elle capte !

## En harmonie avec vos fermetures

Les aspects multiples du volet THOR vous permettent d'harmoniser l'ensemble de vos fermetures. Les lames horizontales larges de 255 mm rappellent les lames proposées sur les portails ou sur les portes de garage. Vous pouvez également faire le choix de mêler des volets coulissants sur des grandes ouvertures et battants sur des plus petites ! Le volet THOR est aussi disponible en version battant solaire !



### SUIVEZ LE GUIDE !

#### Un design personnalisable

Choix des couleurs et du remplissage pour que vos volets coulissants soient uniques !

##### Aspect des panneaux



Pas de lames 85 mm  
Aspect lames verticales ou horizontales



Pas de lames 170 mm  
Aspect lames verticales ou horizontales



Pas de lames 255 mm  
Aspect lames verticales ou horizontales



Aspect panneau non rainurés



Aspect provençal  
(lames extérieures verticales 85 mm et lames intérieures horizontales 170 mm)

### Adapté aux grandes ouvertures !

Le volet coulissant THOR s'adapte aux fenêtres, aux portes-fenêtres et aux baies vitrées au-delà de 4,50 m !

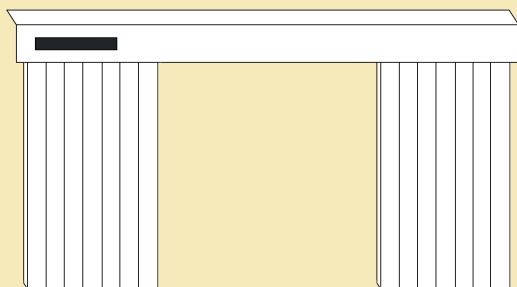

Dimensions compatibles avec vos baies :

- 1 vantail,
- 2 vantaux,
- 2 vantaux repliables,
- 4 vantaux

#### Garantie de la motorisation

La motorisation est garantie 7 ans.



#### > Accordez la couleur de vos volets avec votre façade !

##### • Couleurs RAL standards texturées - classe 1



##### • Couleurs RAL hors standards texturées - classe 2

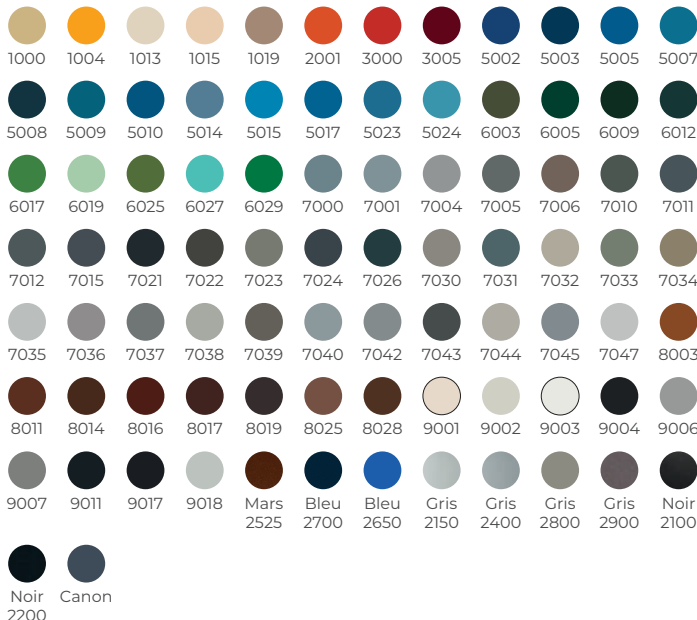

##### • Couleurs RAL hors standards texturées - classe 1

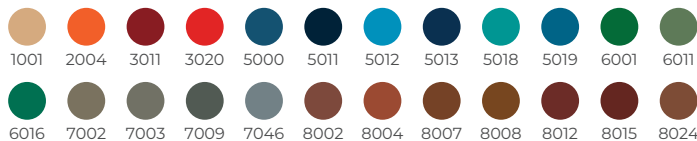

##### • Couleur ton bois



Et des couleurs infinies sur demande...



## Autonome et économique !

100% autonome le volet coulissant solaire Océanos vous garantit le confort d'une motorisation sans les factures d'énergie ! La seule énergie dont il a besoin pour fonctionner est celle qu'il capte !



### SUIVEZ LE GUIDE !



## Configurez votre volet

Les possibilités sont multiples pour ce volet à cadre. Vous pouvez conjuguer les remplissages en fonction de l'utilisation. Des lames ajourées dans les pièces de vie et des lames pleines pour les chambres !

### Aspect des panneaux



## Adapté aux grandes ouvertures !

Le volet coulissant s'adapte aux grandes ouvertures de votre maison !

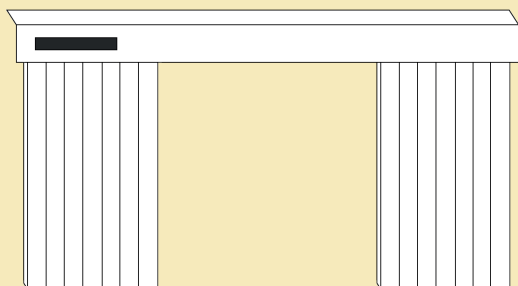

Dimensions compatibles avec vos baies :

- 1 vantail,
- 2 vantaux,
- 2 vantaux repliables,
- 4 vantaux

### Garantie de la motorisation

La motorisation est garantie 7 ans.



### > Accordez la couleur de vos volets avec votre façade !

#### • Couleurs RAL standards texturées - classe 2

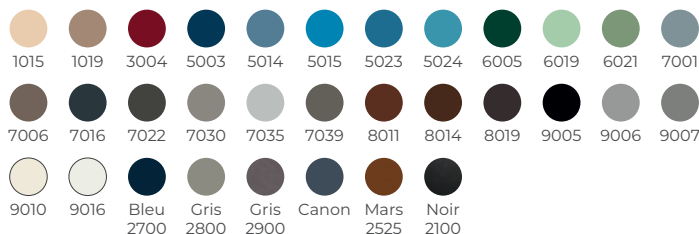

#### • Couleurs RAL hors standards texturées - classe 2

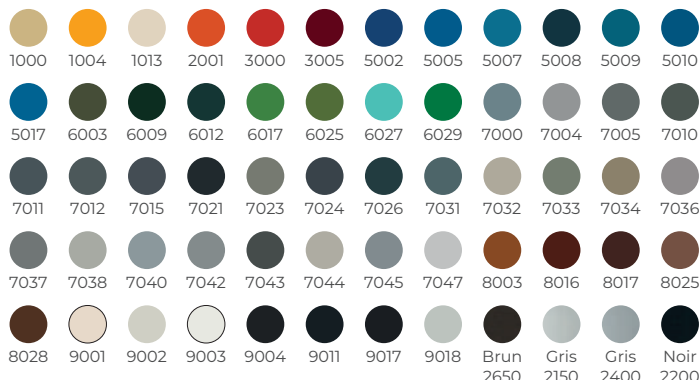

#### • Couleurs RAL hors standards texturées - classe 1

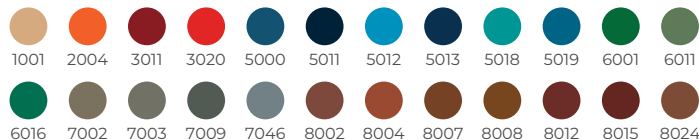

#### • Couleur ton bois



Et des couleurs infinies sur demande...



# LÉTO COULISSANT SOLAIRE

58 mm | Aluminium extrudé



Maîtrisez l'impact des rayons du soleil sur vos vitrages pour limiter de faire grimper la température intérieure en été.

Léto coulissants solaires - RAL 7016



RÉSISTANCE



SÉCURITÉ



FACILITÉ  
D'ENTRETIEN

**Le volet coulissant solaire  
en aluminium de 58mm**

Le volet Léto est un des plus épais du marché. Ses 58 mm lui confèrent un aspect cossu inimitable. Ce design très moderne est complété par le confort de la technologie LUMIS. Pilotez les volets coulissants avec une télécommande ou depuis votre smartphone !



## Le volet coulissant XXL

Le volet Lété vous permet d'occulter vos plus grandes ouvertures. Compatibles avec les ouvertures de grandes dimensions, il vous apporte confort et esthétique ! Son épaisseur est aussi XXL, tout comme la liste de couleurs disponibles.

### SUIVEZ LE GUIDE !



### Choisissez votre luminosité !

L'écartement des lames s'ajuste à l'utilisation. Privilégiez un faible écartement dans une chambre pour limiter l'apport en lumière naturelle. Optez pour un écartement plus important dans une pièce de vie pour profiter du soleil sans que les rayons ne viennent frapper votre vitrage !

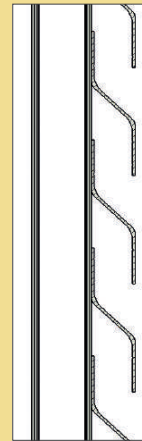

### Coupes du profil

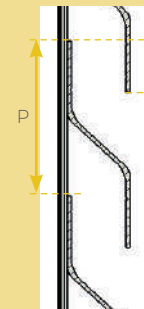

P = Pas  
A = Ajourage

Pas standard entre les lames de 60 mm (ajourage de -20 mm)

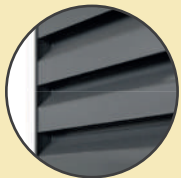

Maitrisez la luminosité

en choisissant l'écartement des lames



Fixations invisibles



Capteur et motorisation intégrés



Facture électrique à 0€

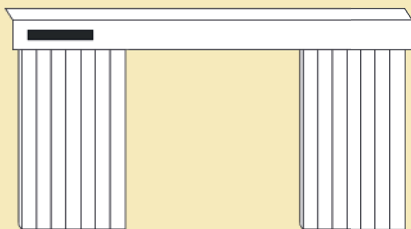

Dimensions compatibles avec vos baies :

- 1 vantail,
- 2 vantaux,

Aucuns travaux de façade ni travaux intérieurs pour alimenter la motorisation solaire !



> Accordez la couleur de vos volets avec votre façade !

• Couleurs RAL standards texturées - classe 2

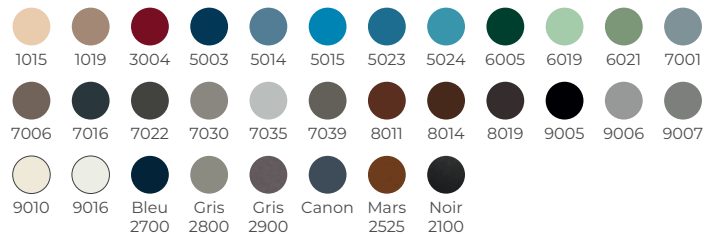

• Couleurs RAL hors standards texturées - classe 2

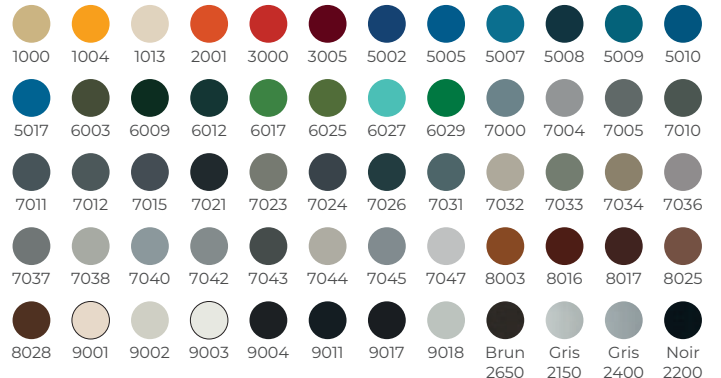

• Couleurs RAL hors standards texturées - classe 1



• Couleur ton bois



Chêne doré



Et des couleurs infinies sur demande...



# CÉOS COULISSANT SOLAIRE

41 mm | Aluminium extrudé



Maîtrisez l'impact des rayons du soleil sur vos vitrages pour limiter de faire grimper la température intérieure en été.

Céos coulissants solaires - RAL 7016



RÉSISTANCE



SÉCURITÉ



FACILITÉ  
D'ENTRETIEN

## Le volet coulissant solaire 100% aluminium

Le matériau aluminium et la configuration en coulissant donnent à ce volet un aspect très moderne. Des atouts esthétiques donc, et des atouts de confort grâce à la technologie LUMIS. La motorisation solaire est confortable au moment de la pose (1 seul intervenant sur votre chantier) et à l'utilisation grâce au pilotage via une télécommande ou depuis votre smartphone.

## Le volet coulissant coloré

Adaptez vos volets à votre façade grâce à un panel de couleurs infini. Couleurs pastel pour le respect des traditions, couleurs vives pour une façade moderne ! N'hésitez pas à consulter les règles d'urbanisme de votre secteur avant de faire votre choix.



### SUIVEZ LE GUIDE !

#### Une luminosité contrôlée !

Variez l'écartement des lames pour ajuster l'apport en luminosité dans votre maison. Un écartement plus important dans les pièces de vie vous assure de profiter de la lumière naturelle sans que les rayons du soleil ne frappent le vitrage. Un écartement plus réduit dans les pièces de nuit pour que votre réveil soit doux !

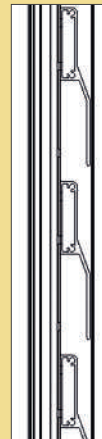

#### Coupes du profil

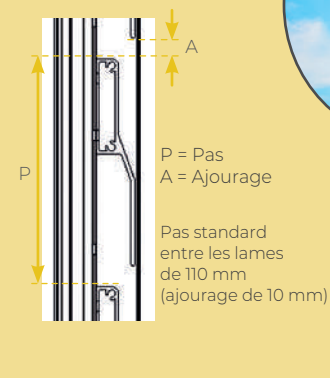

#### > Accordez la couleur de vos volets avec votre façade !

##### • Couleurs RAL standards texturées - classe 2

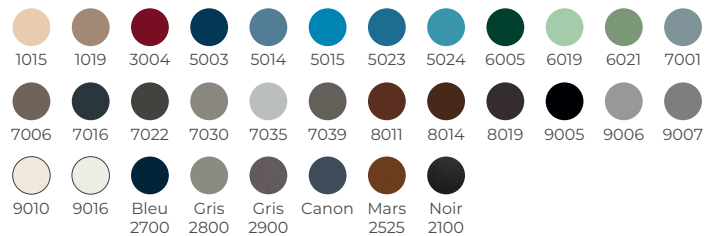

##### • Couleurs RAL hors standards texturées - classe 2



##### • Couleurs RAL hors standards texturées - classe 1

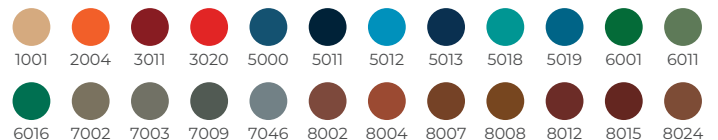

##### • Couleur ton bois



Et des couleurs infinies sur demande...



Maitrisez la luminosité

en choisissant l'écartement des lames



Fixations invisibles



Capteur et motorisation intégrés



Facture électrique à 0€



Dimensions compatibles avec vos baies :

- 1 vantail,
- 2 vantaux,
- 2 vantaux repliables,
- 4 vantaux

Aucuns travaux de façade ni travaux intérieurs pour alimenter la motorisation solaire !





# ARTÉMIS COULISSANT SOLAIRE

47 mm | Aluminium extrudé et bois



Contrôlez la température intérieure en limitant l'impact du soleil sur votre vitrage

Artémis coulissants solaires - RAL 7016 et exotique rouge



RÉSISTANCE



SÉCURITÉ



FACILITÉ  
D'ENTRETIEN

## Le volet coulissant élégant et moderne

Les volets Artémis conjuguent l'élégance et le design moderne grâce à l'alliance de 2 matériaux, l'aluminium et le bois. Les lames débordantes sont proposées en bois exotique ou en red cedar. La technologie LUMIS complète ce design avec le confort d'une motorisation solaire sans aucun branchement ni travaux de façade ! Inutile de choisir entre l'esthétique et le confort pour votre maison !



SUIVEZ LE GUIDE !

Une luminosité contrôlée

Variez l'écartement des lames pour ajuster l'apport en luminosité dans votre maison. Un écartement plus important

dans les pièces de vie vous assure de profiter de la lumière naturelle sans que les rayons du soleil ne frappent le vitrage. Un écartement plus réduit dans les pièces de nuit pour que votre réveille soit doux !



Coupes du profil

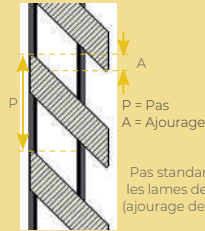

P = Pas  
A = Ajourage  
Pas standard entre les lames de 59 mm (ajourage de -10 mm)



> Accordez la couleur de vos volets avec votre façade !

• Couleurs RAL standards texturées - classe 2

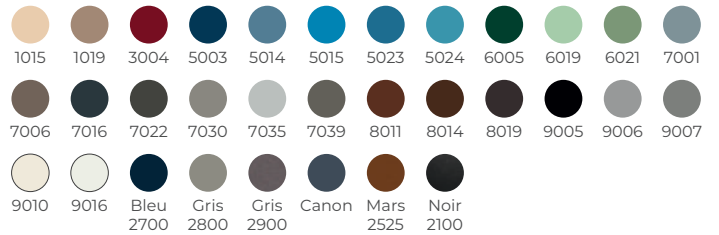

• Couleurs RAL hors standards texturées - classe 2

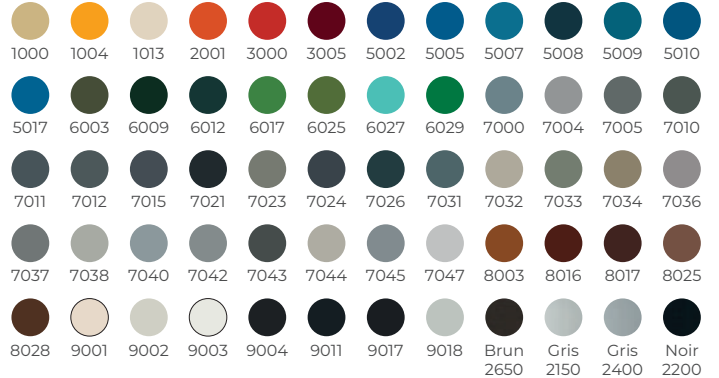

• Couleurs RAL hors standards texturées - classe 1



• Couleur ton bois



• Essences disponibles

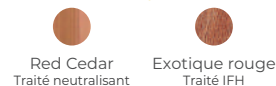

• Lasures disponibles



Et des couleurs infinies sur demande...

Une finition au design moderne

Fixations invisibles

Capteur et motorisation intégrés

Facture électrique à 0€

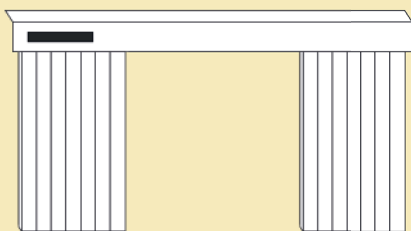

Dimensions compatibles avec vos baies :

- 1 vantail,
- 2 vantaux,

Aucuns travaux de façade ni travaux intérieurs pour alimenter la motorisation solaire !





# ALATE COULISSANT SOLAIRE

41 mm | Aluminium extrudé et bois



La motorisation solaire n'utilise aucune autre énergie que celle qu'elle capte !

Alate coulissants solaires - RAL 7016 et exotique rouge



RÉSISTANCE



SÉCURITÉ



FACILITÉ  
D'ENTRETIEN

## Le volet coulissant bi-matériaux

L'alliance des matériaux aluminium et bois apporte à ce volet ALATE un charme incontesté. Moderne et chaleureux, il vous apporte le confort d'un volet motorisé, sans facture électrique. Ouvrez-fermez vos volets coulissants depuis votre canapé grâce à la télécommande ou avec votre téléphone depuis votre voiture !



SUIVEZ LE GUIDE !

Un matériau charmant et exigeant !

Le bois est un matériau apprécié pour sa chaleur et ses atouts esthétiques. Veillez à son entretien ! Pour limiter cet entretien, Sothoferm vous propose le red cedar, une essence naturellement imputrescible. Le bois exotique reçoit quant à lui un traitement Insecticide Fongicide et Hydrofuge pour compléter ses propriétés naturelles qui le rendent résistant.

**Coupes du profil**

P = Pas  
A = Ajourage  
Pas standard entre les lames de 101 mm (ajourage de 7 mm)



Une finition au design moderne



Fixations invisibles



Capteur et motorisation intégrés



Facture électrique à 0€



Dimensions compatibles avec vos baies :

- 1 vantail,
- 2 vantaux,
- 2 vantaux repliables,
- 4 vantaux

Aucuns travaux de façade ni travaux intérieurs pour alimenter la motorisation solaire !



> Accordez la couleur de vos volets avec votre façade !

• Couleurs RAL standards texturées - classe 2

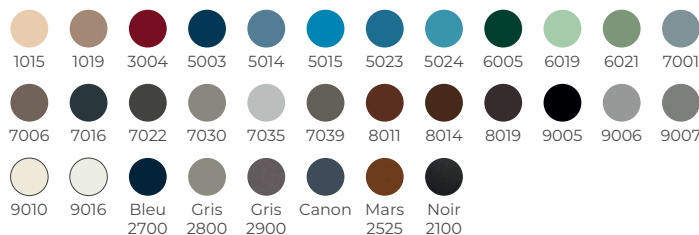

• Couleurs RAL hors standards texturées - classe 2



• Couleurs RAL hors standards texturées - classe 1

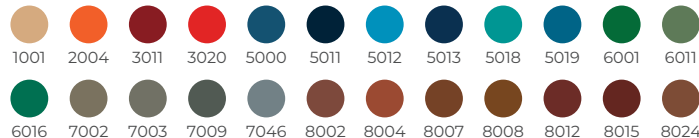

• Couleur ton bois



• Essences disponibles

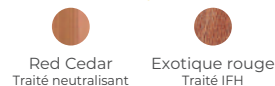

Et des couleurs infinies sur demande...

• Lasures disponibles





# CALLIOPE COULISSANT SOLAIRE

34 mm | Bois exotique rouge ou sapin du nord



En évitant les rayons du soleil sur vos ouvertures, vous contrôlez votre température intérieure !

Calliope coulissants solaires - RAL 7035 et exotique rouge - Lames à l'américaine



RÉSISTANCE



SÉCURITÉ



FACILITÉ  
D'ENTRETIEN

**L'aspect traditionnel  
et chaleureux du  
bois, le confort d'une  
motorisation solaire**

Le volet coulissant Calliope est l'alliance parfaite entre les caractéristiques historiques d'un volet à cadre : charme, remplissages multiples, matériaux chaleureux ; et les avantages d'un produit moderne : motorisation solaire autonome, système coulissant, bandeau aluminium.

Ce volet à cadre peut se fondre dans le style de votre façade ou bien en devenir la touche la plus visible !



Le remplissage donne le caractère de vos volets. Ce volet à cadre en bois vous permet de nombreuses fantaisies grâce à ces configurations variées :

### Aspect des panneaux

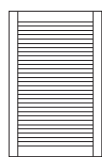

Lames ajourées à la française ou à l'américaine

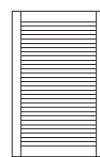

Lames chevrons à la française ou à l'américaine



1/3 lames ajourées ou chevrons, 2/3 panneau plate bande

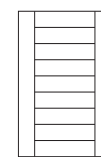

Panneau aspect lames horizontales

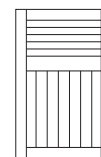

1/3 lames ajourées ou chevrons, 2/3 aspect lames verticales

### SUIVEZ LE GUIDE !



### 2 styles de lames

Les lames à la française ont les arrêtes vives. Les lames à l'américaine sont arrondies. C'est une question de goût, la fabrication est la même. Pour ces 2 types de lames, vous pouvez choisir l'ajourage ou non (lames chevrons). L'ajourage permet de laisser entrer la lumière naturelle. Les lames chevrons permettent de maintenir les pièces de nuit dans l'obscurité. Ainsi, sur une même façade, vous pouvez harmoniser le design tout en obtenant un apport lumineux adapté à l'utilisation de la pièce.

### Adapté aux grandes ouvertures !

Le volet coulissant s'adapte aux grandes ouvertures de votre maison !

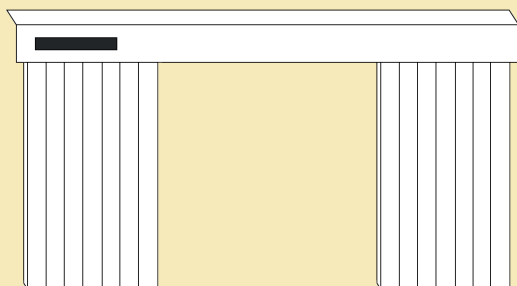

Dimensions compatibles avec vos baies :

- 1 vantail,
- 2 vantaux,
- 2 vantaux repliables,
- 4 vantaux

### Garantie de la motorisation

La motorisation est garantie 7 ans.



### Type de lames



Lames à la française



Lames à l'américaine

### Essences disponibles



Sapin du Nord



Exotique Rouge

### Lasures disponibles



Châtaignier



Chêne clair



Chêne



Noyer

### Couleurs laquées disponibles



Tout laquage RAL est réalisable en usine

TECHNOLOGIE   
**LUMIS**<sup>®</sup>  
SYSTÈME MOTORISÉ SOLAIRE

Du **style**  
pour vos façades,  
Du **confort**  
pour **vous!**

### LE 1<sup>ER</sup> VOLET SOLAIRE

Cette exclusivité Sothoferm est l'alliance entre le confort de l'utilisateur et le confort du poseur !

Pour l'utilisateur, inutile de choisir entre le confort et l'esthétique, la technologie LUMIS associe le charme d'un volet battant ou coulissant et le confort d'une motorisation intégrée. Pour la pose, limitez les intervenants : ce produit est livré assemblé, réglé, et programmé ! Il est prêt à poser sans intervention d'un électricien ni d'un maçon.



**INSTALLATION  
SIMPLE ET RAPIDE**



**ECONOMIQUE  
ET ESTHÉTIQUE**



**CONNECTÉ  
ET INTELLIGENT**

**SOTHOFERM**<sup>®</sup>

l'esprit battant

**ÉTONNANTE  
DE SOLUTIONS !**



**Forte de son expérience de 35 ans,  
SOTHOFERM propose une large gamme  
de produits de fermetures.**



TECHNOLOGIE  
LUMIS



VOLETS



PERSIENNES



PORTES  
DE GARAGE



PORTAILS



CLÔTURES

Présente sur le marché de la fermeture depuis 1988, SOTHOFERM s'est développée grâce à son esprit de services et ses valeurs sociales et environnementales. Aujourd'hui, nous fabriquons dans nos ateliers Deux-Sévriens des volets battants et coulissants, des persiennes, des brise-soleil, des portes de garage et des portails & clôtures.

Fabricant Français, SOTHOFERM est devenu leader sur ce marché. La qualité des produits est garantie par une ambiance de travail sereine. Cette qualité a convaincu les installateurs et les utilisateurs ! Ainsi, nos produits sont fabriqués comme les relations avec nos clients, de façon à être durables !

Tous nos produits et solutions sur :

[www.sothoferm.fr](http://www.sothoferm.fr)



## DES VALEURS PARTAGÉES DEPUIS 35 ANS

**Entreprise familiale aux valeurs sociales fortes, en 35 ans Sothoferm s'est imposée comme « partenaire de référence » sur le marché de la fermeture.**

Sothoferm défend l'idée que pour fabriquer des produits de qualité, ils doivent être faits dans une ambiance de travail sereine ! Même constat pour les relations avec nos clients. Pour qu'elles soient saines et pérennes, elles doivent être basées sur la confiance et la qualité.

Autres valeurs défendues depuis 35 ans, le respect de l'environnement. Surnommé le « patron vert », Bernard PAINEAU a rapidement donné une orientation environnementale à la fabrication industrielle.

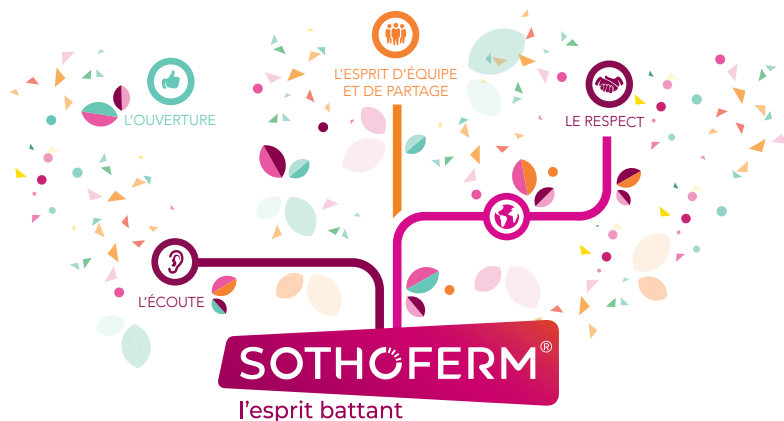

### SOTHOFERM en quelques chiffres

**1988**

6 personnes au début d'une belle aventure

**1990**

Mise en place du tri sélectif

**1996**

Installation d'une chaudière bois : les chutes de production chauffent l'ensemble de l'atelier

**2000**

60 personnes motivées et formées

**2008**

Installation de 2000 m<sup>2</sup> de panneaux photovoltaïques

**2010**

Obtention de la certification PEFC

**2018**

à l'occasion de ses 30 ans, SOTHOFERM lance sa 1<sup>ère</sup> course industrielle

**2020**

300 passionnés au service de la qualité

**2022**

Transmission de l'entreprise. Matthieu Paineau, président

**2022**

Création de la technologie solaire lumis

### Rencontre avec Matthieu PAINEAU, PRÉSIDENT

#### Une transition anticipée :

C'est plus de 10 ans passés dans les différents services de SOTHOFERM qui permettent aujourd'hui à Matthieu PAINEAU d'entamer la suite de l'aventure avec sérénité.

Arrivé dans l'équipe en 2009, Matthieu PAINEAU passe successivement de responsable des systèmes d'information, à responsable de production puis directeur général.

#### Des valeurs préservées :

Avec un style différent, Matthieu PAINEAU cultive les mêmes valeurs sociales que son père Bernard. Engagement, combativité, ouverture, respect, esprit d'équipe.

#### Une vision d'avenir de la fermeture :

L'attrance de toujours pour les nouvelles technologies offre à Matthieu PAINEAU une vision moderne de l'utilisation de l'habitat, qui correspond aux attentes actuelles de consommation de la maison. La domotique est un enjeu important pour le marché de la fermeture.



**" Nos valeurs sociales se caractérisent par le bien-être au travail. L'idée étant que ce bien-être permette la fabrication de produits de qualité dans une ambiance sereine et conviviale "**



**SOTHOFERM®**

l'esprit battant

## UNE DÉMARCHE FRANÇAISE POUR UN ENGAGEMENT SUR LA QUALITÉ



**Parce que le Made In France ne suffit pas, SOTHOFERM donne de la valeur à sa fabrication Française grâce à un contrôle pour chaque produit de la répartition de la valeur ajoutée en France. Ainsi, nous orientons le choix de nos partenaires et fournisseurs en fonction de critères géographiques.**

Aujourd'hui, chaque produit Sothoferm naît dans le département des Deux-Sèvres, dans les ateliers de l'entreprise située à Thouars.



Pour garantir la qualité à toutes les étapes de fabrication de ses produits, SOTHOFERM fait le choix de l'exigence dans la sélection de ses matériaux et partenaires, depuis la matière première jusqu'à la livraison !

Depuis 35 ans, cet engagement local, régional ou national est au cœur de nos orientations stratégiques.

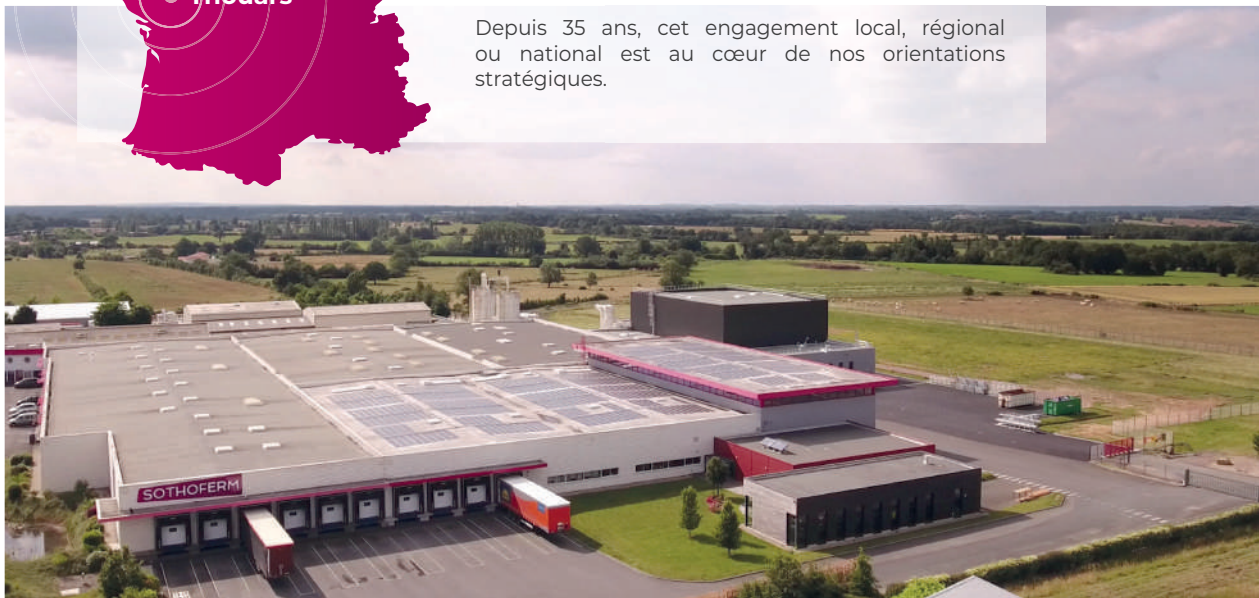

# UNE DÉMARCHE RESPONSABLE POUR UN ENGAGEMENT DURABLE

Fabriquer des fermetures dans le respect de l'environnement fait partie de notre ADN. Cela nous permet aujourd'hui d'assurer une production dans les conditions les plus appropriées pour limiter l'énergie grise de chaque produit.

Soucieuse depuis 35 ans de l'impact industriel sur l'environnement, Sothoform est en recherche permanente en vue de minimiser la consommation en énergie nécessaire à la fabrication de ses produits :

- Une chaudière bois est en place depuis 1996 et chauffe l'ensemble de nos ateliers grâce aux chutes de matières premières.
- Nous limitons les Gaz à Effet de Serre en réduisant au maximum les déplacements des personnes (Restaurant d'entreprise, voiture hybride pour nos commerciaux).
- Nous produisons une énergie électrique solaire grâce à la mise en place de 2000m<sup>2</sup> de panneaux photovoltaïques.



## L'indice " Made in Sothoform " pour souligner notre engagement.

Retrouvez ce pictogramme pour chacun de nos produits avec des précisions environnementales.

Plus cet indice est élevé, plus le produit décrit est respectueux de l'environnement

Voici les éléments majeurs pris en compte pour cet indice :



Retrouvez ce label pour chacun des volets et persiennes pour lesquels le bois est certifié PEFC !

## **GARANTIE & SAV** **POUR UN PROJET EN TOUTE SÉRÉNITÉ**

---

### **Tous nos produits sont fabriqués avec le plus grand soin en France dans nos ateliers de Thouars.**

Nous souhaitons qu'ils vous apportent durablement satisfaction. C'est pourquoi nous sélectionnons avec le plus grand soin nos partenaires fournisseurs de matières premières.

L'ensemble de nos produits est garanti contre tout défaut de fabrication. Fabriqués dans les règles de l'art par des opératrices et opérateurs formés, nos produits vous apportent tout le confort nécessaire au bien-être dans votre habitat.

Pour vous garantir le bon fonctionnement de nos produits, nous vous recommandons de faire appel à un professionnel pour l'installation. Les techniques de pose, les détails de fixation et les réglages nécessitent une expertise certaine. En vous appuyant sur le savoir-faire de professionnels, vous vous assurez du bon fonctionnement de vos menuiseries.





**SOMADEC**  
MATÉRIAUX DE DÉCORATION

**459, avenue Charles Alunni - 06390 CONTES**

**04 93 79 13 75**

**commercial@somadec.com**

**SOMADEC.COM**