

PORTES DE GARAGE SECTIONNELLES EN ACIER



SOMADEC
MATÉRIAUX DE DÉCORATION

Refoulement plafond ou latéral,
personnalisables à souhait et
toujours faciles à utiliser



SOTHOFERM
l'esprit battant

FABRICANT FRANÇAIS DEPUIS 1988, NOUS PRODUISONS L'ENSEMBLE DE NOS PORTES DE GARAGE SECTIONNELLES SUR MESURE, CONFORMÉMENT À LA NORME EUROPÉENNE.



PORTE DE GARAGE - CIRCÉE

La porte de garage sectionnelle à refoulement latéral en acier

Elle est composée de panneaux d'épaisseur 40 mm lignés, plans lisses, rainurés ou à cassettes côté extérieur, et lignés à l'intérieur. Motorisée de base, elle présente de nombreux atouts. Livrée blanche de base, la porte Circée peut, sur demande, être laquée dans la teinte RAL désirée.

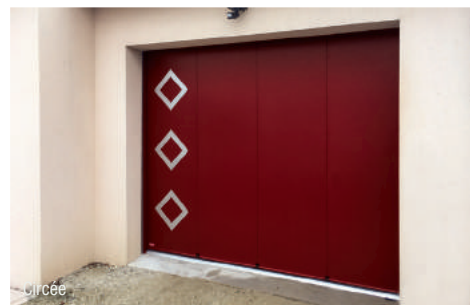

PORTE DE GARAGE - IDÉLIA

La porte de garage sectionnelle à refoulement plafond en acier

Elle est réalisée en panneaux d'épaisseur 40 mm. Elle est aisément motorisable, son conditionnement permet une livraison facilitée sur les chantiers. Tous les décors (plans, lignés, rainurés ou à cassettes) et toutes les couleurs du nuancier RAL sont au même prix !



PORTE DE GARAGE - ILIADE

La porte de garage sectionnelle à refoulement plafond en acier avec un maximum d'éléments montés

Elle est réalisée en panneaux deux faces acier avec mousse de polyuréthane injectée assurant l'isolation. Elle présente de nombreux atouts avec un bâti aluminium qui facilite la pose. Tous les décors (plans, lignés, rainurés ou à cassettes) et toutes les couleurs du nuancier RAL sont au même prix !



SOTHOFERM
l'esprit battant

Porte de garage sectionnelle à refoulement latéral en acier

CIRCÉE	p. 4
--------------	------

Portes de garage sectionnelles à refoulement plafond en acier

IDÉLIA	p. 6
ILIADE	p. 8

Options

PERSONNALISATION DES PORTES DE GARAGE	p. 10
EXEMPLES DE PORTES DE GARAGE SECTIONNELLES	p. 13
MOTORISATION SOMMER	p. 15
MOTORISATION SOMFY	p. 16
MOTORISATION LIFTMASTER	p. 18

PORTE DE GARAGE SECTIONNELLE REFOUL

EXTÉRIEUR

40 mm | Acier et motorisée



Circée



Conforme à la norme 13241-1



MOTORISATION :



Motorisation Sommer



Motorisation Liftmaster (en option)



Motorisation Somfy (en option)

Porte présentée avec 1 panneau hublots rétro-éclairés et portillon (en option)



Joint dissimulé dans le bâti en aluminium laqué de la couleur de la porte



Arrêt automatique de la motorisation



Ouverture partielle permettant un passage piéton



Profils anti pince doigts



En standard : 2 télécommandes 4 canaux fournies avec la motorisation

LES COUPES

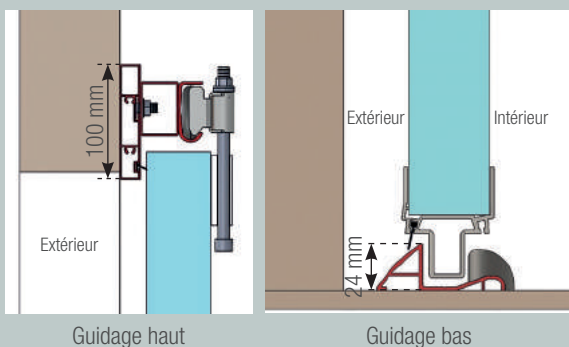

LES CONFIGURATIONS

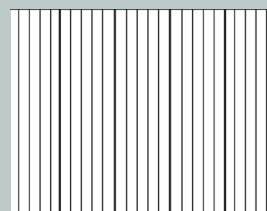

Ligné

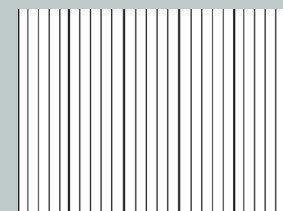

Microrainuré

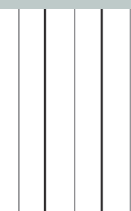
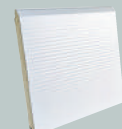

Monorail



Les techniques d'impression ne permettent pas de restituer avec exactitude les coloris proposés.

INTÉRIEUR



Poignée rétractable sur portillon (en option)



Poignée et pêne inoxydable sur portillon (en option)

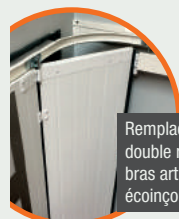

Remplacement du double rail par un bras articulé pour les écoinçons < 530 mm

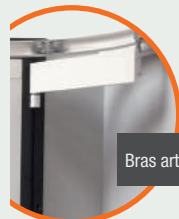

Bras articulé



Galets sur roulements à bille et rail en aluminium laqué blanc



Jointes verticaux sur les panneaux d'extrémités



Tablier et charnières laqués blanc



Seuil de guidage en aluminium et joint brosse



Panneau isolé 40 mm



Profils anti pince doigts



Motorisation à tête déportée standard

Porte présentée avec 1 panneau hublots rétro-éclairés et portillon (en option)

rainuré À cassettes Plan

LES COULEURS

TOUTES COULEURS RAL RÉALISABLES SUR DEMANDE



NB : le tablier reste toujours blanc à l'intérieur



Les portes de garage de la gamme CIRCÉE s'harmonisent parfaitement avec l'ensemble de nos gammes volets, persiennes, brise-soleil, portails et clôtures.

Hormis le chêne doré, le blanc et le gris 7016, les couleurs sont en aspect **texturé**. La tenue de la couleur noire n'est pas garantie.

Les techniques d'impression ne permettent pas de restituer avec exactitude les coloris proposés.

PORTE DE GARAGE SECTIONNELLE REFOUL

EXTÉRIEUR

40 mm | Acier et manuelle



Idélia



Conforme à la norme 13241-1

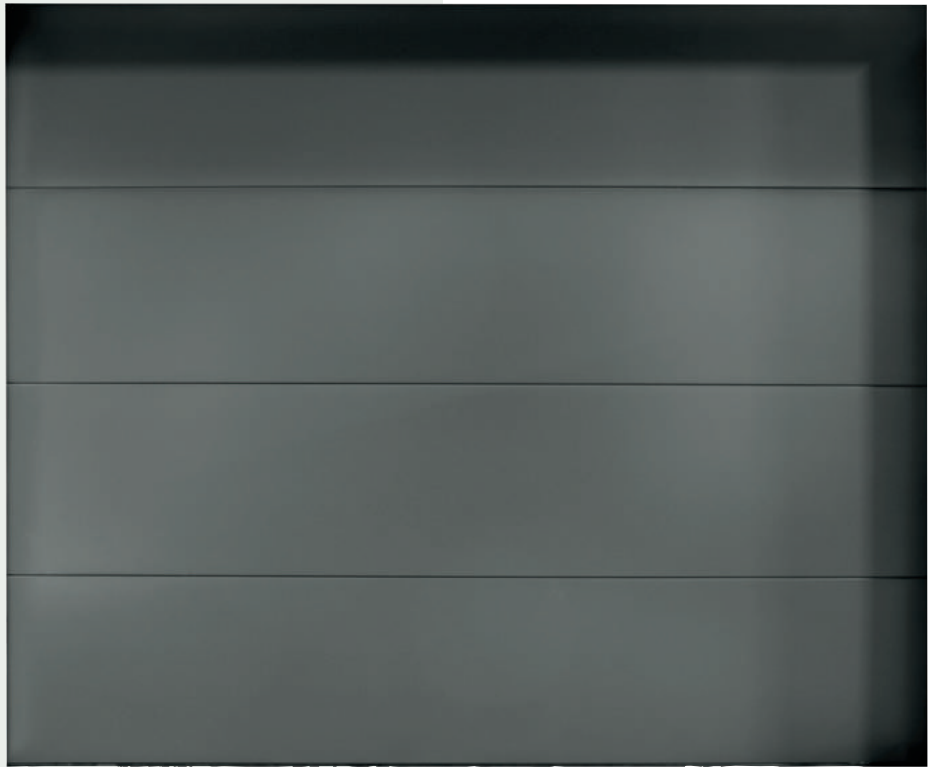

MOTORISATION (en option)



2 télécommandes fournies avec la motorisation Sommer (pour portes jusqu'à H. 2250 x L. 3000 mm)



2 télécommandes fournies avec la motorisation Sommer (pour portes supérieures à H. 2250 x L. 3000 mm)



Arrêt automatique de la motorisation



Joint à lèvres périphérique



Poignée de manœuvre (modèle manuel)



Articulation anti pince doigts



Pas de débordement extérieur



Panneau isolé 40 mm

LES COUPES

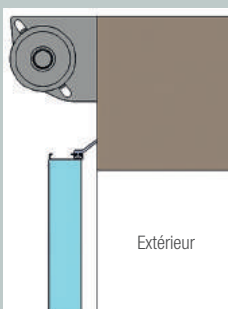

Coupe verticale

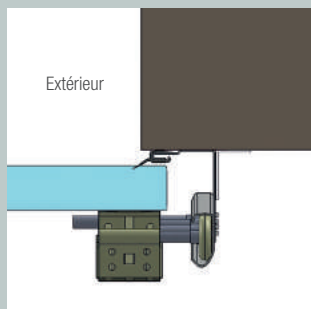

Coupe horizontale

LES CONFIGURATIONS

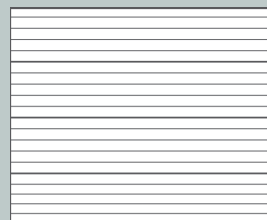

Ligné

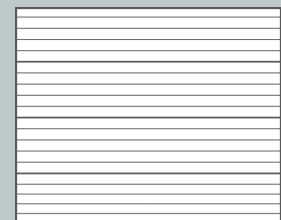

Microrainuré

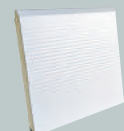

Monochrome



Les techniques d'impression ne permettent pas de restituer avec exactitude les coloris proposés.

INTÉRIEUR



MOTORISATION (en option)



Motorisation Sommer pour portes jusqu'à H. 2250 x L. 3000 mm



Motorisation Sommer à tête déportée pour portes supérieures à H. 2250 x L. 3000 mm (en option)



Tablier intérieur et charnières laqués blancs

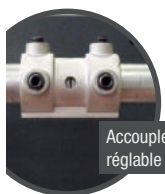

Accouplement réglable



Verrou



Porte-galets réglables pour un parfait positionnement du tablier

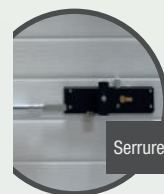

Serrure manuelle



Système "parachute" : interdit la chute du tablier en cas de défaillance du ressort



Fixation du palier sur la maçonnerie



Perçage des panneaux en usine facilitant l'assemblage



Joint entre chaque panneau



Galets montés sur roulement à billes pour un fonctionnement plus silencieux

LES COULEURS

TOUTES COULEURS RAL RÉALISABLES SUR DEMANDE

rainurée

À cassettes

Plan

NB : le tablier reste toujours blanc à l'intérieur

Les portes de garage de la gamme IDÉLIA s'harmonisent parfaitement avec l'ensemble de nos gammes volets, persiennes, brise-soleil, portails et clôtures. Hormis le chêne doré, le blanc et le gris 7016, les couleurs sont en aspect **texturé**. La tenue de la couleur noire n'est pas garantie.

Les techniques d'impression ne permettent pas de restituer avec exactitude les coloris proposés.

PORTE DE GARAGE SECTIONNELLE REFOUL

EXTÉRIEUR

40 mm | Acier et motorisée



Iliade



Conforme à la norme 13241-1

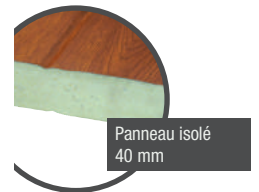
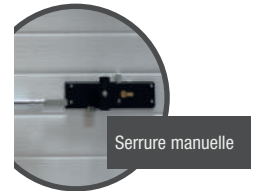

LES COUPES

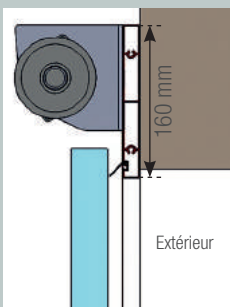

Coupe verticale

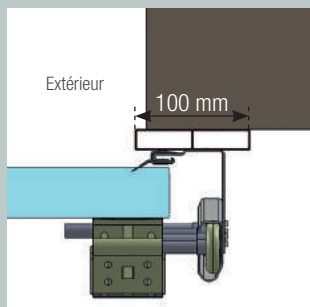

Coupe horizontale

LES CONFIGURATIONS

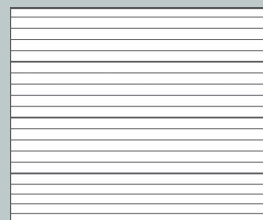

Ligné

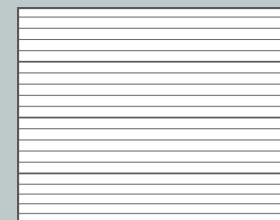

Microrainuré

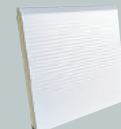

Monorail



Les techniques d'impression ne permettent pas de restituer avec exactitude les coloris proposés.

INTÉRIEUR



MOTORISATION :

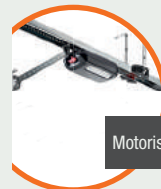

Motorisation Sommer



Motorisation Liftmaster
(en option)



Motorisation Somfy
(en option)



Tablier intérieur
et charnières
laqués blancs



Accouplement
réglable



Verrou



Porte-galets réglables
pour un parfait
positionnement du
tablier



Système "parachute" :
interdit la chute du
tablier en cas de
défaillance du ressort



Disponible avec
portillon serrure
multipoints
(en option)



Avec portillon
(en option)

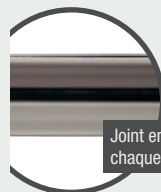

Joint entre
chaque panneau



Galets montés sur
roulement à billes pour
un fonctionnement
plus silencieux

LES COULEURS

TOUTES COULEURS RAL RÉALISABLES SUR DEMANDE



CHÊNE
DORÉ



BLANC



NB : le tablier reste toujours
blanc à l'intérieur

Les portes de garage de la gamme ILIADE s'harmonisent parfaitement avec l'ensemble de nos gammes volets, persiennes, brise-soleil, portails et clôtures.

Hormis le chêne doré, le blanc et le gris 7016, les couleurs sont en aspect **texturé**.

La tenue de la couleur noire n'est pas garantie.



Grainé

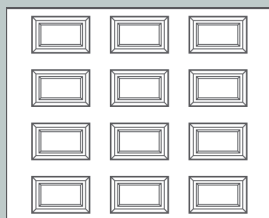

À cassettes



Plan

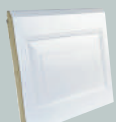

Les techniques d'impression ne permettent pas de restituer avec exactitude les coloris proposés.

Sous réserve de faisabilité technique (dimensions et configurations du produit)

LES HUBLOTS

> Hublots vissés PVC vitrage composite ⁽¹⁾ sablé ⁽³⁾



Hublot rectangulaire

> Hublots vissés PVC double vitrage ⁽¹⁾ opale ⁽³⁾



Hublot rectangulaire

> Hublots vissés ABA ⁽²⁾ double vitrage minéral opale ⁽³⁾ ou clair ⁽⁴⁾



Hublot ABA ⁽²⁾ carré vitrage minéral opale ⁽³⁾ 33-2/20/4
300 x 300 mm

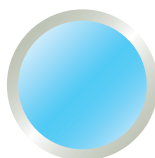

Hublot ABA ⁽²⁾ rond vitrage minéral opale ⁽³⁾ 33-2/20/4
Ø 315 mm

> Hublots collés ABA ⁽²⁾ vitrage composite glace PMMA ⁽⁵⁾ sablé (uniquement sur les panneaux plan lisse)



Hublots ABA ⁽²⁾ carré vitrage composite glace PMMA ⁽⁵⁾ sablé ⁽³⁾

Dimensions (contour extérieur) :

300 x 300 mm
220 x 220 mm
160 x 160 mm
120 x 120 mm
90 x 90 mm



Hublots ABA ⁽²⁾ rond vitrage composite glace PMMA ⁽⁵⁾ sablé ⁽³⁾

Dimensions (contour extérieur) :

Ø 315 mm
Ø 235 mm
Ø 175 mm
Ø 135 mm
Ø 105 mm
Ø 85 mm



Hublots ABA ⁽²⁾ triangle vitrage composite glace PMMA ⁽⁵⁾ sablé ⁽³⁾

Dimensions (contour extérieur) :

400 x 400 mm



Hublots ABA ⁽²⁾ rectangle vitrage composite glace PMMA ⁽⁵⁾ sablé ⁽³⁾

Dimensions (contour extérieur) :

511 x 321 mm



Hublots ABA ⁽²⁾ plat 60 mm vitrage composite glace PMMA ⁽⁵⁾ sablé ⁽³⁾

Dimensions (contour extérieur) :

60 x 2000 mm
60 x 1500 mm
60 x 1000 mm
60 x 500 mm
60 x 200 mm



Hublots ABA ⁽²⁾ plat 200 mm vitrage composite glace PMMA ⁽⁵⁾ sablé ⁽³⁾

Dimensions (contour extérieur) :

200 x 2000 mm
200 x 1500 mm
200 x 1000 mm
200 x 500 mm

(1) Encadrement disponible également en chêne doré et en PVC laqué.

(2) ABA : Aluminium Brossé Anodisé.

(3) Aspect "dépoli" ou "flouté".

(4) Transparent.

(5) PMMA : Polyméthacrylate de méthyle.

Sous réserve de faisabilité technique (dimensions et configurations du produit)

MOTIFS ET DÉCORS INDIVIDUELS ABA ⁽¹⁾

> Les carrés ⁽²⁾



Plein

Dimensions
(contour extérieur) :

- 300 x 300 mm
- 220 x 220 mm
- 160 x 160 mm
- 120 x 120 mm
- 90 x 90 mm
- 70 x 70 mm



Évidé

Dimensions
(contour extérieur) :

- 300 x 300 mm
- 220 x 220 mm
- 160 x 160 mm
- 120 x 120 mm
- 90 x 90 mm

> Les ronds ⁽²⁾



Plein

Dimensions
(contour extérieur) :

- Ø 315 mm
- Ø 235 mm
- Ø 175 mm
- Ø 135 mm
- Ø 105 mm
- Ø 85 mm
- Ø 70 mm



Évidé

Dimensions
(contour extérieur) :

- Ø 315 mm
- Ø 235 mm
- Ø 175 mm
- Ø 135 mm
- Ø 105 mm
- Ø 85 mm

> Les rectangles ⁽²⁾



Plein

Dimensions
(contour extérieur) :

- 511 x 321 mm
- 431 x 241 mm
- 371 x 181 mm
- 331 x 181 mm
- 301 x 111 mm
- 291 x 91 mm



Évidé

Dimensions
(contour extérieur) :

- 511 x 321 mm
- 431 x 241 mm
- 371 x 181 mm
- 331 x 141 mm

> Les triangles ⁽²⁾



Plein

Dimensions
(contour extérieur) :

- 400 x 400 mm
- 320 x 320 mm
- 260 x 260 mm
- 220 x 220 mm
- 190 x 190 mm
- 170 x 170 mm



Évidé

Dimensions
(contour extérieur) :

- 400 x 400 mm
- 320 x 320 mm
- 260 x 260 mm
- 220 x 220 mm

> Les plats ⁽²⁾



Plein

Plat 30 mm	Plat 60 mm
Dimensions (contour extérieur) :	Dimensions (contour extérieur) :
30 x 2000 mm	60 x 2000 mm
30 x 1500 mm	60 x 1500 mm
30 x 1000 mm	60 x 1000 mm
30 x 500 mm	60 x 500 mm
30 x 200 mm	60 x 200 mm



Évidé

Plat 60 mm	Plat 200 mm
Dimensions (contour extérieur) :	Dimensions (contour extérieur) :
60 x 2000 mm	200 x 2000 mm
60 x 1500 mm	200 x 1500 mm
60 x 1000 mm	200 x 1000 mm
60 x 500 mm	200 x 500 mm
60 x 200 mm	

> Autres motifs sur demande ⁽²⁾

(1) ABA : Aluminium Brossé Anodisé.
(2) Uniquement sur les panneaux plan lisse

PERSONNALISATION

Sous réserve des faisabilités techniques (dimensions et configurations du produit)

HUBLOTS, MOTIFS ET DÉCORS SUR VOTRE PORTE DE GARAGE (UNIQUEMENT SUR LES PANNEAUX PLAN LISSE)



Modèle A :
• 4 motifs plats : 30 x 1500 mm
• 4 hublots collés ABA carrés vitrage composite glace PMMA sablé : 300 x 300 mm

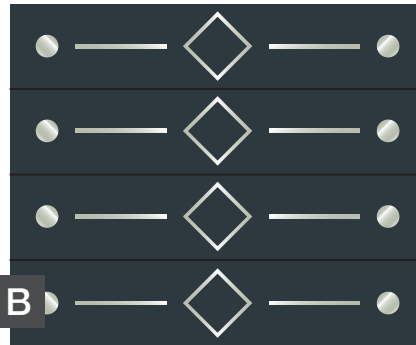

Modèle B :
• 8 motifs ronds : Ø 105 mm
• 8 motifs plats : 30 x 200 mm
• 4 motifs carrés évidés : 220 x 220 mm

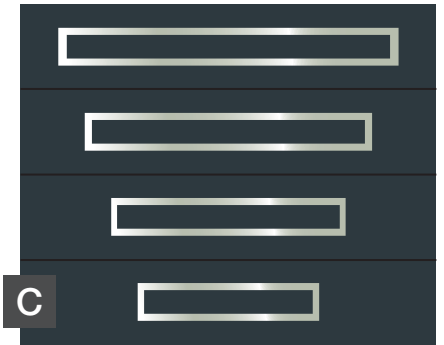

Modèle C :
• 1 motif plat évidé : 200 x 2000 mm
• 1 motif plat évidé : 200 x 1500 mm
• 1 motif plat évidé : 200 x 1000 mm
• 1 motif plat évidé : 200 x 500 mm



Modèle D :
• 3 motifs triangles : 400 x 400 mm
• 3 motifs triangles évidés : 400 x 400 mm

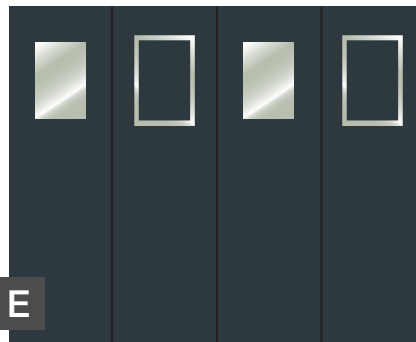

Modèle E :
• 2 motifs rectangles : 431 x 241 mm
• 2 motifs rectangles évidés : 511 x 321 mm

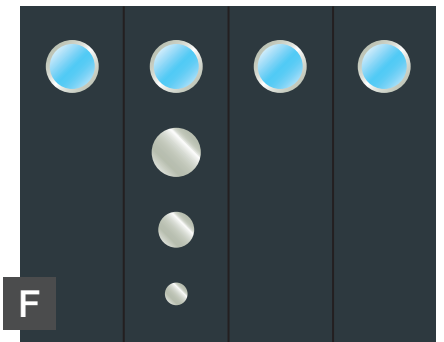

Modèle F :
• 4 hublots collés ABA ronds vitrage composite glace PMMA sablé : Ø 175 mm
• 1 motif rond : Ø 135 mm
• 1 motif rond : Ø 105 mm
• 1 motif rond : Ø 85 mm

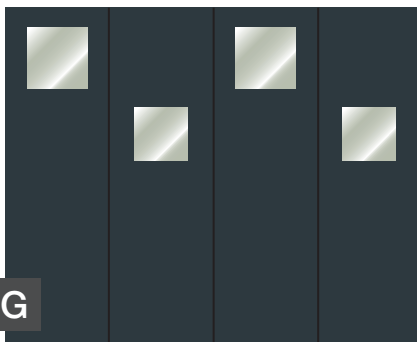

Modèle G :
• 2 motifs carrés : 220 x 220 mm
• 2 motifs carrés : 160 x 160 mm

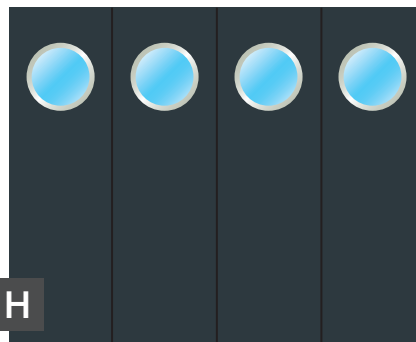

Modèle H :
• 4 hublots collés ABA ronds vitrage composite glace PMMA sablé : Ø 235 mm



Modèle I :
• personnalisation : pêle-mêle de motifs

EXEMPLES DE PORTES DE GARAGE

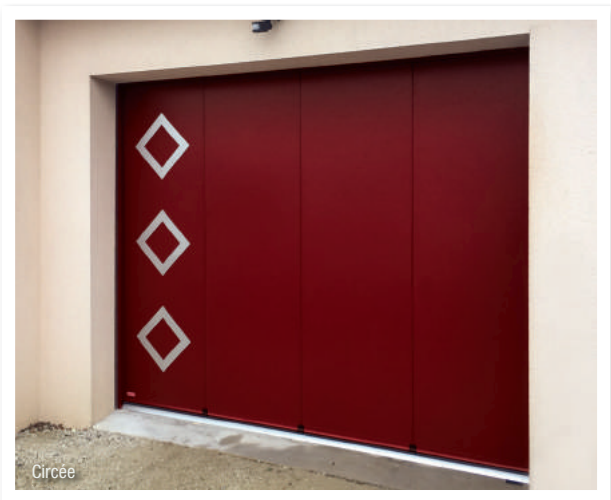
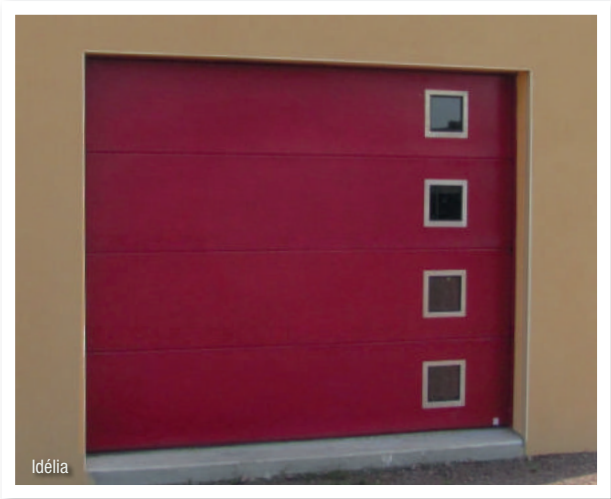

EXEMPLES DE PORTES DE GARAGE



PRATIQUE

> Légende des pictogrammes



Motorisable



Les produits Sothoferm sont garantis 10 ans contre tout défaut de fabrication ou vice caché. Cette garantie commence le jour de la livraison chez notre distributeur et concerne le bon fonctionnement. Les détails de la garantie et ses conditions sont expliqués dans le carnet de garantie livré avec tous nos produits.



Les produits Sothoferm sont conformes au cahier des charges des normes CE.



Nos produits sont certifiés Origine France Garantie.

REMARQUES

RÉGLEMENTATION

Les règles d'urbanisme peuvent changer d'une ville à une autre, voire d'un quartier à un autre. La proximité d'un bâtiment historique notamment peut vous imposer un matériau, une forme ou une couleur particulière pour vos fermetures. Nous vous conseillons avant de faire un choix définitif de vous renseigner auprès de votre mairie, qui pourra vous informer des possibilités qui s'offrent à vous.

PRISE DE COTES

Elles doivent être prises avec le plus grand soin. La bonne analyse préalable du chantier détermine souvent sa qualité une fois le travail terminé.

Conseil : pour vous faciliter la prise de commande, utilisez le bon de commande Sothoferm.

STOCKAGE

Les portes de garage sectionnelles ne sont pas sensibles aux changements d'hygrométrie. Cependant, elles ne doivent pas être stockées au soleil dans leur emballage sous film plastique. La température alors atteinte à l'intérieur de l'emballage peut entraîner des déformations définitives. Ils ne doivent pas être stockés dans des positions entraînant des contraintes pouvant les déformer durablement.

FINITION ET ENTRETIEN

Aucune finition n'est nécessaire. Il convient cependant de les nettoyer régulièrement à l'eau, afin de les débarrasser des dépôts susceptibles de les vieillir prématurément (embruns, dépôts de sel, pollutions chimiques, etc...).

OPTIONS SOMMER

> Moteur Aperto



**GARANTIE
2 ANS**

- S'installe uniquement sur la porte de garage Idélia

> Moteur Pro



**GARANTIE
5 ANS**

- Boîtier de commande déporté avec éclairage et bouton-poussoir intégrés (pour un montage mural ou plafond)

> Digicode



- Émetteur portatif 12 canaux
- Idéal comme commutateur de code radio
- Compatible avec votre motorisation de portail Sommer

> Télécommande



- Télécommande 4 canaux
- Compatible avec votre motorisation de portail Sommer

> Photocellules



- Compatible avec tous les automatismes
- Portée maximale de 15m
- Compatible avec votre motorisation de portail Sommer

> Feu d'avertissement *



- Clignote lorsque l'automatisme de garage est en action
- Compatible avec votre motorisation de portail Sommer
- Non disponible avec moteur APERTO

> Récepteur universel



- Existe en 2 versions :
 - récepteur 2 canaux non étanche
 - récepteur 4 canaux étanche

> Bouton poussoir



- Existe en 2 couleurs (blanc ou gris)

* Vous devez vous équiper d'un feu d'avertissement si votre porte de garage donne accès à moins de 20 cm de la rue.

> Boîtier de commande à clé



> Buzzer



OPTIONS MAISON CONNECTÉE SOMFY TECHNOLOGIE IO

> Moteur Dexxo Pro IO *



GARANTIE
5 ANS

- Kit moteur pour porte de garage incluant :
 - 1 moteur IO
 - 2 télécommandes 4 touches Keygo IO
- Installation rapide et intuitive avec les paramètres pré-programmés
- Personnalisation de l'installation
- Choix d'accessoires de confort ou / et de sécurité à connecter
- Batterie de secours intégrable dans le moteur pour utilisation en cas de panne de courant (en option)

> Connexoon accès *



GARANTIE
5 ANS



- Le connexoon est une box permettant 3 applications via votre smartphone pour commander votre maison : volets, terrasse, portes de garage et portails
- Quitter ou rejoindre son domicile sans contrainte, grâce à la géolocalisation
- Application "Connexoon accès" (à télécharger gratuitement)
- Compatible avec votre motorisation de porte de garage Somfy IO



> Digicode radio métal IO



- Permet de mettre en marche la porte de garage sans émetteur ou clé ; code sans fil pour ouvrir ou fermer
- Compatible avec la motorisation de porte de garage Somfy RTS

Les protocoles IO et RTS ne sont pas compatibles entre eux.

* Conformément à la norme NF EN 13241-1, si vous êtes équipé d'un connexoon accès, vous devez impérativement installer un jeu de photocellules. Vous devez également vous équiper d'un feu d'avertissement si votre porte de garage donne accès à moins de 20 cm de la rue.

COMMENT FONCTIONNE LA BOX CONNEXOON ?



Smartphone



Connexion au serveur
Somfy



Box connexoon



Ouverture et fermeture
de la porte de garage

OPTIONS RTS SOMFY

> Moteur Dexxo RTS



**GARANTIE
5 ANS**

- Kit moteur pour porte de garage incluant :
 - 1 moteur RTS
 - 2 télécommandes RTS

> Digicode radio composite RTS



- Permet de mettre en marche la porte de garage sans émetteur ou clé ; code sans fil pour ouvrir ou fermer
- Compatible avec la motorisation de porte de garage Somfy RTS

> Récepteur universel RTS



- Peut commander jusqu'à 2 automatismes
- Branchement par contact sec
- Boîtier étanche

OPTIONS COMMUNES SOMFY TECHNOLOGIE IO ET RTS

> Télécommande Keygo



- Télécommande 4 canaux
- Compatible avec votre motorisation de porte de garage ou de portail Somfy

> Photocellules *



- Compatible avec tous les automatismes
- Portée maximale de 15m
- Compatible avec votre motorisation de porte de garage Somfy

> Feu d'avertissement *



- Antenne intégrée au feu d'avertissement
- Compatible avec votre motorisation de porte de garage Somfy
- Robuste, discret et élégant

> Antenne



> Batterie de secours



OPTIONS MAISON CONNECTÉE LIFTMASTER

> Moteur



Compatibilité avec le contrôle d'accès "myQ" et l'Internet Gateway - action et retour d'information à distance instantanés

**GARANTIE
5 ANS**

► Kit moteur pour porte de garage incluant :

- 1 moteur
- 2 télécommandes - 4 canaux
- 1 boîtier mural radio avec 2 touches et 1 jeu de photocellules
- Application "myQ" (à télécharger gratuitement)

- Automatisme de porte de garage sans entretien, ultra-silencieux, rapide incluant un récepteur multifréquence et un système LED performant



> Moniteur d'alerte



Le moniteur d'alerte actionne et surveille la porte de garage depuis le domicile, sans internet

- S'actionne et surveille la porte de garage depuis son domicile en contact radio direct avec le moteur sans passer par internet
- Permet d'utiliser et de surveiller jusqu'à 4 portes de garage
- Lampe LED (verte pour l'ouverture, rouge pour la fermeture)

- Bip réglable à l'ouverture de la porte de garage
- Compatible avec votre motorisation de portail Liftmaster

> Internet Gateway



Internet Gateway est un routeur internet sécurisé

- S'actionne et surveille la porte de garage à distance avec un smartphone, ordinateur et tablette
- Compatible avec votre motorisation de portail Liftmaster

> Digicode rétroéclairé



Le digicode permet de mettre en marche la porte de garage sans émetteur ou clé

- Code sans fil pour ouvrir ou fermer la porte de garage
- Compatible avec votre motorisation de portail Liftmaster

> Photocellules infrarouge



- Compatible avec tous les automatismes Liftmaster
- Portée maximale de 15m
- Compatible avec votre motorisation de portail Liftmaster

> Récepteur 3 canaux



Le récepteur peut commander jusqu'à 3 entraînements ou applications différents.

- Récepteur bande 6 fréquences
- Compatible avec tous les émetteurs TX
- Compatible avec votre motorisation de portail Liftmaster

OPTIONS MAISON CONNECTÉE LIFTMASTER

> Feu d'avertissement *



Le feu d'avertissement est adaptée pour les automatismes de portes de garage et portails.









- Clignote lorsque l'automatisme de garage est en action
- Compatible avec votre motorisation de portail Liftmaster

> Télécommande



- Télécommande 4 canaux
- Compatible avec votre motorisation de portail Liftmaster

* Vous devez vous équiper d'un feu d'avertissement si votre porte de garage donne accès à moins de 20 cm de la rue.

Pack Connecté	Pack Sécurité	Pack Connecté et Sécurité
Moteur 	Moteur 	Moteur 
Internet Gateway 	X	Internet Gateway 
Application "myQ" 	X	Application "myQ" 
X	Moniteur d'alerte 	Moniteur d'alerte 
Feu d'avertissement	Feu d'avertissement	Feu d'avertissement
Photocellules infrarouge	Photocellules infrarouge	Photocellules infrarouge
En options :	En options :	En options :
Digicode rétroéclairé Récepteur 3 canaux Télécommande supplémentaire	Digicode rétroéclairé Récepteur 3 canaux Télécommande supplémentaire	Digicode rétroéclairé Récepteur 3 canaux Télécommande supplémentaire

COMMENT FONCTIONNE L'APPLICATION "MYQ" ?



Smartphone, tablette ou ordinateur



Internet Gateway



Automatisme de porte de garage et jeu de cellules



Ouverture et fermeture de la porte de garage



Z.I. La Croix d'Ingand
79100 MAUZÉ-THOUARSAIS

Tél. : 05 49 66 66 64
Fax : 05 49 96 13 21

www.sothoferm.fr - Mai 2019

PORTES DE GARAGE TRADITIONNELLES

Modernité et tradition à l'unisson



SOTHOFERM
l'esprit battant

FABRICANT FRANÇAIS DEPUIS 1988, NOUS
PRODUISONS L'ENSEMBLE DE NOS PORTES
DE GARAGE TRADITIONNELLES SUR MESURE,
CONFORMÉMENT À LA NORME EUROPÉENNE.



PORTE DE GARAGE 4 VANTAUX - ICARE

La porte ICARE est proposée en standard en 4 vantaux articulés (possible en 3 vantaux selon la largeur), équipée de joints, montée sur une huisserie aluminium avec joints périphériques. Son seuil aluminium lui assure une finition parfaite.

Atout majeur : son faible encombrement lui permet d'être adaptable dans des environnements à faibles écoinçons et retombée de linteau.



Icare

PORTE DE GARAGE 2 VANTAUX - VÉNUS

Qu'elles soient en bois, PVC ou aluminium, nos portes de garage 2 vantaux apportent un design traditionnel et s'harmonisent avec justesse aux volets battants.



Vénus

PORTES DE GARAGE TRADITIONNELLES

Solutions les plus économiques, en bois ou en PVC, les portes de garage traditionnelles restent disponibles dans notre gamme.



Saturne

SOTHOFERM
l'esprit battant

Porte de garage 4 vantaux à la française en aluminium

ICARE	p. 4
PERSONNALISATION DE LA PORTE DE GARAGE ICARE	p. 6

Portes de garage 2 vantaux

VÉNUS ALUMINIUM PANNEAU SANDWICH	p. 7
PERSONNALISATION DES PORTES DE GARAGE ICARE ET VÉNUS ALUMINIUM PANNEAU SANDWICH	p. 8
VÉNUS ALUMINIUM EXTRUDÉ	p. 10
VÉNUS PVC	p. 10
VÉNUS BOIS	p. 11
GAÏA	p. 10

Portes de garage traditionnelles à lames verticales en bois et PVC

PORTES DE GARAGE COULISSANTES SATURNE	p. 12
PORTES DE GARAGE 4 VANTAUX À LA FRANÇAISE URANUS	p. 13
PORTES DE GARAGE REPLIABLES EN ACCORDÉON NEPTUNE	p. 14
PORTES DE GARAGE AVEC BÂTI BOIS CENTAURE	p. 15
PORTES DE GARAGE AVEC BÂTI BOIS PROMÉTHÉE	p. 15

PORTE DE GARAGE 4 VANTAUX À LA FRANÇAISE

EXTÉRIEUR

27 mm | Aluminium



Icare



HUBLOTS EN OPTION

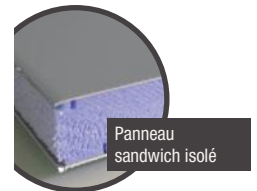

LES COUPES

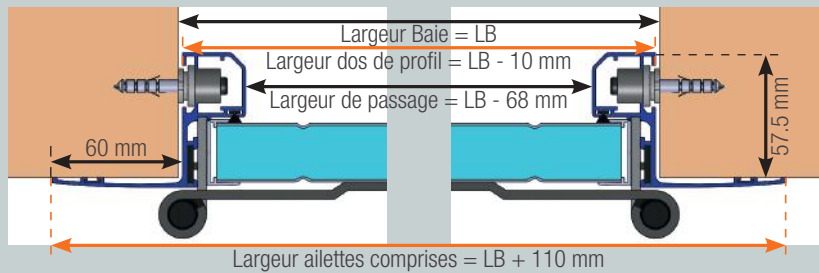
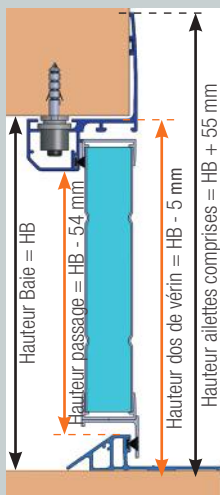

INTÉRIEUR



HUBLOTS EN OPTION

► Disponible en 3 vantaux jusqu'à largeur ≤ 2500 mm



Profil couvre-joint intérieur et extérieur



Crémone pompier en aluminium



Bâti en aluminium intégrant un joint

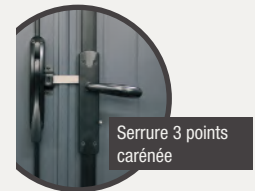

Serrure 3 points carénée



Seuil en aluminium intégrant un joint brosse



Gâche réglable

COULEURS RAL STANDARDS TEXTURÉES

- | | | | | |
|------|------|-----------|-----------|------|
| 3004 | 5010 | 5014 | 5024 | 6005 |
| 6021 | 7001 | 7016 | 7035 | 8014 |
| 9010 | 9016 | NOIR 2100 | GRIS 2900 | |



Autre couleur RAL, voir nuancier p. 5 de la documentation commerciale "volets battants et coulissants"

Les pentures et les gonds peuvent être laqués de la couleur du tablier (RAL uniquement) sur demande.

PERSONNALISATION DE LA PORTE DE GARAGE ICARE

Sous réserve de faisabilité technique (dimensions et configurations du produit)

HUBLOTS, MOTIFS ET DÉCORS SUR VOTRE PORTE DE GARAGE

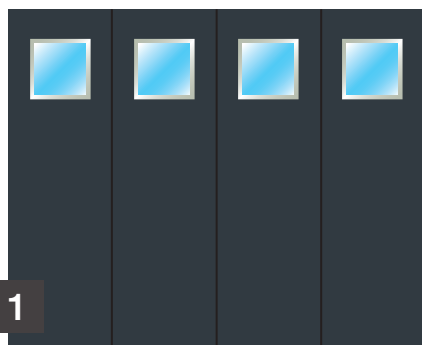

Modèle 1 :
• 4 hublots collés ABA carrés vitrage composite
glace PMMA sablé : 300 x 300 mm

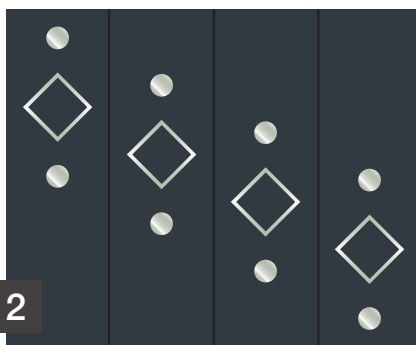

Modèle 2 :
• 8 motifs ronds : Ø 105 mm
• 4 motifs carrés évidés : 220 x 220 mm



Modèle 3 bis :
• 4 motifs plats évidés : 200 x 1000 mm

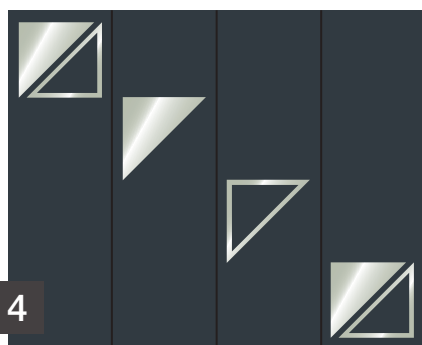

Modèle 4 :
• 3 motifs trianglés : 400 x 400 mm
• 3 motifs triangles évidés : 400 x 400 mm

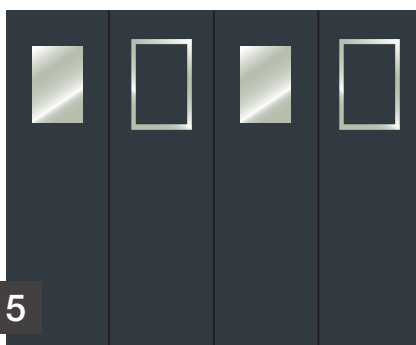

Modèle 5 :
• 2 motifs rectangles : 431 x 241 mm
• 2 motifs rectangles évidés : 511 x 321 mm

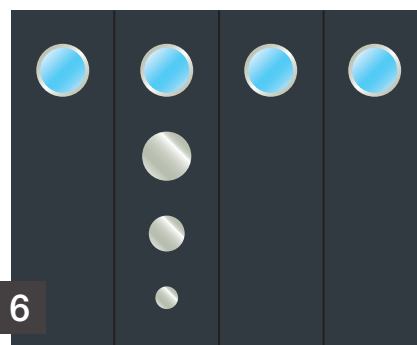

Modèle 6 :
• 4 hublots collés ABA ronds vitrage composite
glace PMMA sablé : Ø 175 mm
• 1 motif rond : Ø 135 mm
• 1 motif rond : Ø 105 mm
• 1 motif rond : Ø 85 mm

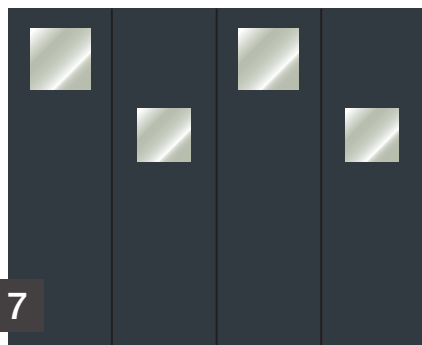

Modèle 7 :
• 2 motifs carrés : 220 x 220 mm
• 2 motifs carrés : 160 x 160 mm

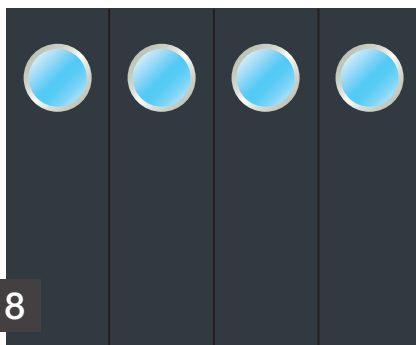

Modèle 8 :
• 4 hublots collés ABA ronds vitrage composite
glace PMMA sablé : Ø 235 mm



Modèle 9 :
• personnalisation : pêle-mêle de motifs



ALUMINIUM PANNEAU SANDWICH

27 mm | Aluminium panneau sandwich

Vénus

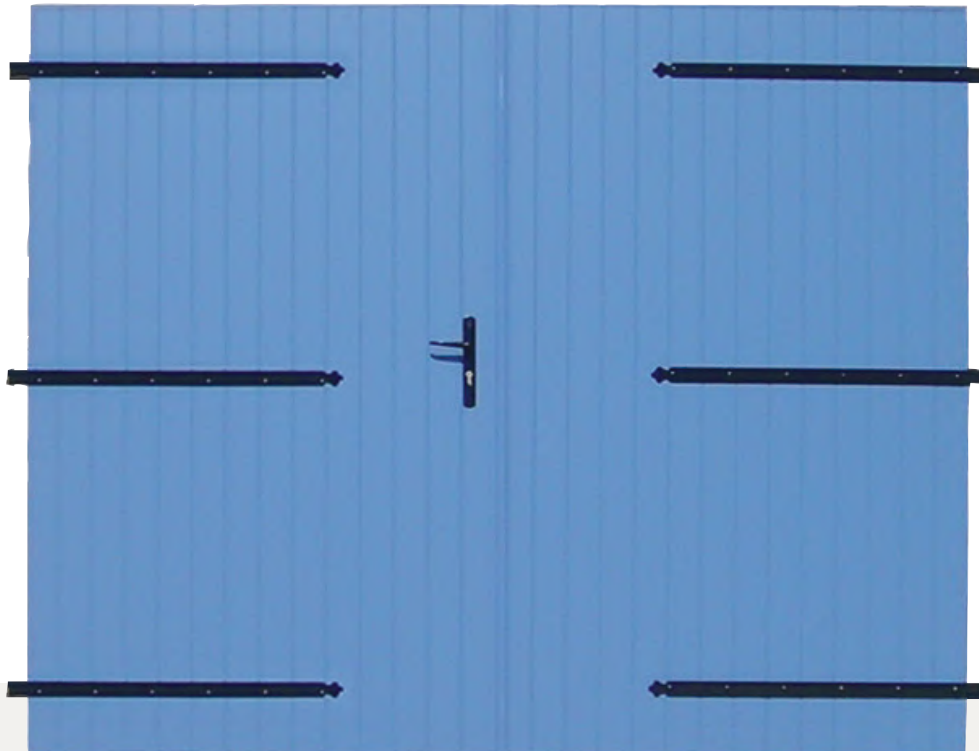

Coupe du panneau isolé 27 mm



Serrure 3 points carénée et crémone pompier en aluminium

- ▶ Allie légèreté et rigidité
- ▶ Panneau isolé
- ▶ L'aluminium accessible à tous
- ▶ Esthétique en harmonie avec le volet Mistral

▶ Accessoires de base fournis



Gond à sceller



Butée haute et basse

COULEURS RAL STANDARDS TEXTURÉES

3004	5010	5014	5024	6005
6021	7001	7016	7035	8014
9010	9016	NOIR 2100	GRIS 2900	

Les pentures et les gonds peuvent être laqués de la couleur du tablier (RAL uniquement) sur demande.



Autre couleur RAL, voir nuancier p. 5 de la documentation commerciale "volets battants et coulissants"

PERSONNALISATION DES PORTES DE GARAGE ICARE ET VÉNUS ALUMINIUM PANNEAU SANI

Sous réserve des faisabilités techniques (dimensions et configurations du produit)

LES HUBLOTS

> Hublot "YDUR" avec vitrage 33/2 minéral opale ⁽³⁾ ou clair ⁽¹⁾



> Hublots vissés ABA ⁽²⁾ vitrage minéral opale ⁽³⁾ ou clair ⁽⁵⁾



Hublot vissé ABA ⁽²⁾ carré vitrage minéral opale ⁽³⁾ ou clair ⁽⁵⁾ 33/2 300 x 300 mm



Hublot vissé ABA ⁽²⁾ rond vitrage minéral opale ⁽³⁾ ou clair ⁽⁵⁾ 33/2 Ø 315 mm

> Hublots collés ABA ⁽²⁾ vitrage composite glace PMMA ⁽⁴⁾ sablé ⁽³⁾



Hublot collé ABA ⁽²⁾ carré vitrage composite glace PMMA ⁽⁴⁾ sablé ⁽³⁾

Dimensions (contour extérieur) :

300 x 300 mm
220 x 220 mm
160 x 160 mm
120 x 120 mm
90 x 90 mm



Hublot collé ABA ⁽²⁾ rond vitrage composite glace PMMA ⁽⁴⁾ sablé ⁽³⁾

Dimensions (contour extérieur) :

Ø 315 mm
Ø 235 mm
Ø 175 mm
Ø 135 mm
Ø 105 mm
Ø 85 mm



Hublot collé ABA ⁽²⁾ triangle vitrage composite glace PMMA ⁽⁴⁾ sablé ⁽³⁾

Dimensions (contour extérieur) :

400 x 400 mm



Hublot collé ABA ⁽²⁾ rectangle vitrage composite glace PMMA ⁽⁴⁾ sablé ⁽³⁾

Dimensions (contour extérieur) :

511 x 321 mm



Hublot collé ABA ⁽²⁾ plat 60 mm vitrage composite glace PMMA ⁽⁴⁾ sablé ⁽³⁾

Dimensions (contour extérieur) :

60 x 1500 mm
60 x 1000 mm
60 x 500 mm
60 x 200 mm



Hublot collé ABA ⁽²⁾ plat 200 mm vitrage composite glace PMMA ⁽⁴⁾ sablé ⁽³⁾

Dimensions (contour extérieur) :

200 x 1500 mm
200 x 1000 mm
200 x 500 mm

(1) Transparent

(2) ABA : Aluminium Brossé Anodisé.

(3) Aspect "dépoli" ou "flouté".

(4) PMMA : Polyméthacrylate de méthyle.

(5) Transparent.

Sous réserve des faisabilités techniques (dimensions et configurations du produit)

MOTIFS ET DÉCORS INDIVIDUELS ABA ⁽¹⁾

> Les carrés



Plein

Dimensions
(contour extérieur) :

- 300 x 300 mm
- 220 x 220 mm
- 160 x 160 mm
- 120 x 120 mm
- 90 x 90 mm
- 70 x 70 mm



Évidé

Dimensions
(contour extérieur) :

- 300 x 300 mm
- 220 x 220 mm
- 160 x 160 mm
- 120 x 120 mm
- 90 x 90 mm

> Les ronds



Plein

Dimensions
(contour extérieur) :

- Ø 315 mm
- Ø 235 mm
- Ø 175 mm
- Ø 135 mm
- Ø 105 mm
- Ø 85 mm
- Ø 70 mm



Évidé

Dimensions
(contour extérieur) :

- Ø 315 mm
- Ø 235 mm
- Ø 175 mm
- Ø 135 mm
- Ø 105 mm
- Ø 85 mm

> Les rectangles



Plein

Dimensions
(contour extérieur) :

- 511 x 321 mm
- 431 x 241 mm
- 371 x 181 mm
- 331 x 181 mm
- 301 x 111 mm
- 291 x 91 mm



Évidé

Dimensions
(contour extérieur) :

- 511 x 321 mm
- 431 x 241 mm
- 371 x 181 mm
- 331 x 141 mm

> Les triangles



Plein

Dimensions
(contour extérieur) :

- 400 x 400 mm
- 320 x 320 mm
- 260 x 260 mm
- 220 x 220 mm
- 190 x 190 mm
- 170 x 170 mm



Évidé

Dimensions
(contour extérieur) :

- 400 x 400 mm
- 320 x 320 mm
- 260 x 260 mm
- 220 x 220 mm

> Les plats



Plein

Plat 30 mm	Plat 60 mm
Dimensions (contour extérieur) :	Dimensions (contour extérieur) :
30 x 2000 mm	60 x 2000 mm
30 x 1500 mm	60 x 1500 mm
30 x 1000 mm	60 x 1000 mm
30 x 500 mm	60 x 500 mm
30 x 200 mm	60 x 200 mm



Évidé

Plat 60 mm	Plat 200 mm
Dimensions (contour extérieur) :	Dimensions (contour extérieur) :
60 x 2000 mm	200 x 2000 mm
60 x 1500 mm	200 x 1500 mm
60 x 1000 mm	200 x 1000 mm
60 x 500 mm	200 x 500 mm
60 x 200 mm	

> Autres motifs sur demande

(1) ABA : Aluminium Brossé Anodisé.

PORTE DE GARAGE 2 VANTAUX

24 mm | Aluminium extrudé

GARANTIE 10 ANS

Vénus

CE

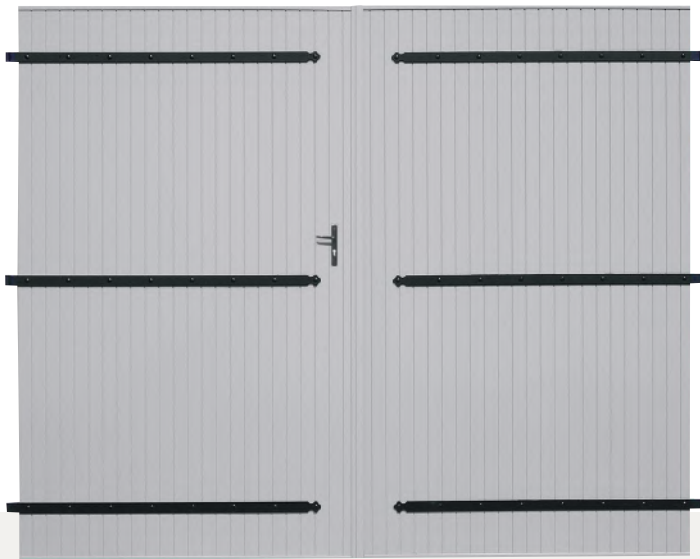

- Finitions par un U périphérique
- Profilé exclusif Sothoferm
- Esthétique en harmonie avec les volets Thémis et Symeth



Coupe du profil extrudé



Penture à bout festonné



Serrure 3 points carénée et crémonne pompier en aluminium

COULEURS RAL STANDARDS TEXTURÉES

	1015		3004		5024		6005		6021
	7001		7016		7035		9006		9007
	9010		9016		GRIS 2900		NOIR 2100		



Autre couleur RAL, voir nuancier p. 10 de la documentation commerciale "volets battants et coulissants"

24 - 28 mm | PVC Clipsé-collé

GARANTIE 10 ANS

Vénus

CE

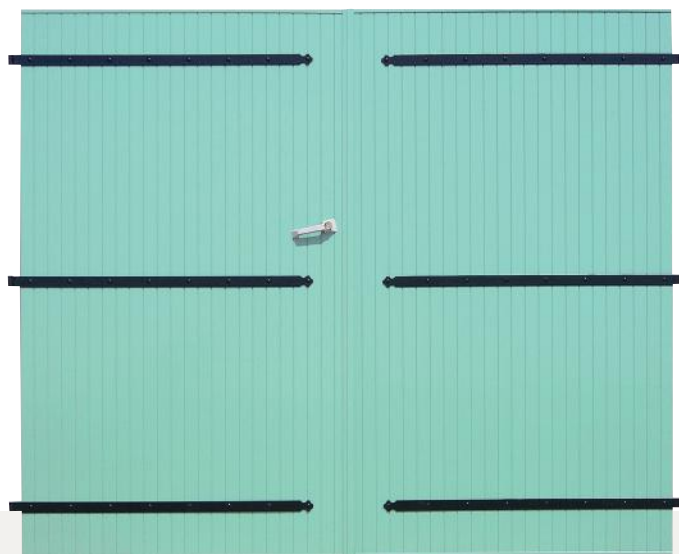

- Paroi : 1 mm environ (modèle 24 mm), 2 mm environ (modèle 28 mm)
- PVC teinté dans la masse ou plaxé chêne doré / chêne irlandais
- En option : laquage du ferrage identique au tablier



Barres et écharpe



Penture à bout festonné



Coupe 24 mm avec chanfreins



Coupe 24 mm avec mouchettes (en option)



Coupe 28 mm

COULEURS DISPONIBLES

	BEIGE 115		BLEU* 507		BLEU* 524		VERT* 605
	VERT* 621		GRIS 735		BLANC 910		PLAXÉ CHÊNE DORÉ*
	CHÊNE IRLANDAIS						

* Disponibles uniquement en 24 mm

Les techniques d'impression ne permettent pas de restituer avec exactitude les coloris proposés.



27 mm | Bois



* Vénus

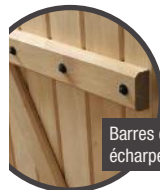

Barres et écharpe



Broche métallique

* Sauf Exotique

- Origine : Europe du Nord (sapin) et Asie / Afrique (exotique rouge)
- Idéale pour les bâtiments sans retombée de linteau
- Disponible avec cintre et/ou emboîture

ESSENCES DISPONIBLES



SAPIN DU NORD



EXOTIQUE ROUGE

LASURES DISPONIBLES



CHÂTAIGNIER



CHÊNE CLAIR



CHÊNE



NOYER

27 mm | Bois avec cadre



* Gaïa



Assemblage du cadre 34 x 90 mm



Serrure vue intérieure



Assemblage des lames verticales



Broche métallique

* Sauf Exotique

- Origine : Europe du Nord (sapin), Asie / Afrique (exotique rouge)
- Renforcée par un cadre en exotique assemblée par tenons / mortaises et fixé en applique au tablier
- Disponible en grandes dimensions

ESSENCES DISPONIBLES



SAPIN DU NORD



EXOTIQUE ROUGE



RED CEDAR



PORTES DE GARAGE COULISSANTES

23 mm | Bois



Saturne



* Sauf Exotique Rouge

- Les atouts d'un portillon
- La chaleur du bois
- Panneaux renforcés par des broches métalliques

ESSENCES DISPONIBLES



LASURES DISPONIBLES

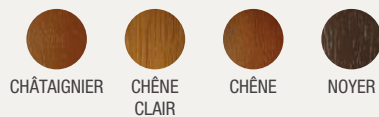

24 mm | PVC

Saturne



- Les atouts d'un portillon
- L'entretien facile du PVC blanc ou couleur
- Panneaux renforcés par des broches métalliques ⁽¹⁾

COULEURS DISPONIBLES



* Disponibles uniquement en version monobloc



ZOOMS

COMMUNS À SATURNE BOIS ET PVC



Serrure Tirard



Poignée pour serrure Tirard



Verrou plat

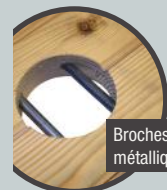

Broches métalliques



Sabot de guidage coccinelle



Galet double PG 500

Les techniques d'impression ne permettent pas de restituer avec exactitude les coloris proposés.

PORTES DE GARAGE 4 VANTAUX À LA FRANÇAISE

23 mm | Bois



Uranus



* Sauf Exotique Rouge

- ▶ Particulièrement adaptée aux garages sans retombée de linteau
- ▶ Les atouts d'un portillon
- ▶ La chaleur du bois
- ▶ Panneaux renforcés par des broches métalliques
- ▶ Pose en applique, avec possibilité de pose en tunnel

ESSENCES DISPONIBLES



LASURES DISPONIBLES

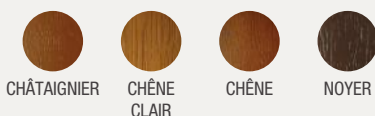

BVCert. 7089831

ZOOMS

COMMUNS À URANUS BOIS ET PVC



Verrou de sûreté



Poignée n°4



Verrou plat



Broches métalliques



Sabot verrou coccinelle



Arrêt portillon

24 mm | PVC

Uranus



- ▶ Particulièrement adaptée aux garages sans retombée de linteau
- ▶ Les atouts d'un portillon
- ▶ L'entretien facile du PVC
- ▶ Panneaux renforcés par des broches métalliques
- ▶ Pose en applique, avec possibilité de pose en tunnel

COULEURS DISPONIBLES



BVCert. 7089831

PORTES DE GARAGE REPLIABLES EN ACCORDÉON

23 mm | Bois



Neptune



* Sauf Exotique

- Idéales pour les grandes largeurs
- Les atouts d'un portillon
- La chaleur du bois
- Panneaux renforcés par des broches métalliques

ESSENCES DISPONIBLES



LASURES DISPONIBLES

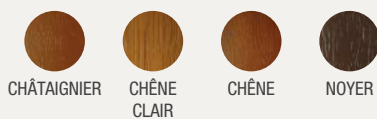

ZOOMS

COMMUNS À NEPTUNE BOIS ET PVC

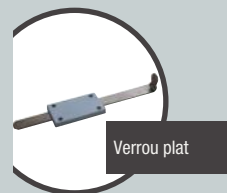

24 mm | PVC

Neptune



- Idéales pour les grandes largeurs
- Les atouts d'un portillon
- L'entretien facile du PVC
- Panneaux renforcés par des broches métalliques

COULEURS DISPONIBLES



PORTES TRADITIONNELLES AVEC BÂTI BOIS

27 mm | *Sapin du Nord / Repliable en accordéon*



Centaure



- ▶ Une retombée de linteau nécessaire uniquement de 45 mm
- ▶ La chaleur et la robustesse d'un panneau 27 mm
- ▶ Panneaux renforcés par des broches métalliques
- ▶ Bâti de section 58 x 68 mm
- ▶ Pose en applique, avec possibilité de pose en tunnel

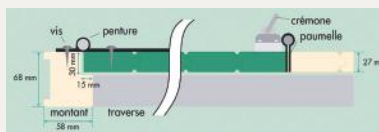

ZOOMS

COMMUNS À CENTAURE ET PROMÉTHÉE



Serrure Corbin à tirage



Seuil aluminium



Crémone à boucle



Poignée n°4



Broches métalliques

27 mm | *Sapin du Nord / 4 vantaux à la française*



Prométhée



- ▶ Une retombée de linteau nécessaire uniquement de 40 mm
- ▶ La chaleur et la robustesse d'un panneau 27 mm
- ▶ Panneaux renforcés par des broches métalliques
- ▶ Bâti de section 58 x 68 mm
- ▶ Pose en applique, avec possibilité de pose en tunnel

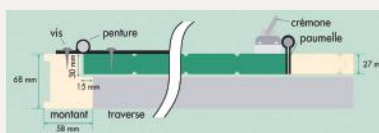

PRATIQUE

➤ Légende des pictogrammes



Ce symbole désigne les volets fabriqués avec des bois issus de forêts gérées durablement.



Ce symbole vous indique les produits concernés par "l'effet bilame".

Cf carnet de garantie p. 8 et / ou sur www.sothoferm.fr



Les produits Sothoferm sont garantis 10 ans contre tout défaut de fabrication ou vice caché. Cette garantie commence le jour de la livraison chez notre distributeur et concerne le bon fonctionnement. Les détails de la garantie et ses conditions sont expliqués dans le carnet de garantie livré avec tous nos produits.



Les produits Sothoferm sont conformes au cahier des charges des normes CE.



Nos produits sont certifiés Origine France Garantie.

REMARQUES

RÉGLEMENTATION

Les règles d'urbanisme peuvent changer d'une ville à une autre, voire d'un quartier à un autre. La proximité d'un bâtiment historique notamment peut vous imposer un matériau, une forme ou une couleur particulière pour vos fermetures. Nous vous conseillons avant de faire un choix définitif de vous renseigner auprès de votre mairie, qui pourra vous informer des possibilités qui s'offrent à vous.

PRISE DE COTES

Elles doivent être prises avec le plus grand soin. La bonne analyse préalable du chantier détermine souvent sa qualité une fois le travail terminé.

Conseil : pour vous faciliter la prise de commande, utilisez le bon de commande Sothoferm.

STOCKAGE

Les portes de garage traditionnelles doivent être stockés avant la pose dans les règles de l'art dans un endroit sec et ventilé.

FINITION ET ENTRETIEN

Une finition complète doit être appliquée avant l'exposition des portes de garage en bois aux intempéries (humidité, changement de température, etc).

Cette finition constituée d'une couche d'imprégnation et de deux couches de finition, assure une protection contre les changements brusques d'hygrométrie, susceptibles d'entraîner des déformations. Cette finition doit être renouvelée périodiquement à des fréquences variables en fonction des produits utilisés.

SOMADEC

MATÉRIAUX DE DÉCORATION

459, avenue Charles Alunni - 06390 CONTES

Tél: 04.93.79.13.75

Email: contact@somadec.com

Site web: SOMADEC.COM